



လိုင်ဇာမြို့ မနောကွင်းရှိစစ်ပြေးဒုက္ခသည်တလေးငယ်နှစ်ဦးကျောင်းဝတ်စုံများကိုလျှော်ဖွပ်ရန် ဖြစ်ဆင်နေစဉ်

ဓာတ်ပုံ-အားမာန်

### သမီးရည်းစားချင်းစကားများရာမှ နေအိမ်နှင့် ချစ်သူကို မီးရှို့

ရန်ကုန်၊ မေ- ၂၈

ချစ်သူချင်းစကားများရာမှ နေအိမ်နှင့်ချစ်သူကို ဓာတ်ဆီဖြင့် မီးလောင်စေခဲ့သည့် ဖြစ်ရပ်တစ်ခု မေ ၂၇ ရက် ညကဖြစ်ပွားခဲ့သည်။

အဆိုပါမီးလောင်မှုမှာ ကမာရွတ်မြို့နယ် ၃ရပ်ကွက်၊ လှည်းတန်း ၇လမ်း၊ တိုက် (B)၊ ၃လွှာတွင် ဖြစ်ပွားခဲ့ခြင်းဖြစ်သည်။ ချစ်သူနေထိုင်ရာနေအိမ်ကို မီးရှို့ပြီး ချစ်သူကိုပါ မီးလောင်စေခဲ့သူမှာ စမ်းချောင်းမြို့နယ်၊ လင်းလွန်း/တောင်ရပ်ကွက်တွင် နေထိုင်သူ အသက် ၂၅ နှစ်အရွယ်ရှိ အမျိုးသားတစ်ဦးဖြစ်သည်။

ချစ်သူ၏ မီးရှို့မှုကြောင့် ခန္ဓာကိုယ် မီးလောင်ကျွမ်းမှုဒဏ်ခံထားရသူမှာ အသက် ၂၆ နှစ်အရွယ်ရှိပြီဖြစ်သော ဆေးတက္ကသိုလ်ကျောင်းဆင်းဆရာဝန်အမျိုးသမီးဖြစ်သည်။

စာ(၁၂)သို့

■ ပါတီဥက္ကဋ္ဌတစ်ဦး ဝတ္တရားနောင်ယုက်မှုဖြင့် ထောင်ဒဏ်နှစ်လကျ အချပ်ပို(III)သို့

ကချင်ဒသစစ်ပွဲများ အထူးသတင်းလေးပို့ချက်

## တစ်နှစ်ပြည့် ကချင်စစ်ပွဲနှင့် အမျိုးသားပြန်လည်သင့်မြတ်ရေး

ရဲမိုး

‘စစ်ပွဲတွေကို ကျွန်ုပ်တို့ အဆုံးမသတ်ရင် စစ်ပွဲတွေက ကျွန်ုပ်တို့ကို အဆုံးသတ်သွားလိမ့်မယ်’ အိပ်ချ်ရီဝဲလ်စ်

“ဂျိန်း” ခနဲပေါက်ကွဲသည့် အသံက အနီးကပ်မိုးကြိုးပစ်သံထက်ပင် ပိုကျယ်သည်။ မြေဖဝါးအောက်က မြေကြီးတုန်လှုပ်သွားပြီး မတ်တတ်ရပ်နေသူတစ်စု၏ ခန္ဓာကိုယ်များယိမ်းထိုးသွားသည်။

အစိမ်းပုပ်ရောင် ကချင်လွတ်လပ်ရေးတပ်မတော် (ကေအိုင်အေ) ယူနီဖောင်းကို ဝတ်ထားသည့် ဗိုလ်မှူးက မှတ်ချက်ချသည်။ “ဒါ ၁၀၅ မဟောင်ဝစ်ဇာအမြောက်သံပေါ့၊ ဒီကျည်ဆန်တစ်လုံးက သိန်းလေးဆယ်နီးနီးတန်တယ်”

အချပ်ပို(D)သို့

### ယမ်းငွေ့များကြားမှပန်းကလေးများ

အားမာန်

သူ့အမည်က မြန်မာလို တတိယမြောက်အောင်မြင်သော သမီးဟု အဓိပ္ပာယ်ရသော ကချင်နာမည် ‘ရွယ်အောင်’။ အမည်က အောင်မြင်သော သမီးဟု ဆိုသော်လည်း သူမ လူ့ဘဝ စရောက်လာသော ၁၉ ရက်မြောက်နေ့အထိ အောင်မြင်မှုကောင်းမွန်မှု တစ်ခုမျှ မကြုံရသေး။

အချပ်ပို(A)သို့

### စစ်ပြေးဒုက္ခသည် ကယ်ဆယ်ရေးစခန်းများတွင် မွေးဖွားသော ကလေးငယ် ၁၀၀၄ ဦးရှိ

တိုက်ပွဲကာလ တစ်နှစ်နီးပါးကြာမြင့်ချိန်တွင် တိုက်ပွဲပေါင်း ၁၄၀၀ ကျော်ဖြစ်ပွားခဲ့



အားမာန် လိုင်ဇာ၊ မေ- ၂၃

အစိုးရတပ်မတော်နှင့် ကချင် လွတ်လပ်ရေးတပ်မတော် (ကေအိုင်အေ) တို့အကြား တိုက်ပွဲများ ဖြစ်ပွားပြီး တစ်နှစ်နီးပါးရှိလာသောအခါတွင် စစ်ပြေးဒုက္ခသည် ကယ်ဆယ်ရေးစခန်းများမှာပင် မွေးဖွားလာသော ကလေးငယ် ၁၀၀၄ ဦးရှိလာပြီဖြစ်ကြောင်း သတင်းရရှိသည်။

အချပ်ပို(F)သို့

စစ်ပြေးဒုက္ခသည်စခန်းရောက်မှ ကိုယ်ဝန်ဆောင်ပြီး မေလ ၅ ရက်တွင် မွေးဖွားခဲ့သော ၁၉ ရက်အရွယ် သမီးငယ် ရွယ်အောင်နှင့် မိခင်မနူးတောင်တို့ကိုတွေ့ရစဉ်



Anti-Aging Formula

# ALODISE

အလိုရှိတိုင်း နပျိုစေမည်..

အသားအရေ တင်းရင်းချောမွေ့စေသော Collagen နှင့် စိုပြေပန်းပွဲစေသော Aloe Vera တို့ဖြင့် အထူးပေါင်းစပ် ဖော်ထုတ်ထားပါသည်။

အလို့ခိုက် ၆

# CNC

MEN'S WEAR



## RAIN COAT

ENVIRONMENT FRIENDLY

# POCKET MAP

INTERIOR VIEW



- Detachable Hood
- Hidden Wire Holder
- Personal Area Network
- Wire Holding Loop x4
- No Bulge Pocket Design
- Pen Pocket x2
- Travel Documents Pocket
- i-Pad Pocket
- Digital Camera Pocket
- Extendable Key Holder & Water Bottle Loop
- Clear Touch Inner Pocket

# PROMOTION

## ဗလာမပါ အထူးကံစမ်းမဲ အစီအစဉ်

ကျပ် ၁၀၀၀ ဖိုးဝယ်ယူတိုင်း ကံထူးခဲ့လျှင်  
ကျပ် ၂၀၀၀ ဖိုးအထိ ပေါက်မဲဆုပြန်လည် ရရှိနိုင်မည့်  
အခွင့်ရေး



CP

Safe Food Good Taste

ကြက်အူချောင်းကြော်



ကြက်ကြော်



ကြက်ကင်



ကြက်သားလုံးကြော်



ကြက်သားလိပ်ကြော်



ကံစမ်းပဲကာလ ၂၀၁၂ ခုနှစ် ၂၅ May ၊ 30 June အထိ

မှတ်ချက် ။ ပေါက်မဲကို မည်သည့် CP ကြက်ကင်ဆိုင်တွင်မဆို လဲလှယ်ရယူနိုင်ပါသည်။ ငွေသားဖြင့်လဲလှယ်ပေးမည် မဟုတ်ပါ။ ကံစမ်းပဲကာလအတွင်းသာ လဲလှယ်ရယူနိုင်ပါသည်။

# ဆန္ဒပြတောင်းဆိုသည့် စက်ရုံ ဘရုံအနက် ခုနစ်ရုံမှ လုပ်သားများ သဘောတူညီမှုရရှိ

- နိုင်ငံရေး ဦးတည်ချက်(၄)ရပ်
  - နိုင်ငံတော် တည်ငြိမ်အေးချမ်းရေး၊ ရပ်ရွာအေးချမ်းသာယာရေးနှင့် တရားဥပဒေစိုးမိုးရေး၊
  - အမျိုးသားစည်းလုံးညီညွတ်မှုခိုင်မာရေး၊
  - စည်းကမ်းပြည့်ဝသော ဒီမိုကရေစီစနစ် ဖွင့်သန့်နိုင်စေရန်အတွက်တောင်းဆိုရေး၊
  - ဖွဲ့စည်းပုံအခြေခံဥပဒေနှင့်အညီ ငွေကြေးတိုးတက်ရေး၊
  - နိုင်ငံတော်သစ်တည်ဆောက်ရေး၊
- စီးပွားရေး ဦးတည်ချက်(၄)ရပ်
  - စိုက်ပျိုးရေးကို ပိုမိုဖွံ့ဖြိုးတိုးတက်အောင် ဆောင်ရွက်ပြီး ငွေတိမ်စက်မှုနှင့် ထုထောင်ရေးနှင့် အခြားစီးပွား ရေးကဏ္ဍများကိုလည်း ဘက်စုံဖွံ့ဖြိုး တိုးတက်အောင် တည်ဆောက်ရေး၊
  - ဈေးကွက်စီးပွားရေးစနစ် ပိုမိုပြုပြင်ပေါ်လွင်ရေး၊
  - ပြည်တွင်း ပြည်ပမှ အတတ်ပညာနှင့် အရင်းအနှီးများ စိတ်ဝင်စားမှု ပိုမို တိုးတက်အောင် တည်ဆောက်ရေး၊
  - နိုင်ငံတော်၏ စီးပွားရေးတစ်ရပ်လုံးကို ဖန်တီးနိုင်မှုစွမ်းအားသည် နိုင်ငံတော် နှင့် တိုင်းရင်းသားပြည်သူတို့၏ လက်ဝယ်တွင်ရှိရေး၊
- လူမှုရေး ဦးတည်ချက်(၄)ရပ်
  - တစ်မျိုးသားလုံး၏ စိတ်ဓာတ်နှင့် အကျင့်စာရိတ္တပြုမူရေး၊
  - အမျိုးဂုဏ် တတိဂုဏ်ဖြင့်ပေးရေးနှင့် ယဉ်ကျေးမှုအမွေအနှစ်များ၊ အမျိုး သားရေးလက္ခဏာများ မပျောက် ပျက်အောင်ထိန်းသိမ်းစောင့်ရှောက်ရေး၊
  - စစ်မှန်သော မျိုးချစ်စိတ်ဓာတ်ဖြစ်သည့် ပြည်ထောင်စုစိတ်ဓာတ် ရှင်သန်ထက်မြက်ရေး၊
  - တစ်မျိုးသားလုံး ကျန်းမာကြံ့ခိုင်ရေးနှင့် ပညာရည်ဖြင့်ပေးရေး

**အေးမြတ်သူ ရန်ကုန်၊ မေ - ၂၈**

လှိုင်သာယာစက်မှုဇုန်တွင်မေလ အတွင်း တစ်ပြိုင်နက်တည်းပေါ် ပေါက်ခဲ့သော အလုပ်သမားဆန္ဒ ပြတောင်းဆိုခဲ့သည့် စက်ရုံ ၁၁ ရုံ အနက် စက်ရုံခုနစ်ရုံမှာ အလုပ်ရှင် နှင့် အလုပ်သမားများ သဘောတူ ညှိနှိုင်းလိုက်နိုင်ကြောင်း အလုပ် သမားအရေး ဆောင်ရွက်ပေးနေ သူ ရှေ့နေဦးဌေးဦးက ပြောသည်။

စက်ရုံများရှိ အလုပ်သမား များတောင်းဆိုသော အခြေခံ လစာကျပ်သုံးသောင်းအစား ယခု အခါ အလုပ်သမားတစ်ဦးလျှင် ရှားပါးစရိတ်အဖြစ် ငွေကျပ်နှစ် သောင်းနှင့် ရက်မှန်ကြေးတို့ကို သာ တိုးမြှင့်ပေးခြင်းဖြင့် သဘော တူညှိနှိုင်းလိုက်ခြင်းဖြစ်သည်။

“အလုပ်သမားတွေ သတ်မှတ်ထားတဲ့ကြေးမရဘူး။ ဘာပဲ ဖြစ်ဖြစ် မရတာထက်စာရင် တိုး ပေးလိုက်တာကိုပဲ လက်ခံလိုက် တော့ တချို့ စက်ရုံတွေက နှစ် သောင်း၊ တစ်သောင်းမမှန်ကြဘူး။ အခု တိုးပေးလိုက်တာက အခြေခံ လစာမဟုတ်ဘူး။ ရှားပါးစရိတ်နဲ့ ဆုကြေးလို သဘောရှိတဲ့ လုပ်ခပဲ တိုးရတဲ့ သဘောပါ” ဟု အလုပ်

သမား အရေးဆောင် ရွက် ပေး လျက်ရှိသော ရှေ့နေဦးဌေးဦးက ပြောသည်။

YJ အထည်ချုပ်စက်ရုံ မန် နေဂျာက “ဆန္ဒမပြခင်က ခုနစ် သောင်းဝန်းကျင်ရတဲ့သူက အခု ဆို ရှစ်သောင်းလောက်ရတယ်။ အနိမ့်ဆုံး သမားဆို ရင် အခု ခြောက်သောင်းကျော်လောက် ရတယ်။ အစ်မတို့က နဂိုရတဲ့လခ ထက် ၂၀ရာခိုင်နှုန်းတိုးပေးလိုက် တယ်။ သူ့အဆင့်နဲ့သူပေါ့။ အလုပ် သမားတွေဘက်ကလည်း ကျေနပ် ပါတယ်” ဟုပြောသည်။

“သူတို့ကို ရှားပါးစရိတ်နှစ် သောင်းနဲ့ ရက်မှန်ကြေးတို့ကို တိုး ပေးလိုက်ပါပြီ။ အခု အလုပ်သမား တွေအေးချမ်းစွာပြန်ပြီး အလုပ်ဝင် နေပါပြီ” ဟု မြန်မာပုလဲအထည် ချုပ်စက်ရုံမှ တာဝန်ရှိသူတစ်ဦးက ပြောသည်။ သဘောတူညီမှုရခဲ့ သော စက်ရုံများမှာ YJ အထည်ချုပ် စက်ရုံ၊ အာရှနှင့်ဆီ၊ စံပယ်ပွင့်၊ မြန်မာပုလဲ၊ နေမင်းအောင်၊ တိုး မြတ်အောင် အထည်ချုပ်စက်ရုံ နှင့် Miss Style ဖိနပ်စက်ရုံတို့ ဖြစ်ပြီး ထိုစက်ရုံများမှ အလုပ်သ မားများသည် မေလ ၂၈ ရက်တွင် ပုံမှန်အလုပ်ချိန်အတိုင်း လုပ်ကိုင်



အခြေခံလစာတိုးရရန် ဆန္ဒဖော်ထုတ်နေသော စက်ရုံလုပ်သားများ

စာတ်ပုံ - ဂျေမောင်မောင် (အမရပူရ)

ရမည်ဖြစ်ကြောင်း သိရသည်။ ဆက်လက်၍ သဘောတူ ညီမှု မရရှိသေးသော ကျန်စက်ရုံ လေးရုံတွင်ပါဝင်သည့် High Art ဆံပင်တုစက်ရုံရှိ အလုပ်သမား များအနေဖြင့် ရက်ပေါင်း ၂၀ ခန့် ကြာ ဆန္ဒပြတောင်းဆိုခဲ့သော် လည်း ယခင်သက်ဆိုင်ရာ အလုပ် သမားဝန်ကြီးဌာနမှ တာဝန်ရှိသူ များနှင့်ချုပ်ဆိုသောမူလ စာချုပ် အား အလုပ်ရှင် ကိုရီးယား သူဌေး ဘက်က ငြင်းဆိုခဲ့ပြီး ယခုအချိန် ထိ အလုပ်ရှင်နှင့်အလုပ်သမားညှိ နှိုင်းမှု အဆင်မပြေသေးကြောင်း သိရသည်။

အလုပ်သမားဝန်ကြီးဌာနမှ သက်ဆိုင်ရာ တာဝန်ရှိသူများ လာရောက်ဖြေရှင်းသော်လည်း ထိရောက်မှုမရှိကြောင်း၊ အလုပ် ရှင်ဘက်မှ အလုပ်သမားများ အား ယင်းတို့ တောင်းဆိုသည့် အခြေခံလစာကျပ် ၃၀,၀၀၀ အစား ၁၆,၀၀၀ ကျပ်သာ တိုးပေးမည် ဖြစ်၍ အလုပ်သမားဘက်မှ လက်မခံခြင်းဖြစ်ကြောင်း အလုပ် သမားကိုယ်စားလှယ်များက ဆို သည်။

အလုပ်သမားကိုယ်စားလှယ် မယမင်းလွင်ကလည်း “ညီမတို့ ကို လစာလည်းမပေးချင်ဘူး။ လျော်ကြေးလည်း မပေးချင်ဘူး။ စက်ရုံလည်း ဆက်လည်ပတ်ချင် တယ်။ ဒီတော့ ညီမတို့ကတော့ ဥပဒေလမ်းကြောင်းအတိုင်းဆက် သွားမယ်။ အခုဆိုလာဖြေရှင်းပေး တဲ့ နေပြည်တော်က လူတွေဆိုရင် ကုန်သလောက်ဖြစ်နေပြီ။ ဝန်ကြီး ဦးအောင်ကြည်တစ်ယောက်ပဲ ကျန်တော့တယ်” ဟု ဆိုသည်။

ph: 204044, 203269, 202657, 200747 Ext: 7166, 7167 ....

**D 11 2**  
100% PREVENT

Double Layers Raincoats & Bags Design

**Nino**  
100% COTTON

## CRIME CORNER

### လမ်းမပေါ်မှာ ကြွေပျက်အောင် ဖက်ပြီး ချစ်ရေးဆိုသူ အမှုပွင့်ခံရ ကျော်ဇေယျ နေပြည်တော်၊ မေ-၂၂

နေပြည်တော် ပျဉ်းမနားတွင် မေလ၁၇ရက်က ဈေးမှပြန်လာသော မိန်းကလေးကို လမ်းမပေါ်၌ ကြွေပျက်အောင် လက်ဆွဲခါးဖက်ပြီး ချစ်ရေးဆိုသူ အမှုပွင့်ခံရသော နေပြည်တော်၊ မေ-၂၂

နေပြည်တော် ပျဉ်းမနားတွင် မေလ၁၇ရက်က ဈေးမှပြန်လာသော မိန်းကလေးကို လမ်းမပေါ်၌ ကြွေပျက်အောင် လက်ဆွဲခါးဖက်ပြီး ချစ်ရေးဆိုသူ အမှုပွင့်ခံရသော နေပြည်တော်၊ မေ-၂၂

နေပြည်တော် ပျဉ်းမနားတွင် မေလ၁၇ရက်က ဈေးမှပြန်လာသော မိန်းကလေးကို လမ်းမပေါ်၌ ကြွေပျက်အောင် လက်ဆွဲခါးဖက်ပြီး ချစ်ရေးဆိုသူ အမှုပွင့်ခံရသော နေပြည်တော်၊ မေ-၂၂

နေပြည်တော် ပျဉ်းမနားတွင် မေလ၁၇ရက်က ဈေးမှပြန်လာသော မိန်းကလေးကို လမ်းမပေါ်၌ ကြွေပျက်အောင် လက်ဆွဲခါးဖက်ပြီး ချစ်ရေးဆိုသူ အမှုပွင့်ခံရသော နေပြည်တော်၊ မေ-၂၂

### နေပြည်တော် ပျဉ်းမနားတွင် တောင်ပြု၍ လူနှစ်ဦးသေဆုံး ကျော်ဇေယျ နေပြည်တော်၊ မေ-၁၉

နေပြည်တော် ပျဉ်းမနားတွင် ယခုလ ၁၉ရက် ညနေပိုင်းက တောင်ကမ်းပါးယံပြုကျမှု ဖြစ်ပွားရာမှ ထင်းခုတ်သူ နှစ်ဦး သေဆုံးခဲ့ရသော ဖြစ်စဉ်တစ်ခု ပေါ်ပေါက်ခဲ့ကြောင်း သိရသည်။

နေပြည်တော် ပျဉ်းမနားမြို့ တောင်ပေါ်အနီးတွင်ဖြစ်သော သဒါချောင်းနှင့် မိုင်းကုန်းရွာအနီး တိုက်ငါးဆယ်တွင် ရှိသော ပူလာမိတောင်ဘက်မှ မေ ၁၉ ရက်ညနေ ၉ နာရီ ၄၅ မိနစ်အချိန်ခန့်က တောင်ပြုသံကြားပြီး အဆိုပါတောင်ဘက်သို့ ထင်းခုတ်သွားကြသော အမျိုးသားများမှာလည်း ပြန်မလာသဖြင့် ယင်းတို့၏ ဇနီးဖြစ်သူများက ကျေးရွာရာ အိမ်မှူးသို့ လာရောက်သတင်းပေးပို့ခဲ့ကြသည်ဟုဆိုသည်။

တောင်ပြုကျရာနေရာသို့ တာဝန်ရှိသူများက သွားရောက်ကြည့်ရှုရာ ပူလာမိတောင်၏ ကမ်းပါးယံမှာ ပြုကျနေပြီး အဆိုပါရွာနေဦးဆန်းလွင်(၄၇နှစ်)နှင့် ကိုစိန်ဝင်း(၃၂နှစ်) မှာမြေကြီးစများ အောက်ပိကျနေကြောင်း သိရ၍ အနီးရှိ ခ. မ. ရ(၆၀၆)မှ ဗိုလ်ကြီးစိုးမြတ်ထွန်း ဦးဆောင်သော ရွာသူ/ရွာသားများက တူးဖော်ပြီး ရှာဖွေကြရာ ထိုနေ့ည ၁၀ နာရီ မိနစ် ၂၀ က ဦးဆန်းလွင်အလောင်းကိုလည်းကောင်း၊ နောက်တစ်နေ့နံနက် ၈ နာရီမိနစ် ၅၀ တွင် ကိုစိန်ဝင်း၏ အလောင်းကိုလည်းကောင်း ပြန်လည်တူးဖော်နိုင်ခဲ့ကြောင်း သိရသည်။

ထိုသူနှစ်ယောက် သေဆုံးမှုအပေါ် စစ်ဆေးနိုင်ရန် အလောင်းနှစ်လောင်းအား ခုတင်(၂၀၀)ဆေးရုံသို့ ပေးပို့စစ်ဆေးစေကာ နေပြည်တော် ပျဉ်းမနား ရဲစခန်း သေမှုသေခင်းအမှတ် ၂၀/၂၀၁၂ အရ စစ်ဆေးဆောင်ရွက်လျက်ရှိကြောင်း ရဲမှတ်တမ်းများအရ သိရသည်။

## ပင်လယ်ကမ်းခြေ မြေကွက်များ အရောင်းအဝယ် မလုပ်ရန် တားမြစ်

အောင်သူရ

ရန်ကုန်၊ မေ-၂၅  
ရော့တီတိုင်းဒေသကြီး နယ်နိမိတ်အတွင်းရှိ ပင်လယ်ကမ်းခြေ တစ်လျှောက် မြေကွက်များအား အရောင်းအဝယ် မပြုလုပ်ရန် တိုင်းဒေသကြီးအစိုးရက သက်ဆိုင်ရာဌာနများသို့ အကြောင်းကြားထားကြောင်း ဟိုတယ်နှင့် ခရီးသွားလာရေးဝန်ကြီးဌာန ရော့တီတိုင်းဒေသကြီးတာဝန်ခံ

ဦးလှမိုးကပြောသည်။  
“တိုင်တန်းမှုတွေ များလွန်းလို့ မြေစာရင်းဌာနကို စာထုတ်ထားတာပါ။ သက်ဆိုင်ရာ ဒေသအာဏာပိုင်မသိဘဲ ရောင်းခြင်း၊ ဝယ်ခြင်းမလုပ်ရဘူး” ဟု ဦးလှမိုးက ပြောသည်။  
အစိုးရသစ်တက်လာပြီး ချောင်းသာ၊ ငွေဆောင်နှင့် ငရုတ်ကောင်းကျေးရွာအနီးရှိ မြေကွက်

များအား ဈေးကောင်း၍ ဝယ်ယူမှုများ ရှိခဲ့သည်။  
မကြာသေးမီရက်ပိုင်းက ငွေဆောင်ကမ်းခြေအနီးရှိ ဘူးကွဲကျေးရွာ မြေကွက်များအရောင်းအဝယ်နှင့်ပတ်သက်၍ ဒေသခံများက မကျေနပ်သဖြင့် သက်ဆိုင်ရာတိုင်းဒေသကြီး အစိုးရထံတိုင် ကြားမှုများ ရှိခဲ့သည်ဟု ငွေဆောင်ဒေသခံများက ပြောသည်။

အစိုးရသစ် တက်လာပြီးနောက် ငွေကြေးတတ်နိုင်သူများက အိမ်ခြံမြေလုပ်ငန်းတွင် ဝင်ရောက်ရင်းနှီးမြှုပ်နှံရာမှ ချောင်းသာကမ်းခြေနှင့် ငရုတ်ကောင်းဒေသအနီးရှိ မြေကွက်များမှာ ယခင်က ကျပ်သိန်းဆယ်ဂဏန်းမျှ ရှိခဲ့သော်လည်း ယခုအခါ သိန်းထောင်ဂဏန်းထိ ရှိလာခဲ့ပြီး အရောင်းအဝယ်များ ပြုလုပ်လျက်ရှိသည်။

## ဆက်တိုက်ဆန္ဒပြမှုများအပေါ် စိုးရိမ်မှုများရှိနေ

အိဖြူလွင်

ရန်ကုန်၊ မေ-၂၄  
ရန်ကုန်၊ မန္တလေးမြို့နှင့် အခြားမြို့များတွင် အလုပ်သမားအခွင့်အရေးနှင့် လျှပ်စစ်မီးရရှိရေးတို့အတွက် ဆန္ဒပြမှုများ ဆက်တိုက်ဖြစ်ပွားခဲ့ရာ ဆန္ဒပြမှုများ ရက်ရှည်လာခြင်းက လက်ရှိနိုင်ငံ၏ အသွင်ကူးပြောင်းရေးကာလအပေါ် ထိခိုက်လာမည်ကို စိုးရိမ်ပူပန်မှုများကြောင့် နိုင်ငံရေးလေ့လာသူအချို့က သုံးသပ်သည်။



ရန်ကုန်မြို့လယ်တွင် မေ ၂၅ ရက်ညက မီးရရှိရေးအတွက် ဆန္ဒထုတ်ဖော်နေကြသူများ

ထိုကိစ္စနှင့်ပတ်သက်ပြီး ၈၈ မျိုးဆက်ကျောင်းသား ခေါင်းဆောင်တစ်ဦးဖြစ်သည့် ကိုမင်းကိုနိုင်ကလည်း “ကျွန်တော်တို့တိုင်း ပြည်သွားနေတဲ့ ဒီမိုကရေစီအသွင်ကူးပြောင်းရေးကာလမှာ မပြေလည်မှုတွေ အရေးဆိုတဲ့ ကိစ္စကို ငြိမ်းချမ်းစွာဖြေရှင်းမပေးနိုင်ဘူးဆိုရင် အဲဒီကနေကြီးထွားလာမယ့် တောင်းပွဲ၊ တိုက်ပွဲတွေကနေတစ်ဆင့် ကျွန်တော်တို့အသွင်ကူးပြောင်းရေးကာလကို မထိခိုက်စေချင်ဘူး။ ဒါအားလုံးမှာ တာဝန်ရှိတယ်” ဟုပြောကြားသည်။

အမျိုးသားလွှတ်တော်ကိုယ်စားလှယ်ဒေါက်တာမြတ်ဉာဏစိုးကလည်း သုံးသပ်ခဲ့သည်။  
ဆန္ဒဖော်ထုတ်မှု ပြဿနာများသည် ပြည်သူများနှစ်ပေါင်းများစွာ ခံနေရသော နိုင်ငံတော်မူဝါဒအမှားများမှတစ်ဆင့် ထွက်ပေါ်လာခြင်းဖြစ်၍ ပြည်ထောင်စုအစိုးရသည် သဘောထားကြီးစွာနှင့် သိမ်မွေ့စွာကိုင်တွယ်ဖြေရှင်းရန်လည်း လိုအပ်သည်ဟု ၎င်းက ပြောကြားခဲ့သည်။  
နိုင်ငံကို ဒီမိုကရေစီကျင့်စဉ်အရ အုပ်ချုပ်ရာတွင် တစ်ယောက်နှင့် တစ်ယောက် အပြန်အလှန်ခြိမ်းခြောက်မှုကင်းဖို့လိုပြီး ဆန္ဒသဘောထားဖော်ထုတ်သူများသည် အုပ်ချုပ်ရေးတာဝန်ရှိသူများအပေါ် ခြိမ်းခြောက်မှုမျိုး

မဖြစ်စေရန်နှင့် အုပ်ချုပ်ရေးတာဝန်ရှိသူများဘက်မှလည်း ဆန္ဒပြမှုများကို အင်အားသုံးပြီး ဖြိုခွင်းမည်ဆိုသည့် အရိပ်လက္ခဏာမျိုးကိုပင် မပြရဟုလည်း ကိုမင်းကိုနိုင်က ပြောကြားခဲ့သည်။  
စက်မှုဇုန်စက်ရုံများရှိ အလုပ်သမားဆန္ဒပြမှုများသည် ညှိနှိုင်း၍ မရခြင်း၊ အလုပ်ရှင်ဘက်မှ ညှိနှိုင်းမှုဖောက်ဖျက်ခြင်း၊ ဥပဒေအရ ဖွဲ့စည်းထားသည့် ညှိနှိုင်းမှုဖွဲ့စည်းရေးအဖွဲ့များမရှိခြင်းတို့ကြောင့် ရက်ရှည်ကြာလာပြီး အချို့နေရာများတွင် အလုပ်ရှင်ဘက်မှ အကြမ်းဖက်မှုများပါ ဖြစ်ပေါ်လာနေသည်ဟု သတင်းရရှိသည်။ သို့သော် စက်ရုံအချို့မှာ အလုပ်သမားနှင့် ညှိနှိုင်း၍ ပြေလည်မှုရရှိသွားသည်များလည်းရှိ

သည်။  
ယခုဖြစ်ပေါ်နေသည့် ဆန္ဒပြမှု ပြဿနာများသည် မဖြေရှင်း၍ မရသော ပြဿနာများဖြစ်ပြီး အာဏာပိုင်အဖွဲ့အစည်းများနှင့် အစိုးရဘက်မှ ကြားဝင်ဖြေရှင်းသင့်သည်ဟု ၈၈ မျိုးဆက်ကျောင်းသားများအဖွဲ့က ပြောကြားသည်။  
ဖွဲ့စည်းပုံအခြေခံဥပဒေအရ နိုင်ငံသားများသည် မိမိတို့ဆန္ဒသဘောများကို လွတ်လပ်စွာဖော်ထုတ်ခွင့်ရှိပြီး ပြည်ထောင်စုလွှတ်တော်မှလည်း ငြိမ်းချမ်းစွာ စုဝေးခွင့်နှင့် လွတ်လပ်စွာဖော်ထုတ်ခွင့်ရှိပြီး ပြည်ထောင်စုလွှတ်တော်မှလည်း ငြိမ်းချမ်းစွာ စုဝေးခွင့်နှင့် စီတန်းလှည့်လည်ခွင့် ဥပဒေကို အတည်ပြုပြဋ္ဌာန်းခဲ့ပြီး ဖြစ်သည်။  
၈(၁၂)သို့

DISTRIBUTED BY : HEIN HEIN Engineering Co., Ltd.

Reasonable Price  
Reliable Quality  
New Available

**POLAR**  
LUBRICANTS

U.A.E

OFFICE  
Add : No. 84/A, Sayarsan Branch Road, Bahan Township, Yangon, Myanmar.  
Tel : 951 - 541512, 549516, 09 731 53506 Fax : 541512

Register No. : 11301



## ကျယ်လောင်လာသော လယ်ယာအငြင်းပွားမှုပြဿနာ

ဓာတ်ပုံ - ရေမောင်မောင်(အမရပူရ)

အိဖြူလွင်၊ အေးမြတ်သူ၊အိဖြူမွန်

မြေယာပိုင်ဆိုင်မှုဆိုင်ရာ တောင်းဆိုချက်များ နိုင်ငံအနှံ့ဆက်တိုက်ဖြစ်ပေါ်နေပြီး ယင်းကိစ္စများသည် ယခင် ၁၉၉၂ နောက်ပိုင်းတွင် စီးပွားရေးလုပ်ငန်းရှင်များနှင့် အာဏာပိုင်များ သိမ်းယူထားသည့်မြေများကို ပြန်လည်ရယူလိုသောကြောင့် သက်ဆိုင်ရာသို့ တိုင်ကြားတောင်းဆိုမှု များလာခြင်းဖြစ်ကြောင်း ယင်းလုပ်ငန်းများ ကူညီဆောင်ရွက်ပေးနေသည့် လူမှုရေးအဖွဲ့အစည်းများ

ကပြောသည်။  
“အရင်တုန်းကထက်စာရင် မြေယာအငြင်းပွားမှုတွေက များလာတယ်။ အရင်တုန်းက သိမ်းထားတဲ့ မြေတွေကို တောင်းဆိုတာများလာတယ်။ ဒါပေမဲ့ တစ်ခုတော့ရှိတာပေါ့။ အရင်တုန်းက တော့ အုပ်အုပ်ချုပ်ချုပ်ပဲဆိုတော့ သိပ်မပြောရဲကြတော့။ အခုခေတ်နောက်ပိုင်း လွတ်လပ်လာတော့ အရင်ကသိမ်းထားတဲ့ မြေတွေကို ပြန်တောင်းလာကြ

တာပေါ့။ လူတွေက ပိုပြီးသိလာကြတယ်။ ဘယ်အဖွဲ့အစည်းဘယ်ကုမ္ပဏီပဲသိမ်းသိမ်း၊ ငုံ့မခံတော့ဘူး။ ပိုပြီးတော့တောင်းရမုန်းသိလာကြတယ်” ဟု လယ်ယာမြေဥပဒေများနှင့် ပတ်သက်၍ အသိပညာပေးလုပ်ငန်းများ လုပ်ဆောင်နေသည့် FSWG (food security working group) အဖွဲ့မှ တာဝန်ရှိသူတစ်ဦးဖြစ်သော ဒေါ်ဥမ္မာခိုင်ကပြောကြားသည်။ စ(၁၂)သို့

## မန်းကျောက်မျက်ရတနာဈေး ဝင်ခွင့်ကတ်ရှိမှုဝင်ခွင့် ခေတ္တရပ်ဆိုင်း

ညီညီဇော်

မန္တလေး၊ မေ-၂၈

မန္တလေးမြို့ မဟာအောင်မြေမြို့နယ်ကျောက်မျက်ရတနာရောင်းဝယ်ရေးဈေးအတွင်း ဝင်ခွင့်ကတ်ပြုလုပ်ရမည့်ကိစ္စကို ခေတ္တရပ်ဆိုင်းထားကြောင်း သတင်းရရှိသည်။

“အစက ဇွန်၁ရက်ကစပြီး ဝင်ခွင့်ကတ်နဲ့ ဝင်ရမယ်ဆိုပြီး စီစဉ်ထားခဲ့တယ်။ အခုတော့ အခြေအနေအရ အဲဒီကိစ္စခဏရပ်ထားတယ်။ ဆက်လုပ်သင့်မလုပ်သင့်ကိုလည်း အဆင့်ဆင့် တင်ပြထားပါတယ်” ဟု မဟာအောင်မြေမြို့နယ် ကျောက်မျက်ရတနာဈေးအတွင်းရှိ စည်ပင်သာယာရေးကော်မတီမှ တာဝန်ရှိသူတစ်ဦးကပြောသည်။

မေလ ၂၈ ရက် နံနက် ၁၁ နာရီခန့်က ကျောက်မျက်ရတနာဈေး၏ အနောက်ဘက်ဝင်ပေါက် နှစ်ခုတွင် လူဝင်ခွင့်ကတ်ပြား ပြုလုပ်ရမည့်ကိစ္စ ရပ်ဆိုင်းပေးရန် စာရွက်ကိုင်ဆောင် ဆန္ဒပြသူ အချို့ရှိခဲ့သည်။ မဟာအောင်မြေမြို့နယ် ကျောက်မျက်ရတနာဈေးအတွင်းရှိ ဆိုင်ရှင်ကုန်သည်ပွဲစားများ အနေဖြင့် တစ်နှစ်လျှင် ၅၀၀၀ကျပ်နှုန်း၊ အလုပ်သမားများအား တစ်နှစ်လျှင် ၂၅၀၀ကျပ်နှုန်းနှင့် ကတ်ပြုလုပ်ခြင်းမရှိဘဲ ဝင်ရောက်သူများအား နိုင်ငံသားစိစစ်ရေးကတ်(သို့မဟုတ်) ယာဉ်မောင်းလိုဏ်ကို ထားခဲ့ပြီး ညွှန်ကြားမှုဦးစီးဌာနမှ တာဝန်ရှိသူများ ပေးဆောင်၍ ဈေးအတွင်းသို့ ဝင်ရန် ပေးဆောင်ရမည်။ ကတ်မပါဘဲ ဝင်ပါက ဒဏ်ကြေး ၂၀၀၀ကျပ် ပေးဆောင်ရမည်ဟု ၎င်းကျောက်ပိုင်း အုပ်ချုပ်ရေးမှူးမှ အသိပေးကြေညာခဲ့သည်။

ကျောက်မျက်လုပ်ငန်းလုပ်ကိုင်သူ ဈေးသူဈေးသားများက မိမိတို့ကျောက်မျက်ဈေးတွင် ဆိုင်ခန်းပေါင်း ၁၁၀ ခန့်ရှိပြီး ဆိုင်ခန်းတစ်ခန်းလျှင် ဆိုင်ခန်းအခွန်ခ ၂၅၀၀ကျပ်နှုန်းနှင့် ရေခွန်၊ မီးခွန်၊ သန့်ရှင်းရေးအခွန်များ ပေးဆောင်နေကြောင်း၊ ဆိုင်ခန်းမရှိသူများအတွက် တစ်ပေခွဲပတ်လည် ခုံတစ်နေရာကို ဈေးအတွင်း ၁၀၀ကျပ်နှင့် ဈေးအပြင် ၂၀၀ကျပ် ပေးဆောင်နေကြောင်း၊ ဝင်ခွင့်ကတ်ပြုလုပ်ခြင်းကြောင့် ဈေးအတွင်း သို့ဝင်ရောက်ရောင်းဝယ်မှု နည်းပါးသွားနိုင်ကြောင်း မန္တလေးမြို့ရှိ မည်သည့်ဈေးကိုမျှ ဝင်ခွင့်ကောက်ခံသည်ကိုမတွေ့ရကြောင်း၊ ထို့ကြောင့် ဝင်ခွင့်ကတ်ပြုလုပ်ရမည့်ကိစ္စကို ရပ်ဆိုင်းသင့်ကြောင်း ပြောကြားခဲ့သည်။

မန္တလေးမြို့တော်စည်ပင်သာယာရေးကော်မတီလက်အောက်တွင် ရှိသော မဟာအောင်မြေကျောက်မျက်ရတနာဈေးကို ၂၀၀၀ပြည့်နှစ်က စတင်ဖွင့်လှစ်ခဲ့ပြီး နိုင်ငံခြားသားဝင်ရောက်လိုပါက အမေရိကန်တစ်ဒေါ်လာ ပေးဆောင်ရကြောင်း သတင်းရရှိသည်။

**Giorenzo®**  
COLLECTION

**RAINy Season FASHION**

**SCHOOL BOY Fashion**

GIORENNO QUALITY OF DESIGN

GIORENNO တံဆိပ် ကျား/မ လူကြီးဝတ်၊ ကလေးဝတ် အင်္ကျီမျိုးစုံ၊ ဘောင်းဘီနှင့် မိုးကာအင်္ကျီများကို အမြို့မြို့ အနယ်နယ်ရှိ စင်ထိုး ဆိုင်များ၊ SUPER MARKET ဆိုင်များတွင် ဝယ်ယူရရှိနိုင်ပါသည်။

# တက္ကသိုလ်တင်းနစ်ကွင်းများ ပုဂ္ဂလိကသို့ အပြီးပေးခြင်းမဟုတ်ဟုဆို

သီဟ ရန်ကုန်၊ မေ - ၂၄

ရန်ကုန်တက္ကသိုလ်ပိုင် တင်းနစ်ကွင်းများအား ပုဂ္ဂလိကစီးပွားရေး လုပ်ငန်းရှင်များလက်သို့ဝကွက်အပ်လိုက်ခြင်းမဟုတ်ဘဲ ကောင်းမွန်သောယှဉ်ပြိုင်မှုဖြင့် အရည်အသွေးမီသည့်တင်းနစ်ကွင်းများဖြစ်ပေါ်လာရေးအတွက် အိတ်ဖွင့်တင်ဒါစနစ်ဖြင့် ဆောင်ရွက်ရန် စီစဉ်နေဆဲသာဖြစ်သည်ဟု နိုင်ငံတော်သမ္မတ၏ နိုင်ငံရေးအကြံပေးအဖွဲ့ ခေါင်းဆောင် ဦးကိုကိုလှိုင်ကပြောသည်။

လာမည့် ၂၀၁၃တွင် ကျင်းပမည့် အရှေ့တောင်အာရှအားကစားပွဲပြိုင်ပွဲရန်ပုံငွေမှ လက်ရှိ တင်းနစ်ကွင်းများ ပြိုင်ပွဲဝင်စံချိန်မီရေးအဆင့်မြှင့်တင်ခြင်းသာဖြစ်ပြီး အားကစားပြိုင်ပွဲပြီးပါက ပညာရေးဝန်ကြီးဌာန (သို့မဟုတ်) တက္ကသိုလ်အနေဖြင့် ရန်ပုံငွေမကုန်ရဘဲ ကွင်းသစ်အဆောက်အအုံအသစ်များအား ပိုင်ဆိုင်နိုင်မည်ဖြစ်ပြီး တက္ကသိုလ်မှ ဆရာ၊ ဆရာမများနှင့် ကျောင်းသား၊ ကျောင်းသူများသာ ကစားရမည်ဖြစ်သည်ဟု ဦးကိုကိုလှိုင်ကပြောသည်။

ဦးကိုကိုလှိုင်က ယခုလ ၁၉ရက်နေ့က နိုင်ငံတော်သမ္မတ၏ စီးပွားရေးအကြံပေးအဖွဲ့ ခေါင်းဆောင် ဒေါက်တာဦးမြင့်၏ ရန်ကုန်တက္ကသိုလ်ဆိုင်ရာ အိတ်ဖွင့်ပေးစာတွင်ပါရှိသည့် တင်းနစ်ကွင်းကိစ္စအား ပြန်လည်ရှင်းလင်းရာတွင် အထက်ပါအတိုင်းပြောကြားသွားခြင်းဖြစ်သည်။

အလားတူ အားကစားရုံအား စားသောက်ဆိုင်အဖြစ် ပြောင်းလဲပစ်မည်ဟုဆိုခြင်းမှာလည်း နားလည်မှုလွှဲခြင်းသာဖြစ်ပြီး အားကစားပြိုင်ပွဲကာလအတွင်း အားကစားသမားများအတွက် စားသောက်ခန်းမအဖြစ် ယာယီအသုံးပြုခြင်းသာဖြစ်ပြီး ပြိုင်ပွဲပြီးပါက အားကစားရုံအဖြစ်သာပြန်လည်အသုံးပြုမည်ဖြစ်သည်ဟု ဦးကိုကိုလှိုင်က ပြောကြားသွားသည်။

ယခု အိတ်ဖွင့်ပေးစာပါ ကန့်ကွက်ပြောဆိုမှုသည် ရန်ကုန်တက္ကသိုလ်အတွက် စိတ်ကောင်း စေတနာဖြင့်ပြောခြင်းဖြစ်သည်ဟု ယုံကြည်ပါကြောင်း၊ သို့သော်ပြည်စုံသည့် သတင်းအချက်အလက်မရရှိသောကြောင့် နားလည်မှုလွှဲမှားကာ စိုးရိမ်မှုဖြင့်ပြောကြားခြင်းဖြစ်နိုင်သည်ဟု ဦးကိုကိုလှိုင်ကပြောသည်။

သို့သော် အဆိုပါကိစ္စသည် မူဝါဒဆိုင်ရာအရေးပါပြီး အထူးထိလွယ်ရှလွယ် အတိမ်းအစောင်းမခံသည့်ကိစ္စဖြစ်သဖြင့် အထင်လွှဲမှားမှုများ ပြေလည်သွားရန် ယခုကဲ့သို့ ရှင်းလင်းခြင်းဖြစ်ကြောင်း သိရသည်။

# ပုဂံ-ချောက် ကားလမ်းဘေးမြေကွက်များ ဈေးကြီးပေးဝယ်သူများရှိ

အောင်သူရ ရန်ကုန်၊ မေ - ၂၅

ယဉ်ကျေးမှု အမွေအနှစ်များ တည်ရှိရာ ပုဂံဒေသမှ ချောက်မြို့ သို့သွားသည့် ခြောက်လမ်းသွားကား လမ်းမဘေးတစ်လျှောက်ရှိ မြေကွက်များအား တစ်ကေလျှင် ကျပ်သိန်းတစ်ထောင်ကျော်ထိ ပေး၍ ဝယ်ယူနေသူများရှိကြောင်း သတင်းရရှိသည်။

“ACE ကုမ္ပဏီဝယ်ပြီးတဲ့နောက်ပိုင်း ဈေးတက်လာတာ။ ပြီးခဲ့တဲ့ နှစ်လလောက်က ဇန်နလေး (ချောက်မြို့ သို့ သွားသောလမ်း) မှာ တစ်ကေကို ရာဂဏန်းပဲရှိသေးတယ်” ဟု ပုဂံဒေသခံ အိမ်ခြံမြေအကျိုးဆောင်တစ်ဦးက ပြောသည်။

အဆိုပါဟိုတယ်ဇန်နလေး ရှိစရန်တီဟိုတယ်အား ယခုနှစ်ဆန်းပိုင်းမှစ၍ ACE ကုမ္ပဏီမှ လွှဲပြောင်းလုပ်ကိုင်ခဲ့ကြောင်း ဒေသခံများက ဆိုသည်။

ကြားဖြတ်ရွေးကောက်ပွဲပြီးနောက် စင်ကာပူနိုင်ငံမှ ဟိုတယ်လုပ်ငန်းတွင် ရင်းနှီးမြှုပ်နှံသူများသည် ပုဂံမြို့သို့ လာရောက်၍ ဟိုတယ်တည်ဆောက်ရန် မြေဝယ်ယူမှုများရှိလာကြောင်း ဒေသခံများ ထံမှ သတင်းရရှိသည်။

ထို့အပြင် တူရင်းတောင်ခြေရှိ မြေကွက်များ အပါအဝင် ဇန်နလေးအတွင်းပိုင်းရှိ မြေကွက်များအား တစ်ကေလျှင် ကျပ်သိန်း ၅၀၀ ထိ ဝယ်ယူသူများရှိကြောင်း သတင်းရရှိသည်။

မြန်မာနိုင်ငံ ရင်းနှီးမြှုပ်နှံမှုကော်မရှင်ဥက္ကဋ္ဌဦးစိုးသိန်းကလည်း မေလဆန်းက သတင်းထောက်များနှင့် တွေ့ဆုံပွဲတွင် မြန်မာနိုင်ငံသို့ ရင်းနှီးမြှုပ်နှံရန် လာရောက်သူများထဲတွင် ဟိုတယ်လုပ်ငန်းလုပ်ကိုင်သူများလည်း များစွာပါဝင်ကြောင်း ပြောကြားခဲ့သည်။

# ရန်ကုန်မြို့တော်စည်ပင် တန်ဖိုးနည်းအိမ်ရာစီမံကိန်း ဆောင်ရွက်မည်ဟုဆို

ကျော်သီဟ ရန်ကုန်၊ မေ - ၂၂

ရန်ကုန်မြို့တော်စည်ပင်သာယာရေးကော်မတီက တန်ဖိုးနည်းအိမ်ရာများ ဖော်ဆောင်လျက်ရှိကြောင်း ရန်ကုန်မြို့တော်စည်ပင် သာယာရေးကော်မတီ အတွင်းရေးမှူးဦးကျော်စိုးက သတင်းထောက်များအား မေလ ၂၂ ရက်တွင် ပြောကြားသည်။

“တန်ဖိုးနည်းအိမ်ရာ လုပ်ဖို့ရှိတယ်။ ဒီလိုမြောက် ၄၂ ရပ်ကွက်မှာ။ မြေကွက်သစ်တွေဖော်တဲ့အခါ မူလ ၁၃ ကေ ဖော်ထုတ်ပြီးပြီ။ စာသင်ကျောင်းနဲ့ ဈေးမြေအတွက် ချန်ပြီး ကျန်တဲ့ ၉ ဒသမ ၅၂ ကေကို အခန်းပေါင်း ၆၀၀ ကျော်ပါဝင်တဲ့ အဆောက်အအုံ ၂၇၀ လုံး၊ စတုရန်းပေ ၁၀၀၀ ရှိတဲ့ အိမ်ခန်း သုံးခန်းပါ အဆောက်အအုံ ၇၀ လုံး၊ စတုရန်း ၅၀၀ ရှိတဲ့ အိမ်ခန်းပါ အဆောက်အအုံအလုံး ၂၀ ကို မကြာမီ စတင်ဆောက်လုပ်တော့မှာဖြစ်တယ်” ဟု ဦးကျော်စိုးက ပြောသည်။

ရန်ကုန်မြို့ရှိ တန်ဖိုးနည်းအိမ်ရာများ ပေါ်ထွက်လာရေးကို ရန်ကုန်မြို့တော်စည်ပင်သာယာရေးကော်မတီမှ ဆောင်ရွက်လျက်ရှိပြီး ထပ်မံပေါ်ထွက်လာမည့် မြေကွက်များတွင်လည်း တန်ဖိုးနည်းအိမ်ရာများ ဆောက်လုပ်သွားရန် အစီအစဉ်ရှိကြောင်း သိရသည်။

ထို့အပြင် ဒဂုံမြို့သစ်မြောက်ပိုင်း ဗိုလ်မင်းရောင်လမ်းတွင် ပြည်သူ့အိမ်ရာစီမံကိန်းကို စတင်ဆောင်ရွက်လျက်ရှိပြီး တန်ဖိုးနည်းအိမ်ရာများသာမက ဈေးနှုန်းမြင့် အိမ်ရာများအထိ ပါဝင်မည်ဖြစ်ကြောင်း စုံစမ်းသိရသည်။

# ဟံသာဝတီကားရောင်းဝယ်ရေးစခန်းနေရာ အဆင့်မြှင့်ရေး ဆိုင်ခန်းရှင်များက အချိန်ပေးစေလို

ကျော်သီဟ ရန်ကုန်၊ မေ - ၂၃

ဟံသာဝတီယာဉ်ရောင်းဝယ်ရေးစခန်း အဆင့်မြှင့်တင်ရေးစီမံကိန်းအား တစ်နှစ်ခန့် စောင့်ဆိုင်းပေးစေလိုကြောင်း ဟံသာဝတီစခန်းအား မှီခိုဖွင့်လှစ်ထားသည့် ဆိုင်ခန်းပိုင်ရှင်များ ဆန္ဒရှိနေကြောင်း 7Day News သို့ပြောသည်။

အထက်ပါ ယာဉ်ရောင်းဝယ်ရေးစခန်းကြီးတွင် ကားဝယ်ရောင်းများ၊ ကားပွဲစားများ၊ ကားရေဆေးလုပ်သားများ၊ အဆင့်မြှင့်ဆိုင်ခန်း ၂၂ ခန်းနှင့် မြေစိုက်ဆိုင်ခန်းပေါင်း ၂၀၀ ခန့်ရှိကြကြောင်း ဟံသာဝတီယာဉ်ရောင်းဝယ်ရေးစခန်း မပြောင်းရွှေ့ရေးဦးစီးကော်မတီဦးမင်းကိုမြင့်ထံမှ သိရသည်။



ဟံသာဝတီကားပွဲစားတန်းကို မေလ ၃ တီယပတ်က တွေ့ရစဉ်

“ကျွန်မတို့က လူကြီးခေါ်မှ လာတွေ့ရတာပါ။ ကျွန်မတို့က တွေ့ချင်တယ်ဆိုလို့ လူကြီးတွေကို မတွေ့ရပါဘူး။ ဒါကြောင့် တွေ့ဆုံတုန်း ဟံသာဝတီကားဝင်းကို အဆင့်မြှင့်တင်မှု စီမံကိန်းကို တစ်နှစ်လောက်တော့ အချိန်ပေးစေချင်ပါတယ်” ဟု အဆိုပါယာဉ်ရောင်းဝယ်ရေးစခန်းတွင် ဆိုင်ခန်းဖွင့်လှစ်ထားသည့် အမျိုးသမီးတစ်ဦးကပြောသည်။ မေ ၂၂ ရက်က ရန်ကုန်မြို့တော်စည်ပင်သာယာရေးကော်မတီတွင် ကျင်းပသော ဟံသာဝတီကားဝင်ရှိ ဆိုင်ခန်းရှင်များနှင့် တွေ့ဆုံပွဲ၌ ဟံသာဝတီကားဝင်း ဆိုင်ခန်းပိုင်ရှင်ရှင်တစ်ဦးက ကော်မတီအတွင်းရေးမှူးဦးကျော်စိုးထံ တင်ပြတောင်းဆိုခဲ့ခြင်းဖြစ်သည်။

ထို့အပြင် ဆိုင်ခန်းရှင်များမှ အဆင့်မြှင့်တင်ပြီးပါက ပြန်လည်ဝယ်ယူရမည့် ဆိုင်ခန်းဈေးနှုန်းများ ကြီးမြင့်မည်ကိုလည်း မလိုလားကြပေ။ ထို့အတူ ဖြစ်နိုင်ပါက အရစ်ကျဖြင့် ပြန်လည်ရောင်းချပေးစေလိုကြောင်း ယင်းအစည်းအဝေးတွင် ဆုံပွဲ၌ တင်ပြခဲ့ကြသည်။ “ဟံသာဝတီကားဝင်း အဆင့်မြှင့်တင်ရေး စီမံကိန်း ၂ နှစ်၊ ၃ နှစ်အတွင်း အကောင်အထည်ဖော်လုပ်ကိုင်သွားမယ့် စီမံကိန်းပါ။ အဲဒီက ပေါ်ထွက်လာတဲ့ ငွေတွေကို ပြည်သူ့တာဝန်အတွက်ပါ။ ဝိုင်စီစီ အကျိုးခံစားခွင့်ဆိုတာ ပြည်သူ့အကျိုးခံစားခွင့်ပါ။ ဒါတွေကို ပြည်သူတွေအတွက် သုံးစွဲသွားမှာပါ။ လာမယ့် ၂ နှစ်နဲ့ ၃ နှစ်အတွင်း ပြီးပြတ်အောင် ဖြတ်မယ့်လုပ်ငန်းတွေပါ” ဟု ကော်မတီအတွင်းရေးမှူး တာဝန်ရှိဆိုင်ခန်းရှင်များနှင့် တွေ့ဆုံရာတွင် ရှင်းပြခဲ့သည်။

ဟံသာဝတီကားဝင်း အဆင့်မြှင့်တင်ရေး စီမံကိန်းအား ကုမ္ပဏီ ၁၁ ခုက တင်ဒါများ လျှောက်ထားပြီး စိစစ်ရွေးချယ်မှုများ မပြီးပြတ်သေးကြောင်း သိရသည်။ “ပြည်သူ့အသံကိုလည်း နားထောင်ပြီး ကော်မတီဝင်သိက္ခာလည်း မထိအောင် ပြည်သူ့အကျိုးလည်း ဆောင်ရွက်ရာ ရောက်အောင် Win-Win စကျူရေးရှင်းဖြစ်အောင် ကြိုးစားလုပ်ကိုင်သွားပါမယ်” ဟု အတွင်းရေးမှူး ဦးကျော်စိုးက ဈေးဆိုင်ခန်းရှင်များအား ထပ်မံအာမခံပြောကြားခဲ့သည်။

# ရှေးဟောင်းကြေးပြားအပ်နံ့သည် ကလေးငယ်နှစ်ဦးကို ငွေကျပ်လေးသိန်းကျော် ချီးမြှင့်

ထူးသန့် နေပြည်တော်၊ မေ - ၂၀

အလျား ၁၉ လက်မခွဲ၊ အနံ့ ၁၄ လက်မခွဲ၊ အထူ ၅ စင်တီမီတာခန့်ရှိသော အဆိုပါ ကြေးပြားတွင် တစ်ဘက်၌ နတ်ရုပ်သုံးရုပ်၊ ခြင်္သေ့ရုပ်တစ်ရုပ်၊ ပလ္လင်နောက်ခံပုံ ကြေးပုံလောင်းတစ်ခု ပါရှိကာ ပလ္လင်နောက်ခံပုံ တံတိုက်ပုံ ယူဆကြောင်း ဌာနမှ တာဝန်ရှိသူ၏ ပြောကြားချက်အရ သိရသည်။

“သားတို့ ထင်းခွေသွားရင်း တွေ့တာ။ ကျောက်တုံးအောက်မှာ ပိနေတာ။ အစလေးပေါ်နေလို့ ဆွဲထုတ်ပြီး ယူရတာ။ လိပ်ခွံတောင်ပေါ်က တွေ့တာပါ” ဟု ရှင်အဆိုပါ ရှေးဟောင်းပစ္စည်းကို တွေ့ရှိသူ နှစ်ဦးအနက် အငယ်ဖြစ်သူ အသက် ၁၁ နှစ်အရွယ် မောင်မောင်က ပြောကြားသည်။ ၎င်း၏ အစ်ကိုဖြစ်သူ မောင်ဖြိုးမောင်မောင်မှာ အသက် ၁၃ နှစ်ခန့် ခန့်ရှိကြောင်း သိရသည်။ အဆိုပါ ဂုဏ်ပြုငွေ ပေးအပ်ပွဲကို နေပြည်တော် ပျဉ်းမနားမြို့ နယ်အုပ်ချုပ်ရေးမှူးရုံးတွင် ယမန်နေ့က ကျင်းပခဲ့ရာ ၎င်းကလေးငယ်များ အပါအဝင် ဆင်းတုတော်တစ်ဆူ အပ်နံ့သော အလုပ်သမားအဖွဲ့ကို ငွေကျပ် ၂၇၀,၀၀၀၊ ပျူခေတ်ပုတီးစေ့ ၃၆ လုံး အပ်နံ့ သူ ဦးတင်စိုးလွင်ကို ငွေကျပ် ၂၁၆,၀၀၀ အသီးသီး ဂုဏ်ပြုပေးအပ်ခဲ့သည်။ “ဒီပစ္စည်းတွေဟာ ကိုယ်ပိုင်ယဉ်ကျေးမှု အဆင့် အတန်းကို ဖော်ပြနေတဲ့ အလွန်အဖိုးတန်တဲ့ ပစ္စည်းတွေဖြစ်ပါတယ်။ ဒါကို တာဝန်သိ နိုင်ငံသားပီပီ အပ်နံ့ခွဲလို့ ဆုငွေချီးမြှင့်ခြင်းဖြစ်ပါတယ်။ ဂုဏ်ပြုမှတ်တမ်းတင်ပါတယ်” ဟု ရှင်ယဉ်ကျေးမှုဝန်ကြီးဌာနမှ ညွှန်ကြားရေးမှူး ဦးမျိုးညွန့်က ပြောကြားသည်။

# ရှေးဟောင်းအဆောက်အအုံများ ပြင်ဆင်မှုကူညီရန် ဥရောပနိုင်ငံအချို့ လာရောက်လေ့လာ

မေဝင်းမွန်  
ရန်ကုန်၊ မေ-၂၁  
ရန်ကုန်မြို့တွင်းရှိပြင်ထိန်းသိမ်းရေး ကျွဲကျွဲရှိသော ရှေးဟောင်းအဆောက်အအုံများကို အင်္ဂလန်နိုင်ငံနှင့် ဂျာမနီနိုင်ငံတို့မှ နိုင်ငံခြားပညာရှင်များက ကူညီပြင်ဆင်ပေးနိုင်ရေးအတွက် မကြာမီကာလအတွင်းက လာရောက်လေ့လာမှုများ ပြုလုပ်ခဲ့ကြောင်း ရှေးဟောင်းအဆောက်အအုံပြင်ထိန်းသိမ်းရေးအဖွဲ့ဝင်တစ်ဦးက ပြောကြားသည်။



ရန်ကုန်မြို့ရှိ နာမည်ကျော်သမိုင်းဝင်လက်ရာတစ်ခုဖြစ်သော ဝန်ကြီးများရုံးအဆောက်အအုံ

ဓာတ်ပုံ-ဂျေမောင်မောင်(အမရပူရ)

“နိုင်ငံခြားအဖွဲ့အစည်းတွေက ဆန်းစစ်လေ့လာမှုတွေကို ဒီနှစ်ပိုင်းကစပြီးတော့ လုပ်နေကြတယ်။ သူ့တို့နိုင်ငံကအလှူငွေတွေနဲ့တယ်အဆောက်အအုံကိုပြင်ရင် ကောင်းမလဲဆိုတာကို ဆာဗေးလုပ်နေကြတယ်။ အရင်ဆုံးပြုပြင်ထိန်းသိမ်းပြီးသားဖြစ်တဲ့ အဆောက်အအုံ ငါးလုံးကလွဲလို့ကျန်တဲ့ထဲကပေါ့။ မကြာခင်အကောင်အထည်ဖော် ဆောင်ရွက်သွားဖို့ရှိပါတယ်” ဟု အထက်ပါ တာဝန်ရှိသူ

က ပြောကြားသည်။  
ရှေးဟောင်းအဆောက်အအုံများတွင် ရွှေတိဂုံစေတီတော်မှာ နှစ်ပေါင်း ၂၆၀၀ ဖြင့်သက်တမ်းအရှည်ကြာဆုံးအဖြစ် ရပ်တည်လျက်ရှိပြီး ကျန်အဆောက်အအုံများမှာ နှစ် ၁၀၀ ကျော်သက်တမ်းရှိအဆောက်အအုံများဖြစ်ကာ အချို့မှာ အသုံးပြုနေဆဲဖြစ်သည်။

ရန်ကုန်မြို့သည် အရှေ့တောင်အာရှဒေသများတွင် ကိုလိုနီခေတ်လက်ကျန် ရှေးဟောင်းအဆောက်အအုံ

အများဆုံး တည်ရှိရာ နေရာတစ်ခုဖြစ်ပြီး လက်ရှိတွင် ရန်ကုန်မြို့၌ ကိုလိုနီခေတ်လက်ရာ အပါအဝင် ရှေးဟောင်းအဆောက်အအုံ ၁၈၉ ခုရှိသော်လည်း တောင်ဥက္ကလာပမြို့နယ်ဘက်မှ ကျောက်စာတိုက် တစ်ခုပြုလုပ်သွားခဲ့သဖြင့် လက်ရှိ တွင် ၁၈၈ လုံးသာ ကျန်ရှိတော့သည်။

၎င်းအပြင် ရန်ကုန်မြို့တွင် ယနေ့ အထိ ကျန်ရှိနေဆဲ ဖြစ်သည့် ရှေးဟောင်းလက်ရာမြောက် အိမ်ကြီးများနှင့်ပတ်သက်၍ လည်း မြန်မာနိုင်ငံဗိသုကာပညာရှင်များက စတင်စာရင်းပြုစုမှတ်တမ်း တင်နေပြီဖြစ်ကြောင်း ဗိသုကာပညာရှင်တစ်ဦးက ပြောကြားသည်။

## ပြည်ပမိဘိုင်းဖုန်းများသို့ အခမဲ့သတင်းတိုပို့နိုင်

အောင်သူရ  
ရန်ကုန်၊ မေ-၂၆  
ပြည်ပနိုင်ငံတွင် ရောက်ရှိနေသော မိတ်ဆွေများ၏ လက်ကိုင်ဖုန်းများသို့ သတင်းတိုပို့လိုပါက <http://www.dailysms.in> ဝက်ဘ်ဆိုက် မှ အခမဲ့ပို့၍ ရကြောင်း သတင်းရရှိသည်။  
SMS ပို့မည်သူများအနေဖြင့် <http://www.dailysms.in> ဝက်ဘ်ဆိုက်အား ဖွင့်ပြီးနောက် Free SMS ကို click လုပ်ပါ။ ထို့နောက် Select Country တွင် မိမိပို့ချင်သော နိုင်ငံအား ရွေးချယ်ပြီး ဖုန်းနံပါတ်နေရာတွင် မိမိပို့မည့်သူ၏ ဖုန်းနံပါတ်အား ရိုက်ထည့်ပါ။  
ထို့နောက် Type Your Message နေရာတွင် မိမိပို့ချင်သော အကြောင်းအရာအား ရိုက်ပြီးနောက် အောက်ဘက်ရှိ Send ဆိုသော စာသားအား Click နှိပ်လိုက်ပါ။ ထိုကဲ့သို့ ပြုလုပ်ပြီး Sent (သို့မဟုတ်) Pending စာသားပေါ်လာပါက မိမိပို့လိုက်သော SMS မှာ ပို့သွားသည့် ရောက်ရှိသွားပြီ ဖြစ်သည်။  
သို့သော် စမ်းသပ်သူများ အဆိုအရ ယခင်ကတည်းက မြန်မာနိုင်ငံမှလွဲ၍ မည်သည့်နိုင်ငံမဆို အခမဲ့ပို့၍ ရကြောင်း သတင်းရရှိသည်။



၂၀၁၂ ခု ၃၀ မှ ၅ နေ့အတွက် ဝေဖန်အခြေအနေ

ဘင်္ဂလားပင်လယ်အော် မုန်တိုင်းအခြေအနေ ဘင်္ဂလားပင်လယ်အော်အလယ်ပိုင်းမှာ လေဖိအားနည်းရပ်ဝန်း တစ်ခုဖြစ်လာနိုင်ပြီး ပိုမိုအား ကောင်းလာကာ မုန်တိုင်းငယ်တစ် ခုဖြစ်လာနိုင်ပါသည်။ အနောက်တောင် မုတ်သုံလေဟာ မြန်မာ နိုင်ငံ မြစ်ဝကျွန်းပေါ် ဒေသများနှင့် အလယ်ပိုင်းဒေသများကို ဝင် ရောက်နိုင်ပါသည်။

မြန်မာ့ပင်လယ်ပြင်အခြေအနေ

ရခိုင်ကမ်းရိုးတန်းတစ်လျှောက်နဲ့ ကမ်းလွန်ပင်လယ်ပြင်တွေမှာ လှိုင်း အနည်းငယ် (၁ ပေမှ ၂ ပေခန့်) ရှိနိုင်ပြီး၊ ကျန်မြန်မာ့ပင် လယ်ပြင်မှာ လှိုင်းအသင့်အတင့် (၃ ပေမှ ၅ ပေခန့်) ရှိနိုင်ပါသည်။

မိုးရွာသွန်းမှုအခြေအနေ

မိုးလေဝသပြုတ်တူမှ တိုင်းတာချက်အရ ပြီးခဲ့တဲ့ မေ ၁၈ ရက်မှ မေ ၂၄ ရက်အထိ ရက်သတ္တတစ်ပတ်အတွင်းမှာ မြန်မာနိုင်ငံ တောင်ပိုင်း၊ မြစ်ကျွန်းပေါ် ဒေသများနှင့် မြေလတ်ပိုင်းဒေသတို့မှာ ၂-၆ လက်မခန့် ကျန်ဒေသများတို့မှာ ၀ ဒေသမလက်မမှ ၂ လက်မ အထိ ရရှိခဲ့ပါသည်။

မိုးရွာသွန်းနိုင်မှုခန့်မှန်းချက်

ခန့်မှန်းကာလအတွင်း ပဲခူးတိုင်း၊ ဧရာဝတီတိုင်း၊ ရန်ကုန်တိုင်း၊ ကရင်ပြည်နယ်၊ မွန်ပြည်နယ်၊ တနင်္သာရီတိုင်းတို့မှာ ၅ ရက်မှ ၆ ရက်ခန့်၊ ရခိုင်ပြည်နယ်၊ မန္တလေးတိုင်း၊ မကွေးတိုင်း၊ ကယားပြည် နယ်၊ ရှမ်းပြည်နယ်တောင်ပိုင်း၊ ကယားပြည်နယ်တို့မှာ ၃ ရက်မှ ၄ ရက်ခန့်၊ ကျန်ဒေသတွေမှာ ၁ ရက်မှ ၂ ရက်ခန့် နေရာတွက် ကျား ထစ်ချွန်းရွာသွန်းနိုင်ပါ သည်။

မိုးတိမ်တောင်များ ဖြစ်ပေါ်နိုင် မှုအခြေအနေ

အများအားဖြင့် တစ်ပြည်လုံးမှာ ထစ်ချွန်းမည့် အခြေအနေ များ ပိုမိုဖြစ်ထွန်းလာနိုင်ပါသည်။ တစ်ပြည်လုံးမှာ ၄ ရက်မှ ၅ ရက်ခန့် မွန်းလွဲညနေပိုင်း အချိန်အခါများတွင် မိုးတိမ်တောင် များ ဖြစ်ပေါ်မှုကြောင့် ထစ်ချွန်းမည့်အခြေအနေများကို ဖြစ် ပေါ်နိုင်ပါသည်။ အဆိုပါကာလများတွင် မိုးခြိမ်းခြင်း၊ လျှပ်စီး လက်ခြင်းအပြင် လေပြင်းတိုက်ခတ်ခြင်းနှင့် မိုးကြိုးပစ်ခြင်း တို့ကို အထူးဂရုစိုက်ရန် လိုအပ်ပါသည်။

နေအပူချိန်များ အခြေအနေ

မြန်မာနိုင်ငံတစ်ဝန်းလုံး မိုးတိမ်များ ဖြစ်ထွန်းမှု များပြားလာမှု ကြောင့် အပူချိန်များ၏ အတက်အကျ ပိုမိုများပြားနိုင်ပြီး၊ အ လယ်ပိုင်းဒေသများတွင် ၃၈ ၄၂ °C ခန့်၊ မြေလတ်ပိုင်းနဲ့ မြစ်ဝ ကျွန်းပေါ်ဒေသများမှာ ၃၄-၃၈ °C ခန့်၊ ကျန်ဒေသများမှာ ၂၆ -၃၀ °C ခန့်မှန်းရပါသည်။

မြစ်ရေအခြေအနေ

မြန်မာနိုင်ငံတစ်ဝန်းရှိ မြစ်တို့တွင် လက်ရှိရေအမှတ်များထက် ရေအနည်းငယ် ပိုမိုမြင့် တက်လာနိုင်ပါသည်။

တောင်တရုတ်ပင်လယ်ပြင်အခြေ အနေ

တောင်တရုတ်ပင်လယ်ပြင်မှာ အခုလာမယ့် ရက်သတ္တတစ် ပတ်အတွင်းမှာ မုန်တိုင်းတစ်လုံးဖြစ်လာနိုင်ပေမယ့် မြန်မာနိုင်ငံ ဘက်ကိုတော့ ရောက်ရှိလာနိုင်ဖွယ်ရာ မရှိပါဘူးလို့ ခန့်မှန်းရ ပါသည်။

အရေးကြီးသောအခြေအနေ

လာမယ့်ရက်သတ္တပတ်အတွင်း မုတ်သုံလေဝင်ရောက်ခြင်းနဲ့ အ တူ မိုးတိမ်တောင်များရဲ့ အန္တရာယ်ကို ဆက်လက်သတိထားဖို့ လိုအပ်ပါသည်။ မွန်းလွဲညနေပိုင်း အချိန်အခါတွေမှာ မိုးတိမ် တောင်များကြောင့် မိုးကြိုးပစ်ခြင်း၊ မိုးသက်လေပြင်း တိုက်ခတ်ခြင်း စတာတွေကို ကြိုတွေ့နိုင်ပြီး၊ တစ်ခါတစ်ရံ လေဆင်နှာမောင်း တိုက်ခတ်ခြင်း၊ စိုက်ဆင်းလေပြင်းတိုက်ခတ်ခြင်း၊ မိုးသီးကြွ ခြင်း စတာတွေကိုလည်း ကြိုတွေ့နိုင်ပါသည်။ မုတ်သုံလေဝင် ရောက်ပြီး ရက်သတ္တတစ်ပတ်ခန့်အကြာမှာ မိုးထစ်ချွန်းမှုတွေ လျော့နည်းသွားပါလိမ့်မယ်။ **ဒေါက်တာထွန်းလွင်**

ဆန္ဒပြပွဲတွေ ပိုပြီးများလာနိုင်တယ်

လှိုင်သာယာစက်မှုဇုန်မှ လုပ်ငန်းရှင်ကြီးတစ်ဦးနှင့် တွေ့ဆုံခြင်း

ပြည်ထိမ်း၊ အေးမြတ်သူ လှိုင်သာယာစက်မှုဇုန်ရှိ အထည် ချုပ်စက်ရုံအပါအဝင် အလုပ်သမား အခြေခံသည့် စက်ရုံများမှ ဆန္ဒပြ ပွဲများမှာ တစ်နေ့တခြား တိုးပွား လာခြင်းနှင့် အတူ အခြေခံလစာ တိုးမြှင့်ရရှိရန်၊ လုပ်ငန်းခွင်အခြေ အနေတိုးမြှင့်ပေးရန် တောင်းဆိုသ် များ အသီးသီးထွက်ပေါ်လာ သည်။ လုပ်ငန်းရှင်များဘက်က လည်း အလုပ်သမားများ တောင်း ဆိုမှုတချို့ တစ်ဝက်သာ လိုက်လျော မှုများရှိသည်။ အလုပ်သမားများက လည်း ယင်းအခြေအနေကို မကျေနပ်၍ ဆက်လက်ဆန္ဒပြနေကြ သည်။ အလုပ်ရှင်နှင့်အလုပ်သမား များကြား လက်ရှိညှိနှိုင်းဆောင် ရွက်နေမှုများကို 7 Day News ဂျာနယ်မှ လှိုင်သာယာစက်မှုဇုန် ကုန်ထုတ်လုပ်ငန်းရှင်ကြီးတစ်ဦး အား တွေ့ဆုံမေးမြန်းမှုကို ပြန် လည်ဖော်ပြလိုက်ပါသည်။ **စက်မှုဇုန်တွေမှာ ဆန္ဒပြမှုတွေ ဆက်တိုက်ဖြစ်ပေါ်နေပါတယ်။ တောင်းဆိုမှုတွေက နှစ်ဖက်ညှိလို့ မရဖြစ်နေတော့ ဒီအခြေအနေကို အကောင်းဆုံးဖြစ်အောင် စက်မှု ဇုန်လုပ်ငန်းရှင်တစ်ဦးအနေနဲ့ ဘာများ အကြံပြုပြောချင်ပါသ လဲ။**

အလုပ်ရှင်နဲ့အလုပ်သမားကတော့ ဒီလိုပဲဖြစ်နေကြတာပဲ။ မနှစ်က လည်း လစာတိုးပေးဖို့ ဆန္ဒပြ တောင်းဆိုတာတွေ ရှိတယ်။ နှစ်ဖက်ညှိနှိုင်းလိုက်တဲ့ အခါမှာ နောက်ပိုင်းပြေလည်သွားတယ်။ အခုကိစ္စမှာလည်း ဒီလို တောင်းဆိုတာမျိုးထက် လွတ် တော်ကိုယ်စားလှယ်တွေက တစ် ဆင့်လွှတ်တော်မှာ တင်ပြတောင်း ဆိုသင့်တယ်။ စီတန်းဆန္ဒပြခွင့် နှင့်ပတ်သက်ပြီးတော့လည်း နည်း ဥပဒေမထွက်သေးတော့ အခုလို လုပ်တာမကောင်းဘူး။ အလုပ်သ မားတွေဘက်က သူတို့ တောင်း ဆိုတာ တောင်းဆိုခွင့် ရှိတယ်။ တည်ဆဲဥပဒေအရ ပိုင်ရှင်မပေး နိုင်ရင် အလုပ်က နုတ်ထွက်သွား လို့ရတယ်။ အလုပ်သမားတွေက အရမ်းလွတ်တောင်းနေရင် စက် ရုံပိတ်ရတာတွေ ဖြစ်လာနိုင်တယ်။ အရင်ကလည်း စက်ရုံပိတ်ခဲ့ရ တာတွေ ရှိတယ်။ ဒါကြောင့် လ စာတိုးပေးဖို့ တောင်းဆိုတဲ့အခါ မှာဆိုရင် နည်းနည်းနဲ့ ဖြည်းဖြည်း မှန်မှန်ပဲ တိုးတောင်းသင့်တယ်။ ကိုယ်လိုတာကို တစ်ခါတည်း တောင်းဆိုတာထက် အရင်တစ် ဆင့်ပြီး တစ်ဆင့်တိုးပြီး တောင်း ဆိုတာ ပိုကောင်းပါတယ်။

အခု ဆန္ဒပြပွဲတွေမှာ ကြားက အဖွဲ့အစည်းတွေဝင်ရောက်ဆောင် ရွက်ပေးနေတာကိုလော လုပ်ငန်း ရှင်တစ်ဦးအနေနဲ့ ဘယ်လိုမြင်လဲ။ သူတို့တွေကလည်း ထိန်းထိန်း သိမ်းသိမ်းဖြစ်အောင် ဝင်ဆောင် ရွက်ပေးတယ်။ စည်းကမ်းရှိ ရှိ လုပ်ဖို့လိုတာကို သူတို့လည်း သိပါ တယ်။ အရင်က အလုပ်သမား တွေဖြစ်ခဲ့တာ အပြင်ကမသိဘူး။ လှိုင်သာယာမှာဆို စက်ရုံပိုင်ရှင် တွေကို မလေးမစားလုပ်ပြီး စက် ရုံအတွင်းက ပစ္စည်းတွေကို ဖျက် ဆီးတာတွေရှိတယ်။ မှန်ကို ထုခဲ့ တာတွေ မီးချောင်းတွေ ရိုက်ချိုး တာတွေ ရှိတယ်။ ဒီလို ကြမ်းတဲ့ လူတွေကို သက်ဆိုင်ရာက ဖမ်းမှ ပဲ နည်းနည်းငြိမ်သွားတယ်။ အခု ဟာက လိုချင်တာပဲ တောင်းပြီး အကြမ်းဖက်မှုမဖြစ်အောင် စည်း ကမ်းရှိရှိလုပ်ကြတယ်။ **အလုပ်သမား ဆန္ဒပြပွဲတွေက အစိုး ရသစ်လက်ထက်မှာ များလာ တယ်။ အရင်အစိုးရလက်ထက်မှာ ရောဂါရှိခဲ့လား။** အရင်အစိုးရလက်ထက်မှာ လည်း ဆန္ဒပြပွဲတွေ ရှိတယ်။ ဒါ ပေမဲ့ တပ်မတော်အစိုးရဆိုတော့ စက်ရုံပြင်ပကို ထွက်လို့မရဘူး။ ထွက်ခွင့်လည်းမပေးဘူး။ စက်ရုံ

ဝင်းအတွင်းမှာပဲ အလုပ်မလုပ်ဘဲ ထိုင်နေကြတယ်။ အပြင်ကို ထွက် ရင်လည်း အိမ်တန်းပြန်ရတယ်။ အပြင်မှာက ရဲကားတွေ အခန့် သင့်စောင့်နေတယ်။ အတွင်းမှာပဲ အလုပ်ရှင်နဲ့ အလုပ်သမားတွေနဲ့ ကြားက အဖွဲ့အစည်းတွေနဲ့ ညှိရ တယ်။ အခုအစိုးရသစ်လက်ထက် မှသာ ပြင်ပကိုထွက်ပြီး ဆန္ဒပြခွင့် ရတာ။ ဆန္ဒပြပွဲတွေက အရင်က ဆိုဖွန်၊ ဇူလိုင်လောက်မှ ပေါ်တာ များတယ်။ ဒီနှစ်ကတော့ မေမှာ ကတည်းက စနေပြီဆိုတော့ ပိုပြီး များနိုင်တယ်။ ဒီမိုကရေစီအစိုးရ ဆိုတော့ လွတ်လွတ်လပ်လပ် ဆန္ဒ ဖော်ထုတ်ခွင့်ရတာလည်း ပါတာ ပေါ့။ **အစိုးရဝန်ထမ်းတွေလို ဆန္ဒပြ ဝန်ထမ်းတွေ အခြေခံလစာကို တောင်းဆိုကြတယ်။ ဒါတွေကို ပြုပြင်ဖို့ကိုရော ဘယ်လိုများ လုပ် သင့်ပါသလဲ။** အထည်ချုပ်စက်ရုံတွေက အခြားသော ထုတ်ကုန်လုပ်ငန်း လုပ်တဲ့ စက်ရုံတွေနဲ့ သဘာဝခြင်း မတူဘူး။ အခြားစက်ရုံတွေက လ စာကို ၅၀,၀၀၀၊ ၁၀၀,၀၀၀ အ ပြတ်ပေးထားတယ်။ သူက မီးလာ လို့ မလုပ်ရရင်လည်း ထိုင်နေရင် လည်း ရတယ်။ **စာ(၁၉)သို့**

ထိုင်းနိုင်ငံတွင် ပထမဆုံး မြန်မာစာသင်ကျောင်းဖွင့်လှစ်

အေးမြကျော် ရန်ကုန်၊ မေ - ၁၄ ထိုင်းနိုင်ငံတောင်ပိုင်းတွင် အလုပ် လုပ်နေသော မြန်မာရွှေ့ပြောင်း အလုပ်သမားများ၏ သားသမီး များ ပညာရေးအတွက် ရည်ရွယ် ၍ ကျောင်းသားဦးရေ ၅၀၀ အထိ လက်ခံသင်ကြားနိုင်သော မြန်မာစာသင်ကျောင်းတစ်ခုကို ယခုလ ၉ ရက်က ထိုင်းနိုင်ငံ တောင်ပိုင်း ဖန်ခခရိုင်၊ တက္ကပါ မြို့နယ်ရှိ ဒီအပ်ကျေးရွာ၌ ဖွင့်လှစ် ခဲ့သည်။



ထိုင်းနိုင်ငံ၏ ပထမဆုံး မြန်မာစာသင်ကျောင်း

ထိုင်းနိုင်ငံတောင်ပိုင်း ဖန်ခ ခရိုင်အတွင်းတွင် ရောက်ရှိအလုပ် လုပ်နေသော မြန်မာရွှေ့ပြောင်း အလုပ်သမားများ၏ သားသမီး များအတွက် အဓိက ရည်ရွယ်ဖွင့် လှစ်သည့် စာသင်ကျောင်းဖြစ်ပြီး ဖန်ခခရိုင်အခြေစိုက်ပညာရေးဖွံ့ ဖြိုးရေးဖောင်ဒေးရှင်း (The Foundation for Education and Development) က ဆောက် လုပ်ဖွင့်လှစ်ပေးသော မြန်မာစာ သင်ကျောင်းဖြစ်သည်။ “ကျွန်တော်တို့ကျောင်းဖွင့် ခင်ကဆိုရင် ကလေးတွေဟာ မိဘ တွေ အလုပ်လုပ်နေတဲ့ ပန်းရန်၊ ရာ

ဘာခြံနဲ့ ငါးဖမ်းလှေတွေပေါ်မှာ ကလေးအလုပ်သမားဘဝနဲ့ ဖြတ် သန်းနေကြရပါတယ်” ဟု ပညာ ရေးဖွံ့ဖြိုးရေးဖောင်ဒေးရှင်းမှ ဒါရိုက်တာဦးထူးချစ်ကပြောကြား သည်။ ဖွင့်လှစ်လိုက်သော စာသင် ကျောင်းတွင် သင်ရိုးညွှန်းတမ်းအ နေနှင့် မြန်မာစာ၊ အင်္ဂလိပ်စာနှင့် အထွေထွေသိပ္ပံတို့ကို မြန်မာစာ သင်ကျောင်းများ၏ သင်ရိုးညွှန်း အတိုင်း သင်ကြားသွားမည်ဖြစ်ပြီး အင်္ဂလိပ်စာတွင် ဗြိတိန်နိုင်ငံ Let's go series ကို သုတေသနတည်းက စတင်သင်ကြားပေးသွားမည် ဖြစ်ကြောင်း ဦးထူးချစ်က ပြော ကြားသည်။ အဆိုပါစာသင် ကျောင်း

တွင် သင်ရိုးညွှန်းများကို မြန်မာ ဆရာ၊ ဆရာမများက အများဆုံး သင်ကြားပေးသွားမည်ဖြစ်သည်။ ထိုင်းသင်ခန်းစာများကို ထိုင်း ဆရာများနှင့် သင်ကြားပေးသွား မည်ဖြစ်ပြီး အင်္ဂလိပ်စာနှင့် ကွန်ပျူ တာ အသုံးပြုနည်းများကို လာ ရောက်သင်ကြားပေးမည့်စေတနာ့ ဝန်ထမ်း နိုင်ငံခြားသားဆရာများ လည်းရှိကြောင်း ဦးထူးချစ်ကပြော သည်။ အဆိုပါကျောင်းကို ငါးဂေ ခန့်ကျယ်ဝန်းသော မြေနေရာတွင် တည်ဆောက်ထားခြင်းဖြစ်ပြီး ကျောင်းသား ၅၀၀ အထိ လက်ခံ သင်ကြားပေးနိုင်ကာမူ ကြိုအရွယ် ကလေးငယ် ၅၀ ခန့် ထိန်းကျောင်း ပေးနိုင်မည့် မူကြိုကျောင်းခန်းတစ်

ခုလည်းပါဝင်သည်။ ကလေးများအ တွက် ပညာရေးအပြင် ကျန်းမာ ရေးစောင့်ရှောက်မှုပါပေးသွားရန် စီစဉ်လျက်ရှိကြောင်း ဖောင်ဒေး ရှင်းမှ သိရသည်။ ထို့အပြင် ယခုနှစ်အတွင်း တွင် ရပ်ဝေးမှ မြန်မာအလုပ်သ မားများ၏ ကလေးများ ကျောင်း အိပ်ကျောင်းစားနေထိုင်ကာ ပညာ သင်ကြားနိုင်ရန်အတွက် ကျောင်း သားဦးရေ ၅၀၀ ဆံ့ ဘော်ဒါဆောင် တစ်ခုကိုလည်း ဆောက်လုပ်သွား ရန် စီစဉ်နေကြောင်း ယင်းဖောင် ဒေးရှင်းမှ သိရသည်။ “မိဘတွေ အကြောင်းအမျိုး မျိုးကြောင့် ရွှေ့ပြောင်းသွားရင် လည်း ကလေးတွေအနေနဲ့ကျောင်း ဆက်တက်နိုင်အောင် ရည်ရွယ် တာပါ” ဟု ဦးထူးချစ်ကပြောသည်။ ထိုင်းနိုင်ငံသည် မြန်မာနိုင်ငံ မှ ရွှေ့ပြောင်းအလုပ်သမားများ ရောက်ရှိအလုပ်လုပ်နေသော အိမ် နီးချင်းနိုင်ငံဖြစ်ပြီး အလုပ်သမား အရေအတွက် နှစ်သန်းကျော် ရောက် ရှိ အလုပ် လုပ် ကိုင် နေ ကြောင်း အလုပ်သမားများကို အကူအညီပေးနေသော အဖွဲ့အ စည်းများထံမှ သိရသည်။

## ခေါင်းလောင်းထိုးသံ ဘယ်သူထံ လွှင့်ပျံ့နေဦးမည်

ချမ်းငြိမ်း

ကမ္ဘာအရပ်ရပ်တွင် ဆင်းရဲမွဲတေမှုကို အလျင်အမြန်ပပျောက်စေလိုလျှင်၊ အတိဒုက္ခရောက်ရန် ကြုံနေရသော အခြေအနေဆိုးသည် ဘဝက လွတ်မြောက်စေလိုလျှင် ပညာရေးကိုသာ အထူးအလေးပေး မြှင့်တင်ကြရမည်။  
(ကုလသမဂ္ဂအတွင်းရေးမှူးချုပ်ဟောင်း ကိုဖီအာနန်)

(၁)

ဧရာဝတီမြစ်ဝကျွန်းပေါ် အစွန်အဖျား ရွာလေးတစ်ရွာတွင် သားသမီးလေး ယောက်ရှိသော မုဆိုးမလယ်သူမကြီးတစ်ဦးရှိပါသည်။ လယ်သူမဟုတ်ဘဲ သော်ငြား ကိုယ်ပိုင်လယ်မရှိ၍ သူရင်းငှားအဖြစ် လုပ်ကိုင်ရသော လယ်သူ မမျိုးသာဖြစ်ပါ၏။ ရပ်ထဲရွာထဲ နေရာ အိမ်ပိုင်းမရှိ၍ ရွာပြင်ထွက် လယ်ကန်သင်းရိုးပေါ် တဲထိုးနေကြရပါသည်။ သူတို့မိသားစုတွင် အငယ်ဆုံးကလေးမှာ နှစ်နှစ်ခွဲ သုံးနှစ်မျှသာရှိသေးပြီး အကြီးဆုံး သမီးကြီးမှာ ဆယ်နှစ်သာသာရှိသေးသည်။ လယ်ယာလုပ်ငန်း ခွင့်ရှိနေစဉ်အတွင်း သူရင်းငှားအလုပ်ဖြင့် အ တန်ငယ် အ သက်ရှူချောင်သော်လည်း လယ်ယာ လုပ်ငန်းခွင်ပြီးဆုံးပါက သူတို့မိသားစုလေး မှာ စားဖို့သောက်ဖို့ အခက်ခဲကြုံရလေ သည်။ ဒါကလည်းတစ်နှစ်မဟုတ်၊ နှစ်နှစ် မဟုတ်...။ ထိုအခါမျိုးတွင် ရွာထဲ ကြုံရာကျပန်းလုပ်ကြရသည်။ ဒေသအ ခေါ် ကတော့ယင်းအလုပ်မျိုးကို 'ဘောက်' လုပ်သည်ဟုဆိုကြ၏။ သို့ပေမဲ့ အလုပ် အကိုင်ရှားပါးသော ရွာသိမ်ရွာငယ် လေးမို့ တစ်ခုခုခေါ်ခိုင်းစေလိုသော် လည်း လုပ်စရာအလုပ်က သိပ်မရှိလှ။ တစ်ခုခုခေါ်ခိုင်းတာကိုပင် ကျေးဇူး တင်ရသည်။ ဒါမှဆန်ကလေးဆီကလေး ဝယ်နိုင်မည်။ ဝိုက်ဆာ၍ ငိုယိုနေသော အငယ်ဆုံးကလေးကို တစ်ခုခုကျွေး နိုင်မည်။ အကယ်၍ နှစ်ရက်သုံးရက် ဆက်၍ အလုပ်မရှိပါက ဒုက္ခရောက် တော့သည်။ မိသားစုစားစရာဆန်

လေးကို အလုပ်ပေါ်ပါက အလုပ်ကြွေးဖြင့်ပေးဆပ်ရန် တောင်းပန်တိုးလျှိုး ပြီး ချေးငှားရသည်။ ဖန်တီးရသည်။ သည်လိုနဲ့ အကြွေးတင်ခဲ့သော အလုပ် တစ်ခုခုကို နောက်တစ်နေ့ လုပ်အားဖြင့် ပြန်လည်ဆပ်ရပါက လုပ်ခမရ တော့ ဆိုရလျှင် စားစရာဆန်မရတော့၊ ထိုနေ့စားဖို့ဆန်ကို ရွာထဲလှည့်ကာ ချေးရပြန်သည်။ ရသည့်နေ့မှာ ချက်ပြုတ်ခွဲဝေစား၊ မရသည့်နေ့မှာလက် ကျန် ဆန်လေးပြုတ်ကာ တစ်ယောက်တစ်ဖွန်း၊ တစ်ယောက်တစ်ဖတ် ဝေမျှစားရသည်။ သည်လိုမိသားစုမျိုးတွင် 'ပညာရေး' ဆိုတာမတွေ့အား၊ နောက်နေ့၊ နောက်တစ်နေ့တွေမှာ စားဖို့သောက်ဖို့ မတွေ့အား၊ လက်ရှိ တစ်နေ့တာဝမ်းရေး၊ တစ်နေ့တာ အသက်ဆက်ရေးကိုသာ ပူပန်လှုံးပန်း နေရသည်။ အလတ်ကောင် ငါးနှစ်ပြည့်သွားသော်လည်း ကျောင်းမတား နိုင်သေး၊ အကြီးကောင် ရှစ်နှစ်ပြည့်သွား သော်လည်း ပညာမသင်ပေးနိုင် သေး၊ အကြီးမ ဆယ်နှစ်ကျော်ကျော်ကတော့ ခိုင်းလို့ပြုလို့ ရလေပြီ။

မြန်မာပြည်တစ်ဝန်း နေရာတော်တော်များများတွင် ထိုလယ်သူမ ကြီးမိသားစုလို သူတို့ဘဝတွေလို ဘဝပေါင်း မြောက်မြားစွာ ရှိပါသည်။ အညာဒေသ ရွာကလေးတွေမှာ၊ လမ်းပန်းဆက်သွယ်ရေး ခက်ခဲလေ သော တောင်ပေါ်ဒေသအချို့မှာ ထိုသို့သော မိသားစုလေးတွေ တောင် သောင်းမကရှိပါ၏။ ကျောင်းနေအရွယ်တိုင်း မူလတန်းပညာ သင်ကြား နိုင်ရမည် ဆိုသော်ငြား၊ အခမဲ့ပညာရေး စနစ်ရှိသည်ဆိုသော်ငြား ပညာ ရေးနှင့် အလွန်အလှမ်းဝေးနေသော ဆင်းရဲနွမ်းပါးသည့် မိသားစုများ မြန်မာပြည်အနှံ့ မြင်တွေ့နိုင်ပါသည်။ ပိုပြောခြင်း မဟုတ်ပါ။

စ(၁၁)သို့

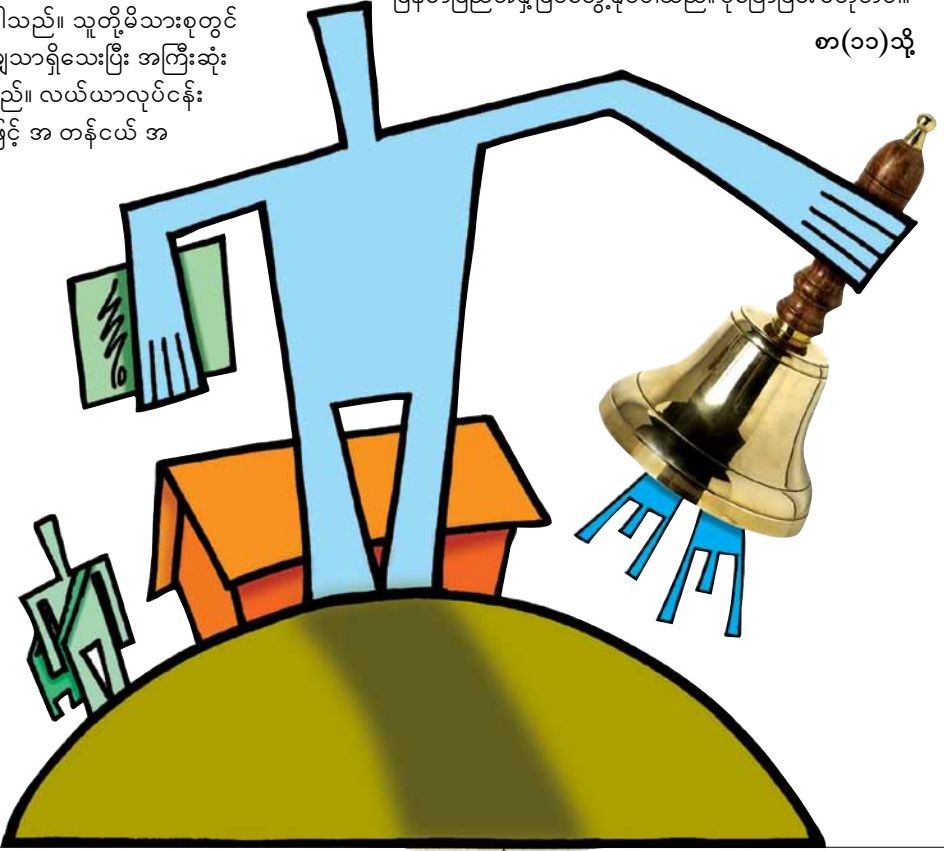

ဒီတစ်ပတ်ဒီတစ်ကြိမ်က တောဟင်းလေးတစ်ခွက် ချက်ထားပါတယ်။ တောဟင်းလို့ပြောရတာက စားဖူးအသေးတစ်မျိုးဖြစ်တဲ့ ကျော်စံ ကေးကို ပုံစံမျိုးစုံနဲ့ ခုလိုမိုးဦးရာသီ ကြော်ချက်စားကြတာကတော့ ဝေလှေတစ်ခုလိုပါပဲ။  
ဒီတစ်ပတ်ဒီတစ်ကြိမ်က (၁၀)ကျပ်သားနဲ့ ကင်ပွန်း ချဉ်ရွက်နှစ်ပြီးသား ငါးကျပ်သားလောက်ပဲလို့တာပါ။  
ဈေးကနေ အကောင်လိုက်ဝယ်လာတဲ့ ကျော်စံကေးလေး တွေကို ဝိုက်ခွဲ၊ ဝိုက်ထဲက ကလီစာတွေ ဖယ်ထုတ်ပြီး ရေနွေးဖျော ပါမယ်။ ရေနွေးဖျောပြီး အရေခွဲပေါ်က အရိအချွဲတွေကို ဓားနဲ့ခြစ် ထုတ်ဖယ်ပစ်ပါမယ်။ ပြီးရင် နှုတ်သီးဖျားနဲ့ ခြေလက်အဖျားတွေ ဖြတ်ထုတ်ပြီး၊ စဉ်းတီတုံးပေါ်တင်နုတ်နုတ်စင်းပါမယ်။  
ကြက်သွန်ဖြူနီနီနဲ့ ငရုတ်သီးခွဲခြမ်းကို ဆီသတ်ပြီး အဲဒီအထဲကို ခုနကဖားစင်းကောလေးထည့်မွှေပါ။ ဆီပြန်ရင်ရေလေးပါရုံထည့်ပြီး နူးရေထွက်အောင်ခဏထားပြီးမှ နှစ်ပြီးသားကင်ပွန်းချဉ်ရွက်တွေ ထည့်အုပ်လိုက်ပါ။ ဆီပြန်ပြီး မွှေးနေအောင် မွှေပြီး မီးဖိုပေါ်က ချလို့ရပါတယ်။  
ဒီတစ်ပတ် ဒီတစ်ကြိမ်က ဖားချဉ်စပ်ကြော်လေးကို စမ်းပြီးချက် ပြုတ်စားသုံးကြပါဦးလို့ ပြောပါရစေ...။

**ဈေးဝယ် ထွက်ဖယ်**  
မိုးရေအစိုခံနိုင်တဲ့ အမျိုးသားစီး ဖိနပ်မျိုးစုံ ဝယ်နိုင်မယ့်နေရာ  
မေပယ်လ်  
ယခုရက်ပိုင်းတွေမှာ မိုးကနေစဉ် ဆိုသလိုရွာလာတာကြောင့် မိုးရာ သီနဲ့ သင့်တော်မယ့်ဖိနပ်တွေကို ရွေးချယ်ဝတ်ဆင်ဖို့လိုအပ်လာပါ



ပြီ။ အမျိုးအစားကောင်းပြီး ဒီဇိုင်းလှလှတွေ ရွေးစရာများတဲ့ အမျိုးသားစီးဖိနပ်တွေချည်းပဲ သီးသန့်ရောင်းတဲ့ဆိုင်ကို ဒီတစ် ပတ်အတွက် ဈေးဝယ်ထွက်ဖို့ရွေးချယ်ထားပါတယ်။  
ထိုင်းနိုင်ငံကထုတ်လုပ်တာဖြစ်ပြီး ရေစိုခံတဲ့အတွက် မိုးရေ ထဲမှာစီးတဲ့အခါ သက်သောင့်သက်သာလည်းဖြစ် စတိုင်လည်း တစ်မျိုးဆန်းမယ့်ဖိနပ်တွေဖြစ်ပါတယ်။ ခြေညှပ်ကြိုက်သူတွေ၊ ကွင်းထိုးအစွပ်ပုံစံကြိုက်သူတွေ စိတ်ကြိုက်ရွေးချယ်နိုင်မယ့် ဒီဇိုင်းအမျိုး ၅၀ လောက်ရှိတဲ့အပြင် ဂျူးဖိနပ်ပုံဆန်းလေးတွေ လည်းရှိပါတယ်။ အမျိုးသားကြီးငယ်မရွေး အရွယ်စုံနဲ့သင့် တင့်တဲ့ဒီဇိုင်းတွေရှိတာကြောင့် တစ်နေရာထဲနဲ့ ဝယ်ယူလို့ အဆင်ပြေနိုင်မှာဖြစ်ပါတယ်။ ဖိနပ်ဈေးနှုန်းတွေက အမျိုးအ စားနဲ့ပုံစံအလိုက် ၆၉၀၀ ကျပ်ကနေ ကျပ် ၁၆၀,၀၀၀လောက် အထိသတ်မှတ်ထားတယ်လို့ဆိုပါတယ်။  
ပစ္စည်းကောင်းကြိုက်တဲ့အမျိုးသားတွေ၊ နေရာစုံမှာဖိနပ် လိုက်ရှာပြီးမဝယ်ချင်တဲ့အမျိုးသားတွေအတွက် အဆင်ပြေ မယ့်နေရာကတော့ Casual အမှတ်တံဆိပ်ဖိနပ်တွေ သီးသန့် ရောင်းချပေးတဲ့ Capital Hyper Mart ပထမထပ်မှာ ဖွင့်လှစ်ထားတဲ့ Casual Shoe Box ပဲဖြစ်ပါတယ်လို့လမ်းညွှန် ပေးလိုက်ပါတယ်။

စာတိုပုံ - ရေမောင်မောင် (အမရပူရ)

**FASHION NEWS OF THE Week**

ဒီတစ်ပတ်မှာတော့  
ပိန်းကလေးဆန်တဲ့  
လှပမှုတွေကို  
ပေါ်လွင်စေမယ့်  
ဝတ်စုံဒီဇိုင်းလေးတစ်ခုကို  
ရွေးချယ်ထားပါတယ်။  
စိတ်ဝင်စားတယ်ဆိုရင်  
G'Wench ဖက်ရှင်  
အမှတ် ၅၂-၅၄(၇ ဘီ)  
အိုးဘိုလမ်း၊  
ကြည့်ပြင်တိုင်မြို့နယ်မှာ  
စုံစမ်းမေးမြန်းနိုင်ပါတယ်။  
Arranged By: Maple  
Designer: Thet Hnin Dar  
Model: Thaw Thaw Han Thar  
Make up: May Sabai Nyo  
(December Hnin)  
Photo: J Maung Maung  
(Amarapura)



## ရေချိုရေအေး ကမ်းပေးကြပါ

သန်းဌေး

သောက်ရေပုံ၊ ရောင်စုံလေးတွေ ကိုယ်စီကိုက ကလေး၊ လူကြီး အရွယ်စုံတို့ တန်းစီစောင့်မျှော်နေကြသည်။ သူတို့အားလုံးမှာ အလှူရှင်သောက်ရေကားများ လာမည့်လမ်းမဆီသို့ လည်တဆန့်ဆန့်ဖြင့် မျက်နှာမူထားကြ၏။

ယခုနောက်ပိုင်းနှစ်များတွင် နွေရာသီရောက်တိုင်း ဒီလိုမြင်ကွင်းများက ရန်ကုန်မြို့၊ ပြင်ပမြို့နယ်များတွင် တွေ့ကြရသည်။ အထူးသဖြင့် မြို့ပေါ်နှင့် အလှမ်းကွာဝေးသော ကျေးလက်များတွင် သောက်ရေဓာတ်ပိုဆုံးသည်။ မိုးရေကိုကန်များဖြင့် လှောင်ကာသောက်ကြရသောကြောင့် မိုးနောက်ကျသော နှစ်များတွင် သောက်ရေအလှူရှင်များကိုသာ အားကိုးကြရသည်။

တစ်ဖက်သို့

**FAME** သဘာဝဆေးဖက်ဝင်အပင်များနဲ့ ဖော်စပ်ထားတဲ့

**Cholecrush®** Organic Medicine  
For Gallstones

**သည်းခြေကျောက်ပျက်ဆေး**

- အသက်လေးဆယ်ကျော် အမျိုးသမီး (၅) ဦးမှာ (၁) ဦး သည်းခြေကျောက်တည်ရာရှိ ဖြစ်ပွားလေ့ရှိပြီး သည်းခြေကျောက်ပျက်ရာရှိ / မရှိ ကို Ultrasound ချိတ်ရုံနဲ့ သိရှိနိုင်ပါတယ်...
- သည်းခြေကျောက်တည်ရာရှိမိက သာမန်အားဖြင့် ခွဲစိတ်ကုသမှုမလုပ်ရဲဘဲ သည်းခြေကျောက်သာမက သည်းခြေအိတ်တစ်ခုလုံးပါ ထုတ်ပစ်ရလေ့ရှိပါတယ်...
- အကြောင့် ခွဲစိတ်ကုသမှုမလုပ်ရဲဘဲ အဆင့်မရောက်မီ စောစီးစွာ အနေအထိုင် အစားအသောက်မှန်ကန်အောင် ပြုလုပ်ပေးခြင်း၊ သည်းခြေကျောက်ပျက်စေသော သဘာဝဆေးဝါးများ ကြိုတင်သောက်သုံးပေးခြင်းဖြင့် သည်းခြေကျောက်တည်ရာကို သက်သာပျောက်တင်ပေးပါတယ်...

Manufactured by FAME Pharmaceuticals

ISO 9001 : 2008  
ISO 14001 : 2004  
OHSAS 18001 : 2007  
GMP Certified  
Organic Certified

**THE BEST Spring Mattress**

စပရိန်မွေ့ရာ၊ ရေမြုပ်မွေ့ရာ၊ အိပ်ယာခင်းနှင့်မင်္ဂလာခန်းဝင်ပစ္စည်းအမျိုးမျိုး

Product by **SWEETY HOME**

☎ 01-535694,205224. 02-65938,60810,66373,34021.

15 YEARS WARRANTY

ရေချိုရေအေး ကမ်းပေးကြပါ မှ

နေရာသီ အပူချိန်မြင့်မားသောကြောင့် သောက်ရေကန်များ ခန်းခြောက်ကာ မုတ်သုံမိုးနောက်ကျသောနှစ်များ ဆက်တိုက်ဖြစ်ပေါ်လာ၍ သောက်ရေပစ္စည်းပြဿနာကြီးတစ်ခုဖြစ်လာကြသည်။

ရန်ကုန်တိုင်းဒေသကြီးရှိ မြို့နယ်များဖြစ်သော သုံးခွ၊ ဒလ၊ ကော့မှူးနှင့် ကွမ်းခြံကုန်း မြို့အတွင်းရှိ ကျေးရွာများတွင် သောက်ရေပြတ်လပ်မှု ကြုံတွေ့နေရသည်။

“ရေတွင်းတူးရင် ရေထွက်တယ်။ ကြည့်လိုက်ရင်တော့ ကြည့်ပြီးဖြူးနေတာ၊ ဒါပေမဲ့ ရေပေါ့ပေါ့တွေဖြစ်နေတယ်။ သောက်လို့မရဘူး။ သုံးရေအတွက်ပဲရတယ်” ဟု သုံးခွ မြို့နယ်မှ သောက်ရေနှင့် အပူပေးရေတွင်းတူးဖော်လှူဒါန်းရာတွင် လုပ်အားပေးနေသော ဦးမြင့်အောင်ကပြောသည်။

အဆိုပါ ရေတွင်းများမှ ထွက်ရှိလာသော ရေများအားလုံး သောက်လို့ရပါက ယခုကဲ့သို့ အခက်အခဲများ ကြုံတွေ့ရတော့မည် မဟုတ်ကြောင်း သုံးခွမြို့ ဒေသခံတစ်ဦးကလည်းပြောသည်။

သုံးခွမြို့နယ်အတွင်းရှိ ပုဂံတိုက် မဟာသီဟသူရအနီးကျေးရွာပေါင်း ၂၀ ကျော်တွင် ပေ ၆၀၀ နီးပါးတူးထားသည့် ၂ လက်မအကျယ် အဝိုင်းရေတွင်း ပေါင်း ၁၄ တွင်းအား စေတနာရှင်များက ယခုနှစ်တွင် တူးဖော်လှူဒါန်းထားကြသည်။ အဆိုပါကျေးရွာများတွင် ကလေးလူကြီး စုစုပေါင်းတစ်သောင်းကျော် နေထိုင်ကြသည်။

အလားတူ ကော့မှူးနှင့် ကွမ်းခြံကုန်းမြို့နယ်များတွင်လည်း အပူပေးရေတွင်းများ တူးဖော်လှူဒါန်းမှုရှိကြသည်။ သို့ရာတွင် သုံးခွမြို့နယ်ကျေးရွာများနည်းတူပင် ရေပေါ့ပေါ့များသာ ထွက်နေသည်။ ရန်ကုန်မြို့ ပန်းဆိုးတန်းတစ်ဖက်ကမ်းရှိ ဒလမြို့တွင်လည်း ၎င်းနည်းတူပင် ရေချိုရရှိမှုပြဿနာ ကြုံတွေ့နေရခြင်းဖြစ်သည်။

“ဒလက ရန်ကုန်မြို့ကြီးရဲ့ တစ်ဖက်ကမ်းမှာတင်ရှိပြီး သောက်ရေပြဿနာ နှစ်တိုင်းကြုံနေရတယ်။ သောက်ရေကန်တွေကလည်း ခန်း၊ မိုးကလည်း ကောင်းကောင်း မရွာသေးရင် သောက်ရေအလှူရှင်တွေကဲ့သို့ပေါ့ပေါ့ရှိနေပြီ။ ဟိုးအရင်တုန်းကတော့ အစိုးရက သောက်ရေတင်သင်္ဘောကြီးတွေနဲ့ လာပေးဖူးတယ်။ အနှစ် သုံးလေးဆယ်တုန်းကပေါ့ဗျာ” ဟု အသက် (၅၀) အရွယ် ဒလမြို့နေ အမျိုးသားကြီး တစ်ဦးကပြောသည်။

အင်န်ဂျီအိုတစ်ခုဖြစ်သော AMI မှ ဒလမြို့တွင် ကွန်ကရစ်မိုးရေလှောင်ကန် ၇၀ ကျော် တည်ဆောက်ပေးထားသော်လည်း မိုးကောင်းကောင်း မရွာသေး၍ သောက်ရေအလှူရှင် လိုအပ်နေသေးကြောင်း ဒေသခံများက ပြောသည်။

ရန်ကုန်မြို့ ပန်းဆိုးတန်းမှ ဒလမြို့တစ်ဖက်ကမ်းသို့ ရန်ကုန်မြစ်အား ကန့်လန့်ဖြတ်၍ ရေပိုက်လိုင်းကြီးတစ်ခု သွယ်တန်းရန် ကုမ္ပဏီများအား ဖိတ်ခေါ်ပါက ဖြစ်နိုင်ခြေရှိကြောင်း ဒလမြို့သမ္မတကမ်းခြေမှ ဦးထွန်းရင်ကပြောသည်။

ရန်ကုန်မြို့တော် စည်ပင်သာယာရေးကော်မတီမှ ရန်ကုန်နှင့် ဒလကို ဥမင်လိုက်ခေါင်းတစ်ခု ဆက်သွယ်ရန်လည်း စီစဉ်နေရာ ၎င်းဥမင်အတွင်း သောက်ရေပိုက်တစ်ခု ထည့်သွင်းပေးပါကလည်း အဆင်ပြေနိုင်ပေမည်။

ဆောင်းတွင်းကာလအတွင်းတွင် ရန်ကုန်မြစ်အတွင်း ရေချိုချိန်၌ မိုးရေလျှော်ကန်များအတွင်းသို့ ရေစုပ်စက်ဖြင့် မောင်းသွင်းပြီး အနည်ထိုင်ကာ သောက်ကြသည်။ ရန်ကုန်မြစ်သည် ပင်လယ်ဝနှင့်တိုက်ရိုက်ဆက်နေသောကြောင့် ရေငန်များနှင့် ပြည့်နေခြင်းဖြစ်သည်။ မိုးရာသီတွင် မိုးရေများမြစ်အတွင်း ရှိနေသောကြောင့် အထက်ပါအတိုင်း လုပ်ဆောင်ခဲ့ကြောင်း ဒလမြို့မှ အမျိုးသားကြီး တစ်ဦးကပြောသည်။ ထိုသို့လုပ်ဆောင်ရင်း ၁၉၈၆ ခုနှစ်တွင် မသန့်ရှင်းသော သောက်ရေများကြောင့် ဒလမြို့တစ်မြို့လုံး ဝမ်းပျက် ဝမ်းလျှော ခံစားခဲ့ရဖူးကြောင်းလည်း သိရှိရသည်။

ဒလမြို့ပေါ် ၂၃ ရပ်ကွက်နှင့် တွံတေးမြို့မှ ၃၂ ရွာကို ၂၃ ရပ်ကွက်အဖြစ် ပေါင်းလိုက်သောကြောင့် မြို့ပေါ် ရပ်ကွက်နှင့် ကျေးရွာပေါင်း ၄၆ ရပ်ကွက်ရှိသည်။ မြို့ပေါ်တွင်နေထိုင်သူများမှာ သောက်ရေရရှိမှုကို ဝယ်သောက်ကြသော်လည်း ကျေးရွာများမှာ သောက်ရေအခက်အခဲ ဖြစ်နေကြရသည်။

“ရန်ကုန်မြို့ စတင်တည်တည်းက ကျောက်လွှာတွေက အထပ်လိုက်ဖြစ်နေပြီး တွန်းခေါက်နေတဲ့ကြားထဲမှာ ရေချိုတွေက ရှိနေတာ။ ရေပေါ့ဆိုတာ ရေချိုပါပဲ။ သူတို့ကဲ့တို့ တူးပြီး ရေပန်းဖွားအနေနဲ့ လေထဲက ကျလာတာကို အောက်မှာ ကျောက်ခဲတစ်ထပ်၊ မီးသွေးတစ်ထပ်ခဲပြီး သောက်ရင် ရေချိုဖြစ်ပြီ” ဟု ဒဂုံတက္ကသိုလ်မှ ဘူမိဗေဒပညာရှင်ဦးစိုးသိန်းက ပြောသည်။

ထိုသို့လုပ်ဆောင်နိုင်လျှင်ဖြင့် နှစ်စဉ် ကြုံတွေ့နေရသော သောက်ရေပြတ်လပ်မှု ဒုက္ခဘေးမှ ကင်းဝေးကြရပေတော့မည်။ နှစ်စဉ်နေရာသီရောက်တိုင်း ရေပုံးရောင်းရောင်းများကို ကာ ရေချိုရေအေးအလှူရှင်များကို တန်းစီစောင့်ဆိုင်းနေရသော ဒုက္ခဆင်းရဲမှုလည်း သက်သာရာ ရရှိပေတော့မည် ဖြစ်ပါသည်။

### PSA မိသားစုက မြန်မာနိုင်ငံရှိ လူမှုရေးဂေဟာများသို့ ငွေလှူဒါန်း

**ရန်ကုန်၊ မေ - ၂၆**  
စင်ကာပူနိုင်ငံဆိပ်ကမ်း အာဏာပိုင်တွင် အလုပ်လုပ်လျက်ရှိကြသည့် PSA မြန်မာမိသားစုက ဖေဖော်ဝါရီလအတွက် အလှူငွေများအား ဘုန်းတော်ကြီးသင်ပညာရေးကျောင်းတစ်ကျောင်း၊ လူမှုရေးဂေဟာတစ်ခုနှင့် ကချင်စစ်ဘေးဒုက္ခသည်များထံသို့ 7Day News ဂျာနယ်မှတစ်ဆင့်ပေးအပ်လှူဒါန်းခဲ့သည်။  
PSA မြန်မာမိသားစုက ဖေဖော်ဝါရီလအတွက် အလှူငွေအား ဧရာဝတီတိုင်း အင်္ဂပူမြို့နယ် ညောင်ကျိုကျေးရွာရှိ နိဂြောဓါရုံ ဘုန်းတော်ကြီးသင်ပညာရေးကျောင်းသို့ အလှူငွေကျပ်တစ်ဆယ့်ငါး သိန်းသုံးသောင်းအား လှူဒါန်းခဲ့သည်။  
အလားတူ မတ်လအတွက် အလှူငွေကို ရန်ကုန်တိုင်းဒေသကြီး ဒဂုံမြို့သစ်မြောက်ပိုင်းရှိ ကောင်းသောရှုမရ ရင်ခွင်ပိုက် မိဘမဲ့ကလေးများဂေဟာသို့ အလှူငွေကျပ် တစ်ဆယ့်ခြောက်သိန်းနှစ်သောင်းအား လှူဒါန်းခဲ့သည်။  
ကချင်စစ်ဘေးဒုက္ခသည်များအတွက် အလှူငွေကို ကချင်နှစ်ခြင်း ခရစ်ယာန်အသင်းတော်မှတစ်ဆင့် ကချင်ပြည်နယ်ရှိစစ်ဘေးဒုက္ခသည်ကလေးငယ်များ၏ ပညာရေးအသုံးစရိတ်အတွက် အလှူငွေ တစ်ဆယ့်ငါးသိန်းနှစ်သောင်းကိုလည်း ရန်ကုန်မြို့ ကမ္ဘောဇဘဏ်မှတစ်ဆင့် ကချင်ပြည်နယ် မြစ်ကြီးနားမြို့ ကမ္ဘောဇဘဏ်ခွဲသို့ လှူဒါန်းကာ ကချင်နှစ်ခြင်းအသင်းတော်မှ တာဝန်ရှိသူထံလှူဒါန်းခဲ့သည်။

### စာ-၉ ခေါင်းလောင်းထိုးသံ ဘယ်သူ့ထံ လွင့်ပျံ့နေဦးမည် မှ

(၂)  
မကြာမီအခြေခံပညာကျောင်းများ ဖွင့်လှစ်တော့မည်။ ခေါင်းလောင်းသံတစ်လွှဲလွှဲနဲ့ အဖြူအစိမ်းဝတ်ကျောင်းသား၊ ကျောင်းသူလေးများကို ပျားပန်းခတ်မြင်တွေ့ရတော့မည်။ အနာဂတ်တိုင်းပြည်၏ အသီးအပွင့်လေးများ၊ ရတနာလေးများကို ဖူးပွင့်ဝေဆာမြင်တွေ့ရတော့မည်။ သို့သော် သည်လိုအချိန် မျိုးမှာ စာသင်ခန်းထဲ အရောက် မလှမ်းနိုင်သော၊ စာသင်ခန်းနှင့် တစ်ထက်တစ်စ ဝေးကွာသွားသော ကျောင်းသား၊ ကျောင်းသူများ ရှိပါ၏။ အထူးသဖြင့် ထိုကျောင်းသား၊ ကျောင်းသူလေးများသည် မူလတန်းပညာအလွန် ဆိုရလျှင် ရေးတတ်ဖတ်တတ် တတ်ကျွမ်းပြီး စာ ငါးတန်း၊ ခြောက်တန်း၊ ခုနှစ်တန်း အရွယ်များ ဖြစ်ကြသည်။ အဖေဆုံးသွား၍ ကျောင်းမှ နုတ်လိုက်ရတာ၊ အိမ်က အငယ်ကောင်တွေ ပညာသင်ရေးအတွက် ပညာတစ်ပိုင်းတစ်စနဲ့ ထွက်ပြီး လက်ဖက်ရည်ဆိုင်မှာ ဝင်လုပ်ကြတာ၊ စားသောက်ဆိုင်မှာ လုပ်ကြတာ၊ ဈေးထွက်ရောင်းကြတာ၊ တစ်ပိုင်းတစ်စနဲ့ စီးပွားရေးလုပ်ငန်းငယ်လေးတွေမှာ ဝင်ရောက်လုပ်ကိုင်ကြရတာ အဲသည်လို လူငယ်လူရွယ်တွေများလှပါသည်။  
စာရင်းဇယားများအရတော့ မူလတန်းကျောင်း စတင်သည့်

ကလေးငယ် တိုးမြှင့်ကောင်း တိုးမြှင့်နိုင်ပါသည်။ သို့သော် ပညာတစ်ပိုင်းတစ်စနဲ့ လုပ်ငန်းခွင်ထဲ ဝင်ရောက်သွားသော ပညာရေးတန်းလန်း ကျောင်းနုတ်လိုက်ရသော စာရင်းဇယားတွေ မည်သို့ရှိသည်မသိ မြင်ကွင်းများမှာတော့ (ထိုအရွယ်) ခိုင်းကောင်းသည့် အရွယ်လေးတွေ ကုန်ထမ်းနေကြ၊ ဈေးရောင်းနေကြတာ၊ ယာဉ်နောက်လိုက်၊ လှေနောက်လိုက် လုပ်ကိုင်နေကြရတာ အထင်းသားမြင်နေရသည်။ မိန်းကလေးတွေ ဆိုလျှင်လည်း အရွယ်မတိုင်ခင် လုပ်ငန်းခွင်ထဲ ဝင်သွားရတာ၊ စက်ရုံဝန်ထမ်း၊ အထည်ချုပ်ဝန်ထမ်းဖြစ်သွားကြတာ၊ အချို့လည်း ငွေရလွယ်သည့် အလှူပြင်ဆိုင်အမည်ခံ အနိမ့်နိမ့်များ ဆီ ရောက်သွားကြတာ မြင်တွေ့ကြားသိနေရသည်။ ထိုသို့ဖြစ်ရခြင်း၏ နောက်ကွယ်တွင် အကြောင်းရင်းများစွာ ရှိနေသော်လည်း သူတို့၏ နေ့စဉ်ဝင်ငွေလေးများသည် မိသားစုစားဝတ်နေရေးအတွက် တစ်တပ်တစ်အား အရေးပါသည့် ပမာဏ ဖြစ်ပါ၏။ မိသားစုတွင် ထိုသို့တစ်ဦးစ နှစ်ဦးစက ရရှိသည့် ငွေကြေးလေးများ စုပေါင်းကာ ဝမ်းတစ်ထွက် ဖြေရှင်းကြရသည်။ အချို့သော မိဘတွေမှာ မှားယွင်းအားနည်းသော အသိအမြင်နှင့် လုပ်ဆောင်မှုတွေ ရှိသော်လည်း ထိုသို့မှ မဖြေရှင်းလျှင် ဘာမှမတတ်နိုင်သော မိသားစုဘဝတွေဖြစ်ပါသည်။ ကြီးကောင်ပေါက်အရွယ် ခိုင်းကောင်းသည့် အချိန်တွင် မိသားစုတာဝန်၊ မိသားစုဘဝတွေကို ဘဝပေးအခြေအနေအရ ခွဲဝေယူကာ ထမ်းရွက်ကြရသည်။ ထို့ကြောင့် မြင်တွေ့နေရသည့် မြင်ကွင်းတွေအရ ကျောင်းဖွင့်ချိန် ကျောင်းမတက်နိုင်သူများ စာရင်းကောက်ယူကြည့်ပါက အခြေခံပညာမူလတန်းအဆင့်တွင် နည်းပါးပြီး အလယ်တန်းနှင့် အထက်တန်းအဆင့်တွင် များပြားနေမည်လားဟု ဆင်ခြင်ဆင့်ပွား တွေးမိပါသည်။ ပညာရေးနှင့် ဆက်နွှယ်သည့် တာဝန်ရှိသူများအနေဖြင့် လည်း ကျောင်းနေအရွယ်ကလေးငယ်တိုင်း ပညာသင်ကြားခွင့် ရရှိအောင် လုပ်ဆောင်နေသလို တစ်ဖက်၌လည်း အတန်းပညာတန်းလန်း အလယ်တန်း၊ အထက်တန်း ပညာမကုန်ဆုံးဘဲ ခုနစ်တန်း၊ ရှစ်တန်းမျှသာဖြင့် ကျောင်းပြင်ပရောက်သွားသော ကျောင်းသား၊ ကျောင်းသူများအရေး၊ ထိုသို့ရောက်မသွားလေအောင် ဝိုင်းဝန်းလှုပ်ဆောင်ဖို့အရေး အဖြေရှာကြရပါမည်။ သို့မှသာလျှင် အနာဂတ်အတွက် ပညာရည်ပြည့်ဝသော ပညာတတ်ပေါများသော နိုင်ငံဖြစ်ထွန်း လာလိမ့်မည်။

(၃)  
ရန်ကုန်မြို့တွင် ကမာရွတ်လှည်းတန်းဝန်းကျင် သည်





## ကလေးဆို ဝမှ ဆိုသူများသို့...

ဝတ်ရည်အောင် မိမိတို့သားသမီးများအတွက် အကောင်းဆုံးသော အစားအသောက်နေထိုင်မှု ပုံစံများဖြင့် ကြီးပြင်းလိုသည့် စေတနာ မိဘတိုင်းတွင် ရှိကြပါသည်။ သို့သော် ထိုသို့သော အကောင်းဆုံးသည် မထင်မှတ်ဘဲ ကလေးဘဝ တစ်လျှောက် လုံးအတွက် အဆိုးဆုံးဖြစ်သွားတတ်သည်မှာ မမေ့လျော့သင့်သည့် အရာ တစ်ခုပင်ဖြစ်သည်။

ကလေးမွေးဖွားလာသည့် အချိန်မှစတင်ပြီးမိမိကလေးအား ကျန်းမာရုံမျှမက ကိုယ်ခန္ဓာ ဝပြိုးနေသည်ကိုလည်း မိဘတိုင်း သဘောကျကြသည်မှာ မေ့တတ်ပင် ဖြစ်သည်။ စတင်မွေးဖွားသည့်အချိန်ကတည်းကပင်စပြီး မိခင်နို့တစ်မျိုးတည်းကိုသာ ကလေး ၆ လအထိ တိုက်ကျွေးသင့်သည်ဟု ဆိုသော်လည်း မိခင်အများစု အထူးသဖြင့် တောရွာများတွင် ကလေး သုံးလခန့်လောက်မှ စတင်ပြီး မိခင်နို့အပြင် ထမင်းပါ ကျွေးမွေးခြင်းဖြင့် ဝတုတ်လာသည့် ကလေးငယ်အတွက် ဂုဏ်ယူကြလေ့ရှိကြပါသည်။

“ကလေးက နို့ပဲ စို့နေတော့

သိပ်မထွားဘူး။ အတူမွေးတဲ့ တခြားကလေးတွေက သုံးလကျော် လောက်ကတည်းက တခြားဖြည့်စွက်စာတွေပါ ကျွေးနေတော့ ပိုထွားကြတယ်။ အဲဒါနဲ့ ထမင်းကို သုံးလလောက်ကတည်းက ကျွေးဖြစ်တယ်” ဟု သမီးနန်းကျွန်း လေးထောင့် ကန်မြို့နယ်၌ နေထိုင်သော ကလေးမိခင်တစ်ဦးက ပြောသည်။

ကလေးငယ်ခြောက်လအထိ မွေးဖွားသည့် ကိုယ်အလေးချိန်၏ တစ်ဝက်အထိ ကိုယ်အလေးချိန် တက်ရန်သာ လိုအပ်ပြီး ငယ်ရွယ်သည့်အရွယ်ကတည်းမှ စတင်၍ မိမိကလေးအား ကိုယ်အလေးချိန် အလွန် အမင်း တက်စေရန် ပြု



လုပ်ခြင်းသည် ကလေးငယ်အား ခန္ဓာကိုယ်အတွင်း အဆီများပြားခြင်းကြောင့် ဖြစ်ပေါ်စေသည့် ရောဂါများအား ဖြစ်ပွားစေရန် အခြေပြုပေးသည်နှင့် တူနေကြောင်း ကလေးအထူးကုဆရာဝန်များက ပြောသည်။

အဝလွန်ခြင်းမှာ ကလေးငယ်များအား အထူးခြိမ်းခြောက်နေသည့် အရာတစ်ခုဖြစ်ပြီး လေ့လာမှုများပြုလုပ်ထားသည့်တရုတ်နိုင်ငံတွင် တစ်နှစ်ထက် တစ်နှစ်

အဝလွန်မှုများပြားလာကာ နောက်ငါးနှစ်တွင် စုစုပေါင်း လူဦးရေ၏ ၁၅ ရာခိုင်နှုန်းသည် အဝလွန်လိမ့်မည်ဟု ခန့်မှန်းထားကြောင်း တရုတ်နိုင်ငံ၌ မကြာသေးမီက ထုတ်ဝေထားသည့် စာအုပ်အား ကိုးကား၍ Lifestyle မဂ္ဂဇင်းတွင် ဖော်ပြထားသည်။

သုတေသနပြုလေ့လာထားချက်အတိုင်းအကျမရှိသောကြောင့်မြန်မာနိုင်ငံတွင် အဝလွန်လာသည့် ကလေးမည်မျှ ရာခိုင်နှုန်း ရှိနေကြောင်းမသိရှိနိုင်သော်လည်း ကျွမ်းကျင်ဆရာဝန်များ၏ အဆိုအရ နှစ်အနည်းငယ်အတွင်း ကူးစက်ရောဂါများကြောင့် သေဆုံးမှုများဆုံးအခြေအနေမှ ကူးစက်ရောဂါများ မဟုတ်သည့် နှလုံးရောဂါ၊ သွေးတိုးရောဂါ၊ ဆီးချိုရောဂါများကြောင့် သေဆုံးမှုများပြားလာမည်ဖြစ်ကြောင်း ပြောကြားထားသည်။

ကလေးငယ်များ စားသုံးသည့် အစားအစာများသည် သင့်တော်သည့် အစားအစာများထက် ကျန်းမာရေးနှင့်မညီညွတ်သည့် အစားအ

စာများ စားသုံးနေမှုပိုမိုများပြားနေပြီး ထိုအစားအစာများအား ခြေဖျက်နိုင်သည့် လှုပ်ရှားမှုနည်းပါးလာခြင်းတို့ကလည်း အဝလွန်လာသည့် အဓိကအကြောင်းရင်းများ ဖြစ်သည်။ ကလေးများ၏ အစားအသောက်ပြောင်းလာသည့် အပြင် အချိန်ပြည့်စာသင်ချိန်များ၊ တီဗီကြည့်ခြင်း၊ ဂိမ်းကစားခြင်းတို့ဖြင့် အချိန်ကုန်လာသည့်အခါ လှုပ်ရှားမှုနည်းပါးလာခြင်းတို့ကလည်း အဝလွန် ကလေးများ ဖြစ်လာစေခြင်းဖြစ်သည်။

လူငယ်များကြားတွင် အဝလွန်မှုအား အထူးဂရုပြု ဂရုစိုက်ရန်လိုအပ်ပြီး ငယ်ရွယ်ကြီးထွားနေဆဲ ကလေးများ၏ မိဘများတွင် အဝလွန်သည့် ကလေးအရေအတွက်တိုးလာခြင်းအား တိုက်ဖျက်ရန် အဓိကတာဝန်ရှိကြောင်း သိရသည်။

“အသင့် စားမုန့်တွေမှာ ကျန်းမာရေးနဲ့ မညီညွတ်တာကို သိပေမယ့် ကလေးတွေကလည်း အဲဒီမုန့်တွေပဲ ကြိုက်ကြတယ်။ လူကြီးတွေကလည်း လွယ်လွယ်ရတဲ့ သူတို့လည်း ကြိုက်တဲ့မုန့်တွေပဲ ကျွေးဖြစ်တယ်။”

စာ(၁၄)သို့

## အပူချိန်မြင့်မားပါက အသက်ရှူလမ်းကြောင်းဆိုင်ရာရောဂါများ ပိုမိုဖြစ်ပွားနိုင်

ဒါးလတ်စ်၊ မေ - ၂၁

လေထုညစ်ညမ်းမှု မြင့်မားလာခြင်းကြောင့် ပန်းနာရင်ကျပ်ရောဂါ၊ အသက်ရှူလမ်းကြောင်းဆိုင်ရာရောဂါနှင့် အဆုတ်ကင်ဆာ ရောဂါများ သာမက အသက်ဆုံးရှုံးခြင်းပင်ဖြစ်နိုင်ကြောင်း အမေရိကန်ဆရာဝန်တစ်ဦးက ပြောကြားသည်။

နွေရာသီကာလများတွင် အပူချိန် ၁၀၀ ဒီဂရီဖာရင်ဟိုက်ကျော်လာပါက လေထုအရည်အသွေးကို ဆိုးရွားလာစေနိုင်ကြောင်း အမေရိကန်နိုင်ငံ တက္ကဆက်တက္ကသိုလ်မှ ဇီဝဆေးပညာသုတေသနစင်တာမှ ညွှန်ကြားရေးမှူးဒေါက်တာဂျွန်နုသန်ဝိုက်စ်လာက ပြော သစဉ်။

နေရောင်ခြည်နှင့် အပူရှိန်ကြောင့် လေထုကို ပူပွလာစေပြီး လေထုထဲ ဓာတုဗေဒပစ္စည်းများကိုလည်း ပျံ့နှံ့လွယ်စေကြောင်း ယင်းဓာတုဗေဒပစ္စည်းများသည် လေထုထဲ သဘာဝအတိုင်းဖြစ်ပေါ်သော နိုက်ထရိုဂျင်အောက်ဆိုက်များနှင့် ပေါင်းစပ်၍ မီးခိုးမည်းများ ဖြစ်ပေါ်လာကာ ယင်းမီးခိုးမည်းများမှာ မြေပြင်တွင်ဖြစ်ပေါ်သည့် အိုဇုန်းများပင်ဖြစ်ကြောင်း ဒေါက်တာဝိုက်စ်လာက ပြောကြားသည်။

“နိုက်ထရိုဂျင်အောက်ဆိုက်၊ ကန်နို၊ မီးခိုးငွေ့၊ အိုဇုန်းတွေဟာ အသက်ရှူလမ်းကြောင်းကို ယားယံစေတဲ့အရာတွေဖြစ်ပြီး အဆုတ်နဲ့ ပတ်သက်ပြီး ဘယ်လိုရောဂါမျိုးကိုမဆို ပိုမိုဆိုးဝါးစေပါတယ်” ဟု ဒေါက်တာဝိုက်စ်လာက ဆက်လက်ပြောပြီး အပူချိန်မြင့်မားပါက အဆုတ်ရောဂါရှိသူများ အိမ်ပြင်ထွက်ခြင်းကို လျှော့ချသင့်သည်ဟု ၎င်းက အကြံပြုသည်။

—Ref: UPI



လူတိုင်း တစ်ယောက်တစ်ခုစီရှိသင့်သည့် . . .

### ဒစ်ဂျစ်တယ် သာမိုမီတာ

<p><b>MT 16F1</b></p> <ul style="list-style-type: none"> <li>• တိုင်းတာချိန် ၆၀ စက္ကန့်</li> <li>• ဘက်ထရီလဲလှယ်နိုင်</li> <li>• ကိုယ်ပူချိန်တိုင်းပြပါ ကအသံပေး အချက်ပြစနစ် (Beep Function)</li> <li>• တသက်စာ အာမခံချက် (Lifetime Guarantee)</li> </ul>	<p><b>MT 200</b></p> <ul style="list-style-type: none"> <li>• တိုင်းတာချိန် ၁၀ စက္ကန့်သာ</li> <li>• ပျော့ပျောင်းသောထိပ်ဖျား</li> <li>• ရေစိုခံနိုင်</li> <li>• အဖျားရှိပါက အရောင်ပြောင်းအချက်ပေး</li> <li>• တသက်စာအာမခံချက် (Lifetime Guarantee)</li> </ul>	<p><b>IR 1DE1-1</b></p> <ul style="list-style-type: none"> <li>• နားတွင်းကိုယ်ပူချိန်တိုင်းကိရိယာ (Ear Thermometer)</li> <li>• Plastic Cap အဖုံးမလို</li> <li>• တိုင်းတာချိန် ၁ စက္ကန့်သာ</li> <li>• (၂)နှစ်အာမခံချက် (2 Year Guarantee)</li> </ul>	<p><b>FR 1DZ1</b></p> <ul style="list-style-type: none"> <li>• နဖူးနှင့် ၂လက်မ အကွာမှ တိုင်းရသောကိရိယာ (Forehead Thermometer)</li> <li>• ဓန္ဒာကိုယ်နှင့်ထိရန်မလို (Non-Contact Measurement)</li> <li>• တိုင်းတာချိန် ၂ စက္ကန့်သာ</li> <li>• အိပ်ပျော်နေသောကလေးများအနှောင့်အယှက်ကင်း</li> </ul>
--	---	---	--

ကမ္ဘာ့အကြီးဆုံး ဒစ်ဂျစ်တယ်သာမိုမီတာ ကုမ္ပဏီ microlife မှထုတ်လုပ်သည်။

စာ-၁၃၊ ကလေးဆို ဝမှ ဆိုသူများသို့ မှ

အခြား အစားအစာ စီစဉ်ပေးဖို့ကလည်း ငွေကြေးကုန်ကျတာတွေ အလုပ်ရှုပ်တာတွေနဲ့ သူတို့လည်း မုန့်ဆိုင်မှာ လွယ်လွယ်ရတဲ့ မုန့်တွေပဲ စားကြရတယ်” ဟု တောင်ဒဂုံမြို့နယ်တွင် နေထိုင်သူ မဝါဝါက ပြောသည်။

ငယ်ရွယ်သည် အချိန်ကတည်းမှ စတင်ပြီး အလွန်ခြင်း အား မထိန်းချုပ်နိုင်ခြင်းသည် ကိုယ်တွင်းဒီဇီယပ်ယူမှုအား စနစ် တကျထိန်းချုပ်ခြင်း၊ ဦးနှောက်သွေးကြောဆိုင်ရာ ရောဂါများ၊ နှလုံး သွေးကြောဆိုင်ရာ ရောဂါများ၊ ထိန်းချုပ်ခြင်းအား မကူညီနိုင်တော့ဘဲ အလွန်ခြင်း၏ မလွဲမသွေ ဆိုးကျိုးများဖြစ်သည့် သွေးတိုး ရောဂါ၊ နှလုံးရောဂါ၊ အသည်းအဆီဖုံးရောဂါ၊ သွေးလွတ်ကြောမာ ရောဂါနှင့် အသားပိုရောဂါများအား အသက်(၄၀)၊ (၅၀) နှစ်ခန့်တွင် ထင်ထင်ရှားရှားပေါ်လာမည်ဖြစ်ကြောင်း သိရသည်။

ထို့အပြင် အလွန်ခြင်းဖြင့် ကြီးပြင်းလာသည့် ကလေးများ သည် အလွန်သည့် လူကြီးများအဖြစ်လည်း ကြီးပြင်းသွားကြမည် ဖြစ်သည်။

ကလေးအများစုသည် ဆိုဒါပင်သည့် အချို့ရည်များအား အများအပြား သောက်ကြလေ့ရှိကြပြီး အလွန်သည့် ကလေးများ စားသည့် အစားအစာများသည် ပုံမှန်ကလေးများထက် ပမာဏ လည်း များပြားကြသည်။ ထိုအရာများအား စားသုံးမှုကန့်သတ်ပြီး မိသားစုနှင့် ပုံမှန်လမ်းလျှောက်ခြင်းများ၊ အပြင်ထွက်ကစားခြင်း၊ စက်ဘီးစီးခြင်း စသည့်လှုပ်ရှားမှုများဖြင့်လည်း ကိုယ်အတွင်းရှိ ပို လျှံနေသည့် ကယ်လိုရီများအား လျော့ပါးသွားစေနိုင်သည်။

“အလွန်ကလေးတွေက သူတို့စားနေကျ အဆီများတဲ့ အစားအစာတွေကို ချက်ချင်းကြီးတော့ ဖြတ်လို့ရမှာ မဟုတ်ပါဘူး။ လျော့စားတာကို တဖြည်းဖြည်းနဲ့ အချိန်ယူပြီး ကျင့်ယူရမှာပါ။ ကျန်း မာရေးနဲ့ မညီတဲ့ အစားအစာကနေ ညီညွတ်တဲ့ အစားအစာကို ပြောင်းတယ်ဆိုတာ ဆယ်လလောက် အချိန်ယူရမယ့် ရေရှည် အလုပ်တစ်ခုပါ။ ပိုလျှံနေတဲ့ အလေးချိန်ကိုကျအောင် လုပ်တယ် ဆိုတာ ဆေးလုံးအနည်းငယ်ကို ဖောက်သောက်ရုံနဲ့ ညီညွတ်ရတဲ့ ကိစ္စမဟုတ်ပါဘူး။ ကိုယ်တွင်းဒီဇီယပ် ဖြစ်ပျက်မှုနဲ့ ပတ်သက်တဲ့ ပြဿ နာပါ။ အလွန်ခြင်းကို ဆေးဝါး ကုသဖို့အတွက် ကုနည်းမရှိပါဘူး။ ပုံမှန်အားကစားတစ်ခုခုကသာ ခန္ဓာကိုယ်တစ်ခုလုံးရဲ့ လှုပ်ရှားမှု ဖြစ်တဲ့အတွက် ကျန်းမာရေးပိုကောင်းစေပြီး အလေးချိန်လျော့ ချတဲ့နေရာမှာ တော်တော်ကို ထိရောက်ပါတယ်” ဟု ဒေါက်တာ ထွန်းသိန်းကပြောသည်။

ထို့အပြင် နွားနို့သောက်ခြင်းသည် အရိုးအဆစ် သန်မာစေ ရန်လိုအပ်သည့် ကယ်ဆီယမ်ကို အားဖြည့်စေနိုင်သည့် မှန်ကန် သော်လည်း အသားအရေလှစေရန်အတွက်ဖြစ်သော်လည်း အခြား အခြားသော ကိစ္စများအတွက် မိခင်များ၊ ကလေးများအား နွား နို့အများအပြား တိုက်ခြင်းသည် အလွန်လာစေသည့်အကြောင်း ရင်းတစ်ခုဖြစ်ပြီး ကလေးတစ်ဦးသည် တစ်နေ့လျှင် နွားနို့ ၆၆ အောင်စ မှ ၂၄ အောင်စသာ လိုအပ်ကြောင်း သိရသည်။

မိဘများသည် မိမိကလေး မည်သည့် အစားအစာများ စား သုံးနေပြီး အလွန်ခြင်းအား ဖြစ်ပေါ် စေသည့် ကယ်လိုရီများ မည် သည့်အစားအစာမှ အများဆုံး လာရောက်နေကြောင်း သိရှိသင့် ပြီး ငယ်ရွယ်သည့်အချိန်တွင် ဂရုမပြုမိသော အကြောင်းအရာများ သည် မိမိကလေးနောင်အချိန်တွင် ရောဂါများအတွက် အုတ်မြစ် ဖြစ်မသွားစေရန် ဂရုပြုသင့်ကြောင်း ပညာရှင်များကလည်း အကြံ ပြုပြောကြားထားသည်။

အိမ်တွင်နေသော မိခင်များ စိတ်ကျရောဂါ ပိုမိုခံစားရနိုင်

**ဝါရှင်တန်၊ မေ - ၂၀**  
အလုပ်လုပ်သော မိခင်များထက် အိမ်တွင်နေသော မိခင်များမှာ ပို၍ စိတ်ကျရောဂါ ခံစားရနိုင် ကြောင်း အမေရိကန်နိုင်ငံတွင် ပြု လုပ်ခဲ့သည့် စစ်တမ်းတစ်ရပ်အရ တွေ့ရှိခဲ့ကြသည်။  
ဂေးလပ် (Gallup) စစ်တမ်း ကောက်ယူရေးအဖွဲ့မှ အရာရှိများ က မိခင်များ၏ စိတ်ကျရောဂါနှင့်

ပတ်သက်၍ ပို၍ ခွဲခြားခြား သိရှိ နိုင်ရန် အလုပ်မရှိသောကြောင့် အလုပ်ရှာနေသော မိခင်များနှင့် အလုပ်မရှာဘဲ အိမ်မှာပင်နေထိုင် သောမိခင်များကို ခွဲခြားလေ့လာ ခဲ့သည်။ သို့သော် ၎င်းမိခင်အုပ်စု နှစ်စုစလုံးမှာ အလုပ်လုပ်သော မိခင်များထက် ဝမ်းနည်းမှု၊ ဒေါသ ထွက်မှုနှင့် စိတ်ကျရောဂါ ပို၍ ခံစားရနိုင်ကြောင်း စစ်တမ်းက

တွေ့ရှိခဲ့သည်။  
အိမ်တွင်ကလေးငယ်များ ရှိ ပြီး အလုပ်မလုပ်သော အမျိုးသမီး များမှာ အလုပ်လုပ်သော အမျိုး သမီးများထက် ဝမ်းနည်းခြင်း၊ ဒေါ သထွက်ခြင်း ပို၍ကြုံတွေ့ရသည် ဟု စစ်တမ်းတွင် ဖြေကြားကြသည်။  
ထို့အပြင် အလုပ်မလုပ်ဘဲ အိမ်တွင် အမြဲနေထိုင်သောမိခင် များမှာ အလုပ်လုပ်နေသောမိခင်

များထက် အကောင်းမြင်ခံစားမှု တွေ့ကြုံရခြင်းနည်းပါးသည်ဟု စစ်တမ်းတွင် ဆိုထားသည်။  
ယခုစစ်တမ်းမှာ အသက် ၁၆ နှစ်နှင့် ၆၄ နှစ်ကြားအမျိုးသမီး ပေါင်း ၆၀,၇၉၉ ဦးအား လေးလ အတွင်း ကောက်ယူ၍ ရရှိသော အချက်အလက်များကို ထုတ်ပြန် ခြင်းဖြစ်သည်။  
—Ref: UPI

ငှက်ဖျားဆေးဝါး သုံးပုံတစ်ပုံမှာ အတုများဖြစ်နေဟုဆို

**လန်ဒန်၊ မေ - ၂၃**  
ကမ္ဘာတစ်ဝန်းတွင် အသုံးပြုနေ သော ငှက်ဖျားရောဂါပျောက်ဆေး သုံးပုံတစ်ပုံမှာ အတုများဖြစ်နေ ကြောင်း သုတေသီများက တွေ့ရှိ ခဲ့သည်။ သုတေသီများက အရှေ့ တောင်အာရှ ခုနှစ်နိုင်ငံမှ ငှက်ဖျား ရောဂါဆေးခုနှစ်မျိုး၏ နမူနာပေါင်း ၁,၅၀၀ ကို ကြည့်ရှုစစ်ဆေးခဲ့ကြ သည်။ အရည်အသွေးမမီသော ဆေးများနှင့် ဆေးဝါးအတုများ ကြောင့် ကုသမှုများ မအောင်မြင် ဘဲ ဆေးယဉ်ပါးသော ပြဿနာပါ ရှိလာကြောင်း သုတေသီများက ပြောသည်။  
အာဖရိကတိုက်ရှိနိုင်ငံပေါင်း



၂၁ နိုင်ငံမှ ရရှိသော အချက် အလက်များအရလည်း အလားတူ ရလဒ်များ ထွက်ပေါ်ခဲ့ကြောင်း လန်းဆက်ဆေးပညာဂျာနယ်တွင်

ဖော်ပြခဲ့သည့် ကူးစက်ရောဂါများ သုတေသနစစ်တမ်း၌ ရေးသား ထားသည်။  
ပကတိအခြေအနေမှာ သု တေသနက တွေ့ရှိခဲ့သော အနေ အထားထက်ပင် ပိုမိုဆိုးရွားဖွယ် ရှိကြောင်း သုတေသီများက ဆက် လက်သတိပေးထားသည်။ ပြဿ နာအများစုကို သတင်းမပို့ခြင်း၊ ဌာနလွဲ၍ သတင်းပို့ခြင်းနှင့် ဆေး ဝါးကုမ္ပဏီများက ဖုံးကွယ်ထား ခြင်းများလည်း ရှိနိုင်ကြောင်း အမေရိကန် ကျန်းမာရေးဌာနမှ သုတေသီများကပြောကြားသည်။  
ငှက်ဖျားရောဂါသည် ကမ္ဘာ ပေါ်တွင် ၁၀၆ နိုင်ငံ၌ ပျံ့နှံ့နေပြီး လူ ပေါင်း ၃ ဒသမ ၃ ဘီလီယံအတွက် အန္တရာယ်ရှိကြောင်း သုတေသန ခေါင်းဆောင် ဝူဗီကာနေယာက ပြောကြားသည်။  
—Ref: BBC

ကိုယ်လက်လှုပ်ရှားမှုဖြင့် သွေးတိုးရောဂါ အန္တရာယ်လျော့ချနိုင်

**ကိုလံဘီယာ၊ မေ - ၂၀**  
မိဘများတွင် သွေးတိုးရောဂါရှိသူ များသည် လေ့ကျင့်ခန်း အသင့်အ တင့်လုပ်ခြင်းအားဖြင့် သွေးတိုး ရောဂါအန္တရာယ်ကို လျော့ချနိုင် ကြောင်း အမေရိကန် သုတေသီ များကပြောကြားသည်။  
အသက် ၂၀ နှင့် ၈၀ ကြား လူပေါင်း ၆,၂၇၈ ဦးအား ပျမ်းမျှ နှစ်ပေါင်း ၄ ဒသမ ၇ နှစ်ကြာ လေ့လာခဲ့ပြီးနောက် ယခုအချက်

အလက်များကို ထုတ်ပြန်ခြင်းဖြစ် ကြောင်း တောင်ကယ်ရိုလိုင်းနား တက္ကသိုလ် လူထုကျန်းမာရေး ကျောင်းမှ ဒေါက်တာဘွဲ့စာတမ်း ရှင်ရောဘင်ဂွတ်က ပြောကြား သည်။  
လေ့လာမှုတွင် ပါဝင်သူ သုံး ပုံတစ်ပုံမှာ မိဘမျိုးရိုး၌ သွေး တိုးရောဂါရှိသူများ ဖြစ်ကြသည်။ စတင်လေ့လာချိန်တွင် အားလုံး မှာ ကျန်းကျန်းမာမာပင် ရှိနေပြီး အသက်အရွယ်အလိုက် လေ့ကျင့်

ခန်း လုပ်ကိုင်နိုင်မှုနှင့် နှလုံးခုန် နှုန်း ၈၅ ရာခိုင်နှုန်း ပုံမှန်ပင်ဖြစ် သည်။ ထို့နောက် ငါးနှစ်ခန့်အ တွင်း လေ့လာမှုတွင် ပါဝင်သူ ၁,၅၄၅ ဦးမှာ သွေးတိုးရောဂါရှိ လာကြသည်။  
သွေးတိုးရောဂါဂျာနယ်တွင် ဖော်ပြထားသော လေ့လာချက် အရ ကိုယ်လက်လှုပ်ရှားမှု လေ့ ကျင့်ခန်း များများလုပ်သူများတွင် သွေးတိုးရောဂါဖြစ်နိုင်ခြေ ၄၂ ရာခိုင်နှုန်းနည်းပါးသွားပြီး အသင့်

အတင့် လေ့ကျင့်ခန်းလုပ်သူများ တွင် ၂၆ ရာခိုင်နှုန်း လျော့ကျသွား ကြောင်း သုတေသီများကရေးသား သည်။  
ထို့အပြင် မိဘများတွင် သွေး တိုးရောဂါရှိသူများသည် ကိုယ် လက်လှုပ်ရှားမှု နည်းပါက မျိုးရိုး တွင် သွေးတိုးရောဂါမရှိသူများနှင့် နှိုင်းယှဉ်လျှင် သွေးတိုးရောဂါဖြစ် နိုင်ခြေ ၇၀ ရာခိုင်နှုန်း မြင့်တက် လာကြောင်း သုတေသီများက ရေး သားသည်။  
—Ref: UPI

ဝန်ထမ်းအလိုရှိသည်

(ပြည်တွင်း၌ ကျပ်ငွေဖြင့်သာခန့်)

- ၁။ လက်ထောက်အင်ဂျင်နီယာ (အမျိုးသား)
    - A.G.T.I (E.P) အောင်မြင်သူ
    - အသက် (၂၅) မှ (၃၀) နှစ်အတွင်း၊ အကျင့်စာရိတ္တကောင်းမွန်၍ ကျန်းမာသန်စွမ်းရမည်။
    - ဆောက်လုပ်ရေးဆိုင်ရာ လုပ်ငန်းအတွေ့အကြုံ အနည်းဆုံး (၃) နှစ်ရှိရမည်။
  - ၂။ ယာဉ်မောင်း
    - အခြေခံပညာအထက်တန်းအဆင့်ရှိရမည်။
    - ယာဉ်မောင်းလိုင်စင်သက်တမ်း အနည်းဆုံး (၅) နှစ်ရှိရမည်။
    - အော်တိုကီယာမောင်းနိုင်သူ၊ မော်ဒယ်အနိမ့်/အမြင့်ကားမျိုးစုံကျွမ်းကျင်စွာ မောင်းနိုင်သူဖြစ်ရမည်။
  - ၃။ လုံခြုံရေး
    - ပညာအရည်အချင်း (၈) တန်းအောင်ရမည်။ စစ်မှုထမ်းဟောင်းများလည်း လျှောက်ထားနိုင်ပါသည်။
    - အသက် (၂၅) မှ (၄၅) နှစ်အတွင်း အကျင့်စာရိတ္တကောင်းမွန်၍ ကျန်းမာသန်စွမ်းရမည်။
    - လုံခြုံရေး အတွေ့အကြုံအနည်းဆုံး (၁) နှစ်ရှိ၍ နေ့/ည တာဝန်ထမ်းဆောင်နိုင်သူဖြစ်ရမည်။
- လိုအပ်သော စာရွက်စာတမ်း၊ လိုင်စင်ဓာတ်ပုံ (၁) ပုံနှင့်အတူ ဓနသီဟကုမ္ပဏီလီမိတက်၊ အမှတ် (၇၉၀)၊ အခန်း အမှတ် (၂၀၁)၊ (ဒုတိယထပ်) ဓနသီဟစင်တာ၊ ဗိုလ်ချုပ်လမ်းနှင့် ဝါးတန်းလမ်းထောင့်၊ လမ်းမတော်မြို့နယ်၊ ရန်ကုန်မြို့၊ သို့ (၁) ပတ်အတွင်း လူကိုယ်တိုင်လာရောက်လျှောက်ထားနိုင်ပါသည်။

မွန်မြတ်ဆေးခန်း

မိသားစုဘဝ၊ ကျန်းမာယုခ၊ မွန်မြတ်ဆေးခန်း၊ အမှန်ယုံကြည်ရ

**ဆေးခန်းသုံး တိုင်းရင်းဆေးများသာ**

**လိပ်ခေါင်းရောဂါကုသခြင်း**

- ဆေးကုသချိန်(၁၅) မိနစ်သာကြာပြီး နာကျင်မှုမရှိပါ။
- ဆေးရုံတက်ရန်နှင့် ခွဲစိတ်ရန်မလိုသည့် နောက်ဆုံးပေါ်ဆေးကို အသုံးပြုကုသမှုဖြစ်ပါသည်။

**သွေးတိုးနှင့်ဆက်နွယ်သောနှလုံးရောဂါ၊ သွေးထဲအဆီများသူများ ကုသခြင်း**

- (၁) ရက်တစ်ကြိမ်သောက်သုံးခြင်းဖြင့် သွေးဖိအားကို (၂၄) နာရီတည်ငြိမ်အောင် ထိန်းထားပေးနိုင်သည်။
- (၇) ရက်သောက်သုံးပါက ခေါင်းမူး၊ ခေါင်းကိုက်ခြင်း၊ နားအူခြင်း၊ နားလေထွက်ခြင်း၊ မူးမော်ခြင်း၊ စိတ်ဆိုး လွယ်ခြင်း စသည့်ရောဂါလက္ခဏာများကို ဖယ်ရှားပေးသည်။
- (၆) လသောက်သုံးပါက နှလုံးနှင့်ဦးနှောက်သွေးကြောရောဂါ ပြဿနာများကို ဖြေရှင်းတားဆီးကာကွယ် ပေးပါသည်။ 30% Discount

**ဆီးချို၊ သွေးချိုရောဂါကုသခြင်း**

- တစ်ကြိမ်လျှင် (တစ်လုံးမှ သုံးလုံး) တစ်နေ့တစ်ကြိမ်မှ နှစ်ကြိမ်သာသောက်သုံးရန်လိုအပ်ပြီး၊ အစားအ သောက်အထူးရှောင်ရန်မလို၊ ပုံမှန်စားသောက်နိုင်ပါသည်။
- ဝေဒနာရှင်များသည် အခြေခံအားဖြင့် ဆေးကို (၆) လခန့်သောက်ပြီး လိုအပ်လျှင် အနိမ့်ဆုံးပမာဏကို သာသောက်၍ ဆီးချို၊ သွေးချိုနှင့် နောက်ဆက်တွဲရောဂါများကိုကာကွယ်နိုင်ပါသည်။

( ဆေးခန်းဖွင့်ချိန် နံနက် ၁၀ နာရီမှ ညနေ ၄ နာရီအထိ )

လိပ်စာ-အမှတ်(၅၅)၊ ဘုန်းကြီးလမ်း(အလယ်)၊ လမ်းမတော်မြို့နယ် ၊ ရန်ကုန်မြို့၊ ဖုန်း-၀၁ ၂၅၅၅၂၊ ၀၉ ၇၃၁ ၇၁၀၃၃ အမှတ်-၁၈၇(A)၊ အောက်လမ်းမကြီး၊ ရွှေတောင်ရပ်၊ မော်လမြိုင်။ ဖုန်း-၀၉ ၄၀၁ ၅၅၅၉၄၅

## မန္တလေးတွင် ယာဉ်ငယ်ဖြင့် ငြင်းဆူပွဲ ယာဉ်လိုင်းသစ်များ ထွက်ပေါ်

ညီညီဇော်

**မန္တလေး၊ မေ-၂၄**  
မန္တလေးမြို့တွင် ယာဉ်ငယ်များ ဖြင့် ငြင်းဆူပွဲ ယာဉ်လိုင်းအသစ်များ ထွက်ပေါ်လာကြောင်း သတင်းရရှိသည်။

ဇီးအုပ်ရွာ၊ ရတနာပုံမြို့သစ်၊ ဘုရားကြီး၊ ဈေးချို၊ ဘူတာကြီး၊ ဆေးရုံကြီး၊ ရုံးပေါင်းစုံ၊ ယာဉ်ပျံရပ်၊ အောင်ပင်လယ်ကန်ရိုး၊ ခရီးစဉ်များကို ခိုင်နာ၊ ဟိုင်းလပ်၊ လိုက်ထရပ် ယာဉ်ငယ်များဖြင့် ငြင်းဆူပွဲ ယာဉ်လိုင်းများ ထွက်ပေါ်လာကြောင်း သတင်းရရှိသည်။

အဆိုပါ ယာဉ်လိုင်းသည် ယကက(၁၂) ယာဉ်ငယ်လိုင်းအဖြစ်ပေါ်ထွက်လာမည်ဖြစ်ပြီး အသင်းဝင်ရောက်ငွေပေးဆွဲလိုသော ယာဉ်ပိုင်ရှင်များလည်း ဆက်သွယ်နိုင်ကြောင်း အဆိုပါသတင်းထုတ်ပြန်ချက်တွင် ဖော်ပြပါရှိသည်။



ယာဉ်လိုင်းငယ်အသစ်ဖြင့် ယာဉ်လိုင်းပိုင်ဆိုင်မှု အသေးစိတ် မေးမြန်းရန် ယကက (မြို့တွင်း) ဌာနသို့ သွားရောက်တွေ့ဆုံရာ တွင် အဆိုပါဌာနမှ တာဝန်ရှိပုဂ္ဂိုလ်က မီဒီယာသို့ ဖြေကြားရန် ငြင်းဆန်သည်။

အလားတူ မန္တလေးမြို့မှ ပြင်ဦးလွင်မြို့သို့ ပထမဆုံး Super Custom ကားများဖြင့် စတင် ငြင်းဆူနေပြီဖြစ်သည်။  
ချယ်ရီမြေဟု အမည်ရသည့် အဆိုပါ ယာဉ်လိုင်းသည် နေ့စဉ် အသွားအပြန် ငြင်းဆူနေပြီဖြစ်ပြီး

တစ်ဦးလျှင် ၅,၀၀၀ ကျပ်နှုန်းဖြစ်သည်။ တစ်စီးလျှင် ခရီးသည် ခြောက်ဦးသာ လက်ခံမည်ဖြစ်ပြီး မိုးကုတ်နှင့် မိတ္ထီလာမြို့များသို့ လည်း Super Custom ကားများဖြင့် ဇွန်လကုန်ပိုင်းတွင် ငြင်းဆူသွားမည်ဟု သတင်းရရှိသည်။

## နေပြည်တော်ဒေသ အချို့တွင်လည်း ရေအခက်အခဲကြုံ

ထူးသန့်

**နေပြည်တော်၊ မေ-၂၅**

ရာသီဥတု ပူပြင်းကာ မိုးရွာသွန်းမှု နောက်ကျနေသောကြောင့် နေပြည်တော်ရှိဒေသအချို့တွင်လည်း အခြားဒေသများကဲ့သို့ သောက်ရေ သုံးရေအခက်အခဲနှင့် ကြုံတွေ့နေကြောင်း ဒေသခံပြည်သူများက ပြောသည်။

အထူးသဖြင့် မြို့ပေါ်ရပ်ကွက်များတွင် ကြုံတွေ့နေရခြင်းဖြစ်ပြီး နေပြည်တော်တပ်ကုန်း၊ ပျဉ်းမနားနှင့် လယ်ဝေးမြို့များရှိ ရေတွင်းအချို့၌ ရေခန်းသွား၍ သောက်သုံးရေကို စီးပွားဖြစ်တူးဖော်ထားသော အဝီစိတွင်းများမှ ဝယ်ယူသုံးစွဲနေရကြောင်း အဆိုပါ ဒေသခံများက ပြောသည်။ နေပြည်တော်ပျဉ်းမနားမြို့ရှိ ပုဂ္ဂလိက ဝန်ထမ်းတစ်ဦး ဖြစ်သူက အောင်နိုင်ဦးက “ကျွန်တော်တို့ရုံးမှာ ရေမောင်းတင်လို့ မရတော့လို့ ဝယ်ယူသုံးစွဲရတာကြာပြီ။ ရေဖိုးတစ်နေ့ ၃၀၀၀ ကျပ်လောက် သုံးစွဲနေရတယ်” ဟု ပြောကြားသည်။ ယမန်နှစ်က မူမိုးမပြတ်ရွာသွန်းခဲ့သောကြောင့် ယခုကဲ့သို့ ဝယ်ယူသုံးစွဲရခြင်း မရှိကြောင်းလည်း ၎င်းက ပြောသည်။ မြို့ပေါ်ရပ်ကွက်နေ အခြားအိမ်ရှင်မတစ်ဦးဖြစ်သူ ဒေါ်မိုးမိုးကလည်း “ကျွန်မတို့လည်း ရေတွင်းက ရေခန်းတော့ ဝယ်သုံးနေရတယ်။ တစ်နေ့ ၃,၀၀၀ ကျပ်လောက်တော့ ကုန်တယ်” ဟု ပြောသည်။

နေပြည်တော်တပ်ကုန်းမြို့မှ ဦးထွန်းကြိုင်ကလည်း “တပ်ကုန်းက ပိုဆိုးတာပေါ့။ ရေတွင်းတွေ ရေခန်းလို့ ဝယ်သုံးနေရတာကြာပြီ။ မိုးမြန်မြန်ရွာပြီး အောက်ရေတက်လာပါစေလို့ ဆုတောင်းနေရတယ်” ဟု ဆိုသည်။ နေပြည်တော်လယ်ဝေးမြို့တွင်လည်း ယခုအခြေအနေမျိုး ကြုံနေရသည့်အတွက် ရေတွန်းလှည်းသမားများ လုပ်ငန်းတွင် ကျယ်လျက်ရှိကြောင်း မြို့ခံတစ်ဦးက ပြောသည်။

နေပြည်တော်ပျဉ်းမနားမြို့တွင် ဂျပန်နိုင်ငံ ကူဘိုတာကုမ္ပဏီက ၁၉၈၉ ခုနှစ်၌ လှူဒါန်းခဲ့သော အဝီစိတွင်း ၁၂ တွင်းအနက် စည်ပင်က ပြုပြင်ကာ တွင်းခုနစ်တွင်းမှ ရေပေးစေလျက်ရှိကြောင်း၊ သို့သော်လည်း လူဦးရေထူထပ်လာ၍ ပြည်သူအချို့မှာ ပုဂ္ဂလိကတွင်းများမှ သာ ဝယ်ယူသုံးစွဲနေရကြောင်း ယခင်နှစ်ပေါင်းများစွာကတည်းက တူးခဲ့သော ကိုယ်ပိုင်ရေတွင်းများမှာ ရေသယ်ဇာတများ လျော့နည်းသွားသည့်အတွက် ယခုကဲ့သို့ နေရာသီ (ယမန်နှစ်မှလွဲ၍) တွင် ရေခန်းခြောက်မှုများဖြစ်ပေါ်လာကြောင်းလည်း သိရသည်။

## မုံရွာ-ယာကြီးကားလမ်းဘေးတောင်သူများ လယ်ယာမြေဥပဒေသစ်အရ လယ်ယာမြေပိုင်ဆိုင်ခွင့် လျှောက်ထား

ရန်နိုင်ကျော်

**မုံရွာ၊ မေ-၂၁**  
မုံရွာခရိုင် ကနီမြို့နယ် သမင်ခြံကျေးရွာအုပ်စုအတွင်း မုံရွာ-ယာကြီးကားလမ်းမကြီး ဘေးဝဲယာကျေးရွာများတွင် မြေလွတ်မြေရိုင်းများအား ဖော်ထုတ်လုပ်ကိုင် ခဲ့သည့် တောင်သူများ၏ လယ်ယာမြေများအား ကုမ္ပဏီများမှကြက်ဆူပင်စိုက်ပျိုးရေး စီမံကိန်းလုပ်ကိုင် ခဲ့သည့်အတွက် ကနီမြို့နယ်လယ်ယာမြေ လုပ်ကိုင်ခဲ့သော တောင်သူများက လယ်ယာမြေ ပိုင်ဆိုင်ခွင့် ရရှိရေးအတွက် သက်ဆိုင်ရာ မြေစာရင်းဦးစီးဌာနသို့ မေလဆန်းမှစ၍ လျှောက်ထားခဲ့ကြောင်း သိရှိရသည်။

“မုံရွာ-ယာကြီးကားလမ်းက မိုင်တိုင်အမှတ် ၃၂ မိုင်က ပေါက် အင်းတောင်ကျေးရွာက တောင်သူ ၁၀၂ ဦးက လယ်ယာမြေပိုင်ဆိုင်ခွင့် (တောင်သူဦးပိုင်အမည်ပေါက်) လျှောက်ထားပြီးပြီ။ နောက်ထပ် မိုင်တိုင်အမှတ် ၂၉ သည့် တောင်သူများ၏ လယ်ယာမြေများအား ကုမ္ပဏီများမှကြက်ဆူပင်စိုက်ပျိုးရေး စီမံကိန်းလုပ်ကိုင် ခဲ့သည့်အတွက် ကနီမြို့နယ်လယ်ယာမြေ လုပ်ကိုင်ခဲ့သော တောင်သူများက လယ်ယာမြေ ပိုင်ဆိုင်ခွင့် ရရှိရေးအတွက် သက်ဆိုင်ရာ မြေစာရင်းဦးစီးဌာနသို့ မေလဆန်းမှစ၍ လျှောက်ထားခဲ့ကြောင်း သိရှိရသည်။

အဘတို့၁၉၉၇ ခုနှစ် လောက်က တည်းက မုံရွာ-ယာကြီး လမ်းစဖောက်တဲ့ အချိန်မှာ တောထဲ တောင်ထဲမှာ သဘာဝတောကြီးကို ရှင်းလင်းပြီး လယ်ယာမြေ ဖော်ထားတာ စိန်တစ်လုံးသရက် စိုက်ပျိုးတဲ့ အထိ ကုမ္ပဏီတွေကို သီးစားချပြီး လုပ်ကိုင်နေရတဲ့ အတွက် သမ္မတသစ်လက်ထက်မှာ မြေယာဥပဒေသစ်အရ တောင်သူတွေ ဦးပိုင်အမည်ပေါက် လျှောက်ထားတာဖြစ်ပါတယ်” ဟု ကနီမြို့နယ် သမင်ခြံကျေးရွာအုပ်စု ပေါက် အင်းတောင်ကျေးရွာ ဒေသခံ အသက် ၆၇ နှစ်အရွယ် တောင်သူကြီးတစ်ဦးက ပြောသည်။  
“ကုမ္ပဏီပိုင်ရှင်သူဌေးကြီးတွေ

ချမ်းသာသထက် ချမ်းသာအောင် အခြေခံစားရမယ့် သောက်ရမယ့် တောင်သူတွေရဲ့ ချွေးနှစ်စာကို လူစားတာလည်း ခံခဲ့ရတယ်။ အခုအစိုးရသစ် လက်ထက်မှာ လယ်ယာမြေတာကွယ်ပေးမယ့် တောင်သူတွေရဲ့ အကျိုးစီးပွားကို စောင့်ရှောက်မယ့် ဥပဒေကို မျှော်လင့်နေတာ ရုပ်လုံးပေါ်လာပြီလို့ ပြောရတော့မယ်” ဟု လယ်ယာမြေဥပဒေသစ်အရ တောင်သူဦးပိုင်စာရင်း လျှောက်ထားသော မုံရွာ-ယာကြီးကားလမ်း မိုင်တိုင်အမှတ် ၃၂ မှ ဒေသခံတောင်သူတစ်ဦးက ပြောသည်။  
မုံရွာ-ယာကြီးကားလမ်းမကြီး ဘေးရှိ မိုင်တိုင်အမှတ် ၂၄ မှ ၃၅

မိုင်အတွင်း ကနီမြို့နယ် သမင်ခြံကျေးရွာအုပ်စုတွင် လမ်းဘေးဝဲယာတွင် တစ်စုများဖြင့် ဖွဲ့စည်းထားသော ခတ္တာအေးကျေးရွာ၊ ရွှေပြည်သာကျေးရွာ၊ ပေါက်အင်းတောင်ကျေးရွာ၊ အင်တိုင်းကျေးရွာ၊ အင်းရွာသစ်ကျေးရွာ စသည့် ကျေးရွာများ တည်ရှိပြီး တောင်သူများ ခုတ်ထွင်ရှင်းလင်းထားသော လယ်ယာမြေများအား ၂၀၀၆ ခုနှစ်မှစ၍ ဌာနဆိုင်ရာ အဖွဲ့အစည်းများနှင့် ကုမ္ပဏီများ စုပေါင်း

၍ ခြံစည်းရိုးကြက် ဆူစိုက်ခင်း စီမံကိန်းနယ်မြေအဖြစ် ဆောင်ရွက်ခဲ့ကြောင်း သိရှိရသည်။ အဆိုပါ ကျေးရွာများသို့ ၁၉၉၇ ခုနှစ် ခန့်မှစ၍ ကနီမြို့နယ်၊ အရာတော်မြို့နယ်၊ ယင်းမာပင်မြို့နယ်၊ မုံရွာမြို့နယ်တို့မှ တောင်သူများ ပြောင်းရွှေ့၍ လယ်ယာမြေ လုပ်ကိုင်စားသောက်ခြင်း၊ ထင်း၊ မီးသွေးရောင်းဝယ်ရေးလုပ်ငန်းများ လုပ်ကိုင်စားသောက်လျက်ရှိကြောင်း သိရှိရသည်။

**SUPER COFFEEMIX**  
close to you...

Hot Line : 09 5178737, Help desk Ph - 01 2399000

## မုံရွာမြို့တွင် လျှပ်စစ်မီးအပြည့်အဝသုံးစွဲခွင့်ရရှိရေးအတွက် ဒေသခံများစုပေါင်းတောင်းဆို

ရန်နိုင်ကျော်

မုံရွာ၊ မေ-၂၁

မုံရွာမြို့တွင် ယခုနှစ် နွေရာသီ၌ လျှပ်စစ်ဓာတ်အားခွဲတမ်းစနစ်ဖြင့် အလှည့်ကျ သုံးစွဲခွင့် ရရှိခဲ့သော်လည်း တစ်ရက်လျှင် အလှည့်ကျ သုံးစွဲခွင့်ရရှိသော ခြောက်နာရီအား လျှပ်စစ်ဓာတ်အား အပြည့်အဝ သုံးစွဲခွင့်မရရှိခဲ့သဖြင့် မုံရွာမြို့ဒေသခံများ စုပေါင်းတောင်းဆိုခြင်းကို မေလ ၂၁ ရက် ည ၇ နာရီခွဲအချိန်တွင် စစ်ကိုင်းတိုင်းဒေသကြီး လျှပ်စစ်အင်ဂျင်နီယာရုံးရှေ့တွင် လူ ၃၀ ခန့် စုပေါင်းတောင်းဆိုခဲ့ကြသည်။

ရရှိသည်။

“လျှပ်စစ်ဓာတ်အား အပြည့်အဝ သုံးစွဲခွင့် ရရှိရေးအတွက် တောင်းဆိုပွဲကို မေလ ၂၁ ရက် ည ၇ နာရီခွဲအချိန်တွင် မုံရွာမြို့၊ ရုံးကြီးရပ်ကွက်၊ ရုံးကြီးလမ်း၊ စစ်ကိုင်းတိုင်းဒေသကြီး လျှပ်စစ်အင်ဂျင်နီယာရုံးရှေ့တွင် လူ ၃၀ ခန့် စုပေါင်းတောင်းဆိုခဲ့ကြသည်။ မုံရွာမြို့ ဇေယျာရွှေမြေ အားကစားကွင်းမြောက်ဘက်၊ စစ်ကိုင်းတိုင်းဒေသကြီးလျှပ်စစ်အင်ဂျင်နီယာရုံးရှေ့ စုပေါင်းတောင်းဆိုသောလူအုပ်ကြီးသည်စုပေါင်းတန်း

စီ လမ်းလျှောက်ခဲ့ရာ ရုံးကြီးလမ်းမှ ဗိုလ်ချုပ်လမ်းမကြီးတစ်လျှောက်အား ကစားကွင်းရှေ့၊ မြို့တော်ခန်းမ၊ ဗိုလ်ချုပ်မြင်းစီး ကြေးရုပ်၊ နာရီစင်အထိ၊ ရုံးကြီးလမ်း အတိုင်း နာရီစင်မှ ရွှေစည်းခုံစေတီတော်၊ မြစန္ဒာရှပ်ရှင်ရုံ၊ တိုင်းဒေသကြီးအစိုးရရုံး၊ စစ်ကိုင်းတိုင်းဒေသကြီး လျှပ်စစ်အင်ဂျင်နီယာရုံးသို့ စီတန်းလှည့်လည်ခဲ့ရာ လျှပ်စစ်ဓာတ်အား အပြည့်အဝရရှိရေး ဆန္ဒပြတောင်းဆိုသူ လူအင်အား ၅၀၀ ကျော်ရှိကြောင်း သိရှိရသည်။ ည ၉ နာရီခွဲအချိန်တွင်

စစ်ကိုင်းတိုင်းဒေသကြီး လျှပ်စစ်အင်ဂျင်နီယာရုံးရှေ့တွင် မိနစ် ၃၀ ခန့်ကြာ ငြိမ်သက်စွာ ဆန္ဒပြခြင်း၊ တောင်းဆိုချက်များ တောင်းဆိုခြင်း၊ နိုင်ငံတော်သီချင်းသီဆို၍ ဆန္ဒပြတောင်းဆိုပွဲအား ရုပ်သိမ်းခဲ့ကြောင်း သိရသည်။ တိုင်းဒေသကြီးအစိုးရရုံးမှ ဆန္ဒပြတောင်းဆိုသူ ၃၀၀ ကျော်သည် ရုံးကြီးလမ်းမှ ဗိုလ်ချုပ်လမ်းအတိုင်း ပြန်လည်ထွက်ခွာခဲ့ရာ တမာတန်းလမ်းဆုံမှ ဗိုလ်ချုပ်မြင်းစီးကြေးရုပ်အထိ လမ်းတစ်လျှောက်တွင် “ပြည်သူတွေအတွက် လျှပ်စစ်မီး

တောင်းဆိုတာပါ။ မုံရွာမြို့ကြီး မီးမလာလို့ပါ” စသည့် ကြွေးကြော်သံများဖြင့် စီတန်းလှည့်လည်ကာ ဆန္ဒပြတောင်းဆိုခြင်း အခမ်းအနား ရုပ်သိမ်းခဲ့ကြောင်း သိရှိရသည်။ မုံရွာမြို့တွင် လျှပ်စစ်မီးအပြည့်အဝ သုံးစွဲခွင့်ရရှိရေး တောင်းဆိုသူများ ဒုတိယနေ့အဖြစ် မေလ ၂၈ ရက် ည ၈ နာရီအချိန်ခန့်တွင် ကျင်းပခဲ့ရာ မုံရွာမြို့လျှပ်စစ်ဓာတ်အား ဖြန့်ဖြူးရေးဌာန (တိုင်းအင်ဂျင်နီယာရုံး) ရှေ့တွင် စီတန်းလှည့်လည် ဆန္ဒပြတောင်းဆိုသူ ၂၀၀ ခန့်ဖြင့် စတင် ထွက်ခွာကြောင်း သိရသည်။ ရုံးကြီးလမ်းတိုင်းအင်ဂျင်နီယာရုံးရှေ့မှ ဗိုလ်

ချုပ်လမ်းအတိုင်း ဆိုင်းတန်းလမ်း၊ ဆိုင်းတန်းလမ်းမှ တရုတ်တန်းလမ်း၊ တရုတ်တန်းလမ်းအတိုင်း ဘုရားကြီးလမ်း၊ ဘုရားကြီးလမ်းမှ ရုံးကြီးလမ်း၊ ရုံးကြီးလမ်းမှ ဘူတာလမ်းအတိုင်း ဗိုလ်ချုပ်ကြေးရုပ်၊ ဗိုလ်ချုပ်ကြေးရုပ်မှ သာစည်လမ်းအတိုင်း ပြည်ထောင်စုလမ်း၊ ပြည်ထောင်စုလမ်းမှ ဒေါ်နန္ဒာရေစင်ကြီးလမ်း (လယ်တီလမ်း)၊ လယ်တီလမ်းအတိုင်း ရုံးကြီးလမ်း (မုံရွာမြို့လျှပ်စစ်ဓာတ်အားဖြန့်ဖြူးရေးဌာန) တိုင်းအင်ဂျင်နီယာရုံးရှေ့တွင် ဆန္ဒပြတောင်းဆိုမှုကို ည ၁၀ နာရီ ၁၅ မိနစ် အချိန်တွင် ရပ်နားခဲ့ကြောင်း သိရသည်။

စစ်မှန်တဲ့ အသားအရေထိန်းသိမ်းမှုစနစ်အတွက်

Smooth, Simple & Pure

# Céleteque™

The True Skin Formula

(ဆယ်လီတက်)

Céleteque (ဆယ်လီတက်) ဟာ ပြစ်ပျက်မှု မထင်တဲ့ အသားအရေကို ပိုင်ဆိုင်နိုင်ဖို့ အထူးစီမံထုတ်လုပ်ထားတဲ့ True Skin Formula တစ်ခုပဲဖြစ်ပါတယ်။ လေထုထဲက ရေဓာတ်ကို စုပ်ယူနိုင်ပြီး ၎င်းတွင်ရှိသော ရေဓာတ်ဖြင့် ပေါင်းစပ်ကာ ရေဓာတ်ခမ်းခြောက်မှုကို အကာအကွယ်ပေးနိုင်တဲ့ Natural Moisturising Factor (NMF) ပေါင်းစပ်ပါဝင်သော Céleteque (ဆယ်လီတက်) ဟာ အသားအရေရှိ သဘာဝရေဓာတ်ပမာဏကို ထိန်းညှိပေးလို အသုံးပြုပြီးတဲ့အခါတိုင်းမှာ နူးညံ့ချောမွေ့တဲ့ မျက်နှာလေးကို ပိုင်ဆိုင်နိုင်မှာဖြစ်ပါတယ်။

Céleteque (ဆယ်လီတက်) ကို FACIAL WASH, TONER (alcohol-free and oil control) နဲ့ FACIAL MOISTURIZER ဆိုပြီး (၃)မျိုးရရှိနိုင်ပါသည်။

### မန္တလေးမြို့တော်တွင် ရေဆိုးများ စနစ်တကျစွန့်ပစ်ရန် တိုက်တွန်း

စိုင်းသာအောင်

မန္တလေး၊ မေ-၂၂

မန္တလေးမြို့ပြည်ကြီးတံခွန်မြို့နယ်ရှိ စက်ရုံ၊ အလုပ်ရုံများ၊ အထူးသဖြင့် အရက်ချက်စက်ရုံသကြားစက်ရုံများမှ စွန့်ထုတ်သော စွန့်ပစ်ရေဆိုးများ စွန့်ထုတ်စနစ်ကို ယာယီဖြေရှင်းသည့် နည်းဖြင့် အသုံးပြုခြင်းကို လျှော့ချ၍ ခေတ်မီသန့်စင်သည့် နည်းစနစ်ဖြင့် စွန့်ပစ်မှုသာလျှင် ရေအရင်းအမြစ် ထိန်းသိမ်းနိုင်ပြီး ရေနေသတ္တဝါများကို ထိန်းသိမ်းကာ ကွယ်နိုင်မည်ဖြစ်ကြောင်း မန္တလေးတိုင်းဒေသကြီး သဘာဝပတ်ဝန်းကျင်ထိန်းသိမ်းရေးအဖွဲ့မှ တာဝန်ရှိသူတစ်ဦးက ဆိုသည်။

ဓာတ်နှင့် ဓာတ်ပစ္စည်း ၁၄ မျိုးအား နေပြည်တော်ရှိ ရေဆင်းစိုက်ပျိုးရေးသုတေသနဌာနတွင် နမူနာပေးပို့ စစ်ဆေးနိုင်ကြောင်း ရှင်းလင်းပြောကြားသည်။

အမရပူရမြို့ တောင်သမန်အင်းမှ ဈေးသည်တစ်ဦးက လွန်ခဲ့သော ၁၀ နှစ်ခန့်က စက်မှုဇုန်ရှိ အရက်ချက်စက်ရုံများ၊ သကြားစက်ရုံများက စွန့်ပစ်ရေများ တောင်သမန်အင်းအတွင်း စီးဝင်သဖြင့် အင်းအတွင်းရှိ ငါးများ သေဆုံးခဲ့ကြောင်း၊ ၎င်းဖြစ်စဉ်ကြောင့် ရေဆိုးများ ချောင်းအတွင်း စွန့်ပစ်ခြင်းကို မြို့တော်စည်ပင်မှုကန်သတ်တားမြစ်ခဲ့ကြောင်း ပြောသည်။

မန္တလေးတိုင်းဒေသကြီး စည်ပင်သာယာရေးဝန်ကြီးဌာနဝန်ကြီး မြို့တော်ဝန် ဦးအောင်မောင်ကလည်း မန္တလေးစက်မှုဇုန်ရှိ စက်မှုလုပ်ငန်းရှင်များအနေဖြင့် မိမိတို့ ကိုယ်ကျိုးစီးပွားများအတွက် စက်ရုံမှ စွန့်ပစ်ရေများကို မေလ ၁၆ ရက်က ကျင်းပပြုလုပ်သော မန္တလေးစက်မှုဇုန်ရှိ စက်မှုလုပ်ငန်းရှင်များ တွေ့ဆုံပွဲတွင် ပြောကြားသွားခဲ့ကြောင်း သိရသည်။

အလားတူ ကျောက်ဆည်မြို့နယ်နှင့် မတ္တရာမြို့နယ်တို့မှ ဒေသခံလယ်သမားများက “စပါးအထွက်တိုးဖို့အတွက် တောင်သူတွေက ဓာတ်မြေဩဇာနဲ့ပိုးသတ်ဆေးတွေကို ၁၉၉၀ ပြည့်နှောက်ပိုင်းမှာ ပိုသုံးလာကြတယ်။ အဲဒါတွေ သုံးစွဲမှုများလာလို့ ဒေသခံမျိုးစိတ်ငါးများဖြစ်တဲ့ ငါးခူး၊ ငါးရံ၊ ငါးခုံးမ၊ ငါးသလဲထိုး၊ ငါးကျည်း၊ ငါးပတ်တို့ မျိုးတုံးပျောက်ကွယ်သွားကြပြီး အခုအခါ မွေးမြူရေးငါးများကိုသာ ဝယ်စားနေရတယ်” ဟုလည်း ပြောသည်။

ထို့အပြင် မန္တလေးမြို့ သဘာဝပတ်ဝန်းကျင် ထိန်းသိမ်းမြတ်နိုးရေးအဖွဲ့မှ သတင်းစာ ဆရာတစ်ဦးက မြို့ပြဖွံ့ဖြိုးတိုးတက်ဖို့နှင့် အတူ စက်ရုံများ ပိုမိုများပြားလာသလို စိုက်ခင်းများတွင် ဓာတုဗေဒဆေးများ ပိုမိုသုံးစွဲလာသဖြင့် ချောင်းများ၊ မြောင်းများအတွင်းသို့ စီးဝင်ပြီး ပတ်ဝန်းကျင်ရှိ ရေများ ညစ်ညမ်းမှု ပိုမိုတိုးပွားလျက်ရှိကြောင်း၊ အဆိုပါ ရေများ သောက်သုံးခြင်းကြောင့် ကျန်းမာရေးထိခိုက်နိုင်ခြင်း၊ ဒေသခံ ငါးမျိုးစိတ်များ သေကျေပျောက်ကွယ် ဖြစ်နေခြင်းတို့ကြောင့် ပတ်ဝန်းကျင်ရှိ ရေများအား သံသယရှိပါက ရေတွင်ပါဝင်သည့် ချဉ်ငန်

မန္တလေးစက်မှုဇုန်(၁)နေပြည်သူတစ်ဦးက လွန်ခဲ့သော တစ်နှစ်ခွဲခန့်က သစ်အချောထည်ကြိတ်စက်ရုံမှ စွန့်ပစ်ရေဆိုး ကန်သို့ ရေဆိုးစွန့်လွှတ်သည့် ပုံကို၊ ကနောင်မင်းသားကြီးလမ်းနှင့် စက်မှုပန်းခြံလမ်းတွင် ပိုက်ပေါက်ခဲ့ပြီး စွန့်ပစ်ရေများ ပတ်ဝန်းကျင်သို့ ပျံ့နှံ့ခဲ့ရာ အဆိုပါစွန့်ပစ်ရေနှင့် ထိမိသော သစ်ပင်များအားလုံး သေခဲ့သည်ကို တွေ့ရှိရကြောင်း၊ ထို့ကြောင့် စက်ရုံ၊ အလုပ်ရုံများ အရက်ချက်စက်ရုံ၊ သကြားစက်ရုံများသည် မိမိတို့စွန့်ပစ်ရေများကို စနစ်တကျ စွန့်ပစ်သင့်ကြောင်း 7Day News သို့ပြောသည်။

# အင်းလေလံဈေး ပြီးခဲ့သည့်နှစ်ထက် အသစ်ထပ်ရကျော်ရသည့်အင်းတစ်ခု ပေါ်ထွက်

**သန်းဌေး ရန်ကုန်၊ မေ - ၂၃**

ယခုနှစ်အင်းလေလံပွဲတွင် ဈေးပြိုင်ပေးကြရာမှ ယခင်နှစ်လေလံဈေးနှုန်းထက် အသစ်ထပ်ရကျော်မြင့်တက်သည့် အင်းတစ်ခုပေါ်ထွက်လာကြောင်း ကချင်ပြည်နယ်ငါးလုပ်ငန်းဦးစီးရုံး တာဝန်ရှိသူတစ်ဦးက 7Day Nws သို့ ပြောသည်။

“ခေါင်ဖူးအင်းကို မနှစ်က ကျပ်တစ်သိန်းရှစ်သောင်းကနေ ဒီနှစ် ကျပ်တစ်ရာနှစ်သိန်းငါးသောင်းနဲ့ ဦးမြင့်သိန်းက လေလံအောင်သွားပါတယ်” ဟု ၎င်းက ပြောသည်။

အဆိုပါ အင်းသည် ကချင်ပြည်နယ်၊ ဝိုင်းမော်မြို့နယ်၊ တာလောကြီးအပိုင်ရှိခေါင်ဖူးမြစ်ကျိုးအင်းဖြစ်သည်။ အဆိုပါအင်းအား ယခုနှစ်က ကချင်ပြည်နယ် ငါးလုပ်ငန်းအဖွဲ့ချုပ်မှ ကျပ်တစ်သိန်းရှစ်သောင်းဖြင့် လေလံအောင်ကာ စုပေါင်းလုပ်ဆောင်ခဲ့ကြသည်။ ယခုနှစ်တွင်မူ တစ်ဦးချင်းစီသာ လုပ်ကိုင်လို၍ ဈေးပြိုင်ပေးကြရာမှ အဖွဲ့ချုပ်ဒုတိယအတွင်းရေးမှူး ဦးမြင့်သိန်းက တစ်ရာနှစ်သိန်းငါးသောင်းကျပ်ဖြင့် လေလံအောင်သွားခြင်းဖြစ်သည်။ အလားတူပန်းမော်မြို့နယ် အတွင်းရှိ ကျပ်တစ်သိန်းဆယ်ဂဏန်း

တန် အင်းများမှာလည်း ကျပ်သိန်းလေးဆယ်၊ သိန်းငါးဆယ်အထိ လေလံဈေးများမြင့်တက်ခဲ့ကြောင်း ကချင်ပြည်နယ် ငါးလုပ်ငန်းအဖွဲ့ချုပ်မှ တာဝန်ရှိသူတစ်ဦးက ပြောသည်။ “ဗန်းမော်ကအင်းတွေရော တနိုင်းက အင်းတွေရော မတန်တဆဈေးနဲ့ဖြစ်ကုန်တာ အချင်းချင်း အပြိုင်လုပ်ကြတာကိုး၊ ဒီနှစ်လေလံပေါက်ဈေးက နောင်နှစ်ကြမ်းခင်းဈေးဖြစ်တော့ ကြေးကုန်နေပြီ။ ဒီအတိုင်းဆို အင်းဆွဲမယ့် လူမရှိရင် ပစ်ထားရတော့မှာ။ ဒါဆို အင်းကောတွေဖြစ်ကုန်တော့မှာပဲ” ဟုမိုးကောင်းမြို့မှ ရေလုပ်ငန်း

ရှင်တစ်ဦးကပြောသည်။ ကချင်ပြည်နယ်တွင် ဧရာဝတီတိုင်းဒေသကြီးကဲ့သို့ကျပ်သိန်းရာချီတန် သောအင်းကောင်းအင်းကြီးများ မရှိဘဲ တစ်နိုင်တစ်ပိုင် အင်းများသာရှိသည်။ အင်းတော်ကြီးအင်းနှင့် တာလောကြီးအင်းမှ အပ မိုင်းခွဲရာမှ ဖြစ်လာသော အင်းနှင့် ကျောက်တြီ ကျောက်ကြားတွင် ဖြစ်နေသော အင်းများသာ အများစုရှိသည်။ ၎င်းအင်းများမှာ ဖြစ်သင့်သည့်ဈေး ကျပ်သိန်းနှစ်ဆယ်၊ သုံးဆယ်ခန့်သာ တန်ကြေးရှိကြောင်း အင်းလုပ်သားကြီးတစ်ဦးက ပြောသည်။

# ကျူးကျော်တောင်ယာများကြောင့် သစ်ထုတ်ရေးဆင်များ အစာရေစာရှားပါးလာ

**စိုင်းလူမင်း ပင်လည်ဘူး၊ မေ- ၂၃**

စစ်ကိုင်းတိုင်းဒေသကြီး၊ ပင်လည်ဘူးမြို့နယ်ရှိနန်းလုံးကြိုင်ကာတွယ်တောကြီးဝိုင်း၊ ယဇာနည်တောင်ကြီးဝိုင်း၊ ခံစားလာကာကြီးဝိုင်းတို့တွင် ဆင်များကို အဓိကအားထားကာ ပတ်ဝန်းကျင်ထိခိုက်မှုသက်သာစေသော သစ်ထုတ်နည်းစနစ်ဖြင့် သစ်ထုတ်လျက်ရှိရာ ထိုသစ်တောကြီးဝိုင်းများတွင် ဒေသခံများက လယ်ယာမြေကျူးကျော် တိုးချဲ့စိုက်ပျိုးလာသဖြင့် ဆင်စခန်းများမှ ဆင်များ သဘာဝအလျောက် ရှာဖွေစားသောက်သည့် စားကျက်များ လျော့နည်းလာပြီး အစာရေစာရှားပါးလာကြောင်း စုံစမ်းသိရသည်။



သစ်ထုတ်လုပ်ရာတွင် အသုံးပြုသော ဆင်များကိုတွေ့ရစဉ်

အလုပ်ခိုင်းခြင်း၊ လေ့ကျင့်ခြင်းတို့အတွက် အလုပ်ဆင်စခန်း၊ အခြေစိုက်ဆင်စခန်း၊ မိုန်းကျင့်ဆင်စခန်း၊ ဆင်နာရုံစခန်း၊ ရွှေရာသီဆင်ကျောင်းစခန်းများစသည့် စခန်းများကို ရေစီးရေလာကောင်းမွန်ခြင်း၊ ဆင်စားကျက်နှင့် အစာရေစာပေါများခြင်း၊ အရိပ်အာဝါသ ကောင်းမွန်ခြင်း၊ ကူးစက်ရောဂါကျရောက်ဖူးသော နယ်မြေမဖြစ်စေခြင်း စသည့်တို့ကို အဓိကရွေးချယ်၍ ဆင်ကြီး၊ ဝန်တင်ဆင်၊ အမြီးနောက်လိုက်ဆင် ၂၀၇ ကောင်တို့အား ထိန်းသိမ်းဆောင်ရွက်လျက်ရှိကြသည်။ သစ်တောကြီးဝိုင်းမှဆင်များ၏ ကျန်းမာခြင်းနှင့် အလုပ်လုပ်နိုင်သည့်စွမ်းအားသည် နေ့စဉ်စားသောက်ရသော အာဟာရပေါ်တွင် မူတည်သောကြောင့် ကြီးဝိုင်းရေ

ယာအတွင်းရှိ မြက်အမျိုးမျိုး၊ ဝါးအမျိုးမျိုး၊ ညောင်ပင်နှင့် နွယ်များကို ရှာဖွေစားသောက်ရာမှ ဒေသခံများ ကျူးကျော်တိုးချဲ့ စိုက်ပျိုးထားသော စပါးနှင့်အခြားသီးနှံတို့ကို စားသောက်မိသဖြင့် လယ်ယာပိုင်ရှင်များမှ ဆင်နှင့် ဆင်ထိန်းသိမ်းသူတို့ကို ရန်ပြုခြင်း၊ မတန်တဆလျော်ကြေးများ တောင်းခံကြသဖြင့် ဆင်နှင့် လူပဋိပက္ခများ နှစ်စဉ်မြေရှင်းရသည်ဟု ဒေသခံများထံမှ သိရသည်။ မြန်မာ့သစ်လုပ်ငန်းမှမြန်မာ့ရွေးချယ်ခွင့်လှဒါနအဖွဲ့မှ နှစ်စဉ်သစ်ထုတ်ခြင်းကြောင့် ရေရှည်တည်တံ့သော သစ်ထုတ်လုပ်ငန်း (Sustainable Forest Harvesting) ဆောင်ရွက်ခြင်းဖြစ်သဖြင့် ဆင်များသည် မြန်မာ့သစ်လုပ်ငန်း၌ အစားထိုး၍ မရနိုင်သော အင်အား

စုတစ်ရပ်အဖြစ် တည်နေဦးမည်ဖြစ်သည်။ ထိုဆင်များ၏ သဘာဝအလျောက် ရှာဖွေစားသောက်သည့် ရေယာများတွင် ကျူးကျော်တောင်ယာများအား ထပ်မံမတိုးချဲ့စေရန်နှင့် ဆင်များသောက်သုံးသည့် ရေဝေရေလဲချောင်းများတွင် ရွှေများတူးဖော်သည့်အတွက် ရွှေတူးဖော်ရာ၌ အသုံးပြုသည့် ပြဒါးများနှင့် ဓာတုဗေဒပစ္စည်းများ မြေထဲသို့ထိခိုက်ပြီး ထိုရေများ ညစ်ညမ်းလာကာ မသန့်ရှင်းသော ရေများကိုဆင်များသောက်မိပါက ဆင်များ၏ အစာအိမ်နှင့် အူလမ်းကြောင်း၊ အသည်းတို့တွင် ရောဂါများဖြစ်ပွားစေနိုင်သောကြောင့် စနစ်တကျ လုပ်ကိုင်စေရန်နှင့် ထိန်းသိမ်းကာကွယ်ရန် လိုအပ်နေကြောင်း သိရသည်။

# ပုသိမ်တွင် မီးလောင်၍ အိမ်သုံးလုံး ဆုံးရှုံး

**သိမ့်သိမ့်စိုး ရန်ကုန်၊ မေ- ၂၆**

ပုသိမ်မြို့တွင် မီးလုံးမှ အပူလွန်ကဲရာမှတစ်ဆင့် လောင်ကျွမ်းသော မီးကြောင့် နေအိမ်သုံးလုံး မီးလောင်မှုဖြစ်ပွားခဲ့ကြောင်း ဧရာဝတီတိုင်း မီးသတ်ဦးစီးဌာနမှ တာဝန်ရှိသူတစ်ဦးက ပြောသည်။

အမှတ်(၂)ရပ်ကွက်လယ်တီဂူလမ်းနေ အိမ်တွင် ၀၀၅၀ ရှိသော မီးလုံးကို ထွန်းထားရာမှ အပူလွန်ကဲပြီး အနီးရှိခန်းဆီးအား မီးစတင်လောင်ကျွမ်းစေခဲ့ရာ မီးလောင်မှုဖြစ်ပွားစေခဲ့ကြောင်း သိရသည်။ မီးလောင်မှုမှာ သွပ်မိုး၊ ပြင်ကာ၊ ပြင်ခင်းတစ်ထပ်အိမ်မှ စတင်လောင်ကျွမ်းပြီး အနီးရှိသွပ်မိုး၊ ပြင်ကာ၊ ပြင်ခင်းတစ်ထပ်အိမ်တစ်လုံးနှင့် ဝန်မိုး၊ ပြင်ကာ၊ ပြင်ခင်း အိမ်တစ်လုံးကို ကူးစက်၍ အိမ်သုံးလုံးမီးလောင်ခဲ့သည်။ ထိုနေအိမ်သုံးလုံးလောင်ကျွမ်းမှုကြောင့် ဆုံးရှုံးမှု ၃၆၅၀၀၀ ကျပ်ဖိုးခန့်ရှိသည်ဟု ခန့်မှန်းသတ်မှတ်ထားကြောင်း သိရသည်။ မီးလောင်မှုမှာ ယခုလ ၂၃ ရက်နေ့လယ် ၃ နာရီခန့် ၂၀၀၀ မှ စတင်ဖြစ်ပွားခဲ့ပြီး နေ့လယ် ၃ နာရီ ၅၅ မိနစ်တွင် မီးငြိမ်းသွားခဲ့ကြောင်း အဆိုပါဌာနတာဝန်ရှိသူက ပြောသည်။ မီးလောင်ရာသို့မီးသတ်ယာဉ် ၇ စီး၊ ရေသယ်ယာဉ် ၁ စီး၊ အုပ်ချုပ်မှု ၁ စီးနှင့် မြို့မရေသန့် အလှူတော်အသင်းမှ ရေသယ်ယာဉ် ၁ စီး၊ စုစုပေါင်း ၁၀ စီးဖြင့် သွားရောက်ကာ မီးသတ်တပ်ဖွဲ့ဝင် ၂၅ ဦး၊ အရန် ၃၀ ဦးဖြင့် သွားရောက်မြှမ်းသတ်ခဲ့ကြောင်း သိရသည်။ မီးလောင်မှုနှင့်ပတ်သက်၍ ယင်းနေအိမ်တွင် နေထိုင်သူ အသက် (၁၄) နှစ်အရွယ် လူငယ်တစ်ဦးကို ပုဒ်မ ၂၅၅ ဖြင့် အမှုဖွင့် အရေးယူထားကြောင်း သိရသည်။

# လေးမြို့ဒေသတွင် အစားထိုးသီးနှံ စိုက်ပျိုးမှုများလာ

**မင်းသိန်းအောင် လေးမြို့၊ မေ- ၂၃**

ဥယျာဉ်ခြံစိုက်ပျိုးရေးလုပ်ငန်း အဓိကလုပ်ကိုင်သော လေးမြို့ဒေသတွင် ယခုအခါ ဥယျာဉ်ခြံများကို ဖျက်သိမ်းပြီး အစားထိုးသီးနှံ စိုက်ပျိုးမှုများပြားလာကြောင်း သိရသည်။

“ဒီလိုဥယျာဉ်ခြံတွေကို ဖျက်သိမ်းပြီး အစားထိုးသီးနှံ စိုက်ပျိုးမှုများလာတာက ဒီတစ်နှစ်၊ နှစ်နှစ်အတွင်းမှာ ပိုများလာတယ်။ အရင်က ဒီလိုမျိုးမရှိခဲ့ဘူး။ အရင်က အပင်တစ်ပင်ကို ခုတ်ပစ်လိုက်ဖို့ဆိုတာတောင် ဥယျာဉ်ခြံရှင်တွေအတွက် တော်တော်စဉ်းစား ဆင်ခြင်ပြီး လုပ်ရတဲ့အလုပ်ဖြစ်တယ်” ဟုလေးမြို့ဒေသ၌ သီတင်းသုံးသည့် ဆရာတော်တစ်ပါးက မိန့်ကြားသည်။ လေးမြို့ဒေသတွင် ယင်းသို့ဥယျာဉ်ခြံများကို ဖျက်သိမ်းမှု ပိုမိုများလာခြင်းသည် ခြံထွက်သီးနှံများအထွက်နှုန်းလျော့ကျလာခြင်း၊ ထွက်ရှိသော သီးနှံများမှာလည်း ဈေးနှုန်းအလွန်နည်းပါးခြင်းတို့မှာ အဓိကအကြောင်းရင်းများပင်ဖြစ်ကြောင်း သိရသည်။ “လေးမြို့ဒေသမှာ ငါးကေလောက်ရှိတဲ့ ဥယျာဉ်ခြံတစ်ခုက တစ်နှစ်တာထွက်ရှိတဲ့ သီးနှံက မိသားစု စားဝတ်နေရေးကို မလောက်ဘူး။ သရက်သီးတစ်လုံးကို အခုဆိုရင် ဒေသတွင်းမှာ လေးကျပ်လောက်ပဲရှိတယ်။ မရမ်းသီးအချိန်ခါဆိုရင် မရမ်းသီးတစ်တောင် (နို့ဆီဘူး ၅၂ ဘူး) ကို ကျပ် ၁၀၀၀ ပဲ ရှိတယ်။ တညင်းသီးအချိန်ဆိုလည်း တညင်းသီးအလုံးရေ ၁၀၀ ကိုမှ ငွေ ၅၀၀ ကျပ်ပဲ ဈေးပေါက်တယ်။ ငါးကေရှိတဲ့ ဥယျာဉ်ခြံက တစ်နှစ်မှာ ငါးသိန်းဝင် ငွေရှိဖို့ဆိုတာမလွယ်ဘူး။ ပြီးတော့ အပင်တစ်ပင်ဟာ တစ်နှစ်ညွတ်နေ အောင်သီးပြီဟောဆိုရင် နောက်နှစ်နှစ်လောက် ဆက်တိုက်သီးချင်မှ သီးတော့တယ်။ အပင်တစ်ပင်ဟာ တစ်နှစ်နဲ့တစ်နှစ် အသီးသီးတဲ့ နှုန်းမတူဘူး။ အဲဒီငါးကေလောက် မြေပေါ်မှာ တခြားသီးနှံပင်တွေ စိုက်ပျိုးရင် မိသားစု စားဝတ်နေရေးအတွက် ဝင်ငွေပိုရတာပေါ့” ဟုလေးမြို့ဒေသ အထက်လေညင်းတောင်ကျေးရွာမှ ဥယျာဉ်ခြံကို ဖျက်သိမ်းပြီး အစားထိုးသီးနှံပြောင်းလဲစိုက်ပျိုးထားသူ ဦးဇော်နိုင်က ပြောသည်။ လေးမြို့ဒေသရှိ ဥယျာဉ်ခြံစိုက်ပျိုးရေးစနစ်များမှာ မိရိုးဖလာနည်းစနစ်များ ဖြစ်ကြပြီး သီးနှံအထွက်နှုန်း တိုးလာစေရန်အတွက် ဒေသခံများအနေဖြင့် ခေတ်မီစိုက်ပျိုးရေးနည်းပညာရပ်များကို သိရှိရန် လိုအပ်ကြောင်း မြောက်ဦးမြို့ သဘာဝပတ်ဝန်းကျင် ထိန်းသိမ်းရေးအဖွဲ့မှ တာဝန်ရှိသူတစ်ဦးက ပြောကြားသည်။



## ကျောင်းဖွင့်ချိန်တွင် ဆိုင်ကယ်ပေါ်၍ စက်ဘီးအရောင်းထိုင်း

ထူးသန့်

နေပြည်တော်၊ မေ-၂၄

စက်ဘီးရောင်းအား အမြင့်ဆုံး အချိန်ဖြစ်သည့် အခြေခံပညာကျောင်းများ ဖွင့်လှစ်ချိန် ရောက်လာသော်လည်း ယခုနှစ်တွင်မူ ဆိုင်ကယ်များ ဈေးနှိမ့်နှိမ့်ဖြင့် ဝင်ရောက်လာသောကြောင့် စက်ဘီး အရောင်းထိုင်းလျက်ရှိကြောင်း နေပြည်တော်ရှိ စက်ဘီးအရောင်းဆိုင်များထံမှ သတင်းရရှိသည်။

နေပြည်တော် ပျဉ်းမနားမြို့ ရှိနာမည်ရစက်ဘီးအရောင်းဆိုင်မှ အမျိုးသမီးတစ်ဦးက “အရင်လတွေနဲ့စာရင် နည်းနည်းပိုရောင်းရတာပဲ ရှိတယ်။ အရင်နှစ်တွေကို မမီဘူး။ အရင်တုန်းကဆို ဒီအချိန်လက်မလည်အောင် ရောင်းရတယ်” ဟု ပြောကြားခဲ့သည်။ စက်ဘီးဈေးကွက်အတွင်း ဂျပန်တစ်ပတ်စပိတ်များနှင့် ကိုရီးယားဘီးများ အများအပြား ဝင်ရောက်လျက်ရှိသည်။

နေပြည်တော် တပ်ကုန်းမြို့မှ ကျောင်းသားမိဘဒေါ်နှင်းက



တစ်ပုံ - ထူးသန့်

လည်း “စက်ဘီးတွေပေါသလို ဆိုင်ကယ်တွေလည်း ပေါတယ်လေ။ ဆိုင်ကယ်တစ်စီးနှစ်သိန်းလောက်နဲ့ စီးလို့ရနေတော့ ကလေးတွေက စက်ဘီးကို မလိုချင်တော့ဘူး။ သူများနည်းတူ ဆိုင်ကယ်လေးနဲ့ပဲ ကြွားကြွားလွှားလွှား သွားချင်နေကြတယ်” ဟု ပြောသည်။

နေပြည်တော် လယ်ဝေးမြို့နယ်မှ တောင်သူဦးဌေးဝင်းကမူ “မြို့ပေါ်မှာတော့ ဆိုင်ကယ်

ကြောင့် စက်ဘီးမစီးချင်ကြတော့ဘူး။ တောမှာ ကျတော့လည်း မစီးနိုင်လို့ ကို မစီးကြတာများတယ်။ ဒီနှစ်လိုမျိုးဆိုရင် တောင်သူအများစုက ကလေးတွေအတွက် ကျောင်းစရိတ်တောင် အနိုင်နိုင်ပဲ” ဟု ကျေးလက်ဒေသကျောင်းသားမိဘများ၏ အခြေအနေကို ပြောဆိုသည်။

ဈေးကွက်အတွင်း ကိုရီးယားစက်ဘီးတစ်စီးလျှင် အမျိုးအ

စားအလိုက်ရှစ်သောင်းကျပ်ဝန်းကျင်၊ ဂျပန်စက်ဘီးတစ်ပတ်ရစ်အမျိုးအစား ကျပ်ငါးသောင်းမှ တစ်သိန်းကျော်အထိ အမျိုးအစားပေါ်မူတည်၍ ရှိတတ်သော်လည်း ဆိုင်ကယ်(အောက်ဘီး)ဘီးတစ်စီးလျှင်ကျပ် နှစ်သိန်းကျော်သာ ရှိကြောင်း၊ အသစ်စက်စက် (လိုင်စင်ပါ)ဘီးတစ်စီးလျှင်လည်း ကျပ်ငါးသိန်းကျော်သာ ရှိတော့ကြောင်း သိရှိရသည်။

## အက်ဒမန်ကျွန်းတွင် မျောငှက်များ ဥပဒေဖြင့် အရေးယူတော့မည်

သန်းဌေး

ရန်ကုန်၊ မေ - ၂၃

အိန္ဒိယနိုင်ငံ အက်ဒမန်ကျွန်းစုများတွင် ပင်လယ်မျောငှက်များကို အိန္ဒိယနိုင်ငံ၏ သဘာဝတောရိုင်းတိရစ္ဆာန်များ ကာကွယ်ရေးအက်ဥပဒေနှင့် တရားမဝင်ရေပိုင်နက်ကျူးကျော်မှု အက်ဥပဒေတို့ဖြင့် အရေးယူတော့မည်ဖြစ်ကြောင်း သတင်းရရှိသည်။

“မြန်မာပြည်တွင်းက ရေလုပ်သားတွေအနေနဲ့ အိန္ဒိယရေ

ပိုင်နက်တွင်းမှာ ပင်လယ်မျောငှားငှက်လို့ ဖမ်းမိရင် ကျခံရမယ့် ပြစ်ဒဏ်က ပြင်းထန်တယ်။ ရေလုပ်သားတွေဟာ မရှိဆင်းရဲလို့ စွန့်စားပြီးတော့ အသက်မွေးဝမ်းကျောင်း ပြုရတာ၊ မသိနားမလည်လို့သူများထောင်ထဲမှာနှစ်ရှည်ကျခံရရင် မတန်တော့ဘူးပေါ့ဗျာ” မြန်မာနိုင်ငံ ငါးလုပ်ငန်းအဖွဲ့ချုပ် အထွေထွေအတွင်းရေးမှူး ဦးဝင်းကြိုင်ကပြောသည်။

အိန္ဒိယနိုင်ငံအစိုးရ၏ ၁၉၄၆

ခုနှစ်တွင်ပြဌာန်းခဲ့သော အက်ဥပဒေအရ ငှက်ရေပိုင်နက်အတွင်း တရားမဝင် ဝင်ရောက်လာသော ရေလုပ်သားများအား ထောင်ဒဏ်ခြောက်လနှင့် လှေသူကြီးအား ထောင်ဒဏ် ဆယ်နှစ်စီ ကျခံစေသည်။ ၂၀၀၄ ခုနှစ်တွင်ပြင်ဆင်ခဲ့သော နိုင်ငံခြားသားဆိုင်ရာ အက်ဥပဒေအရ ထောင်ဒဏ် ရှစ်နှစ်နှင့် ငွေဒဏ်ပါပေးဆောင်ရန် ပြောင်းလဲသတ်မှတ်ခဲ့သည်။ ၂၀၀၂ ခုနှစ်မေလတွင် ကျင်းပခဲ့သော မြန်မာ - အိန္ဒိယ နယ်စပ်ဘက် အာဏာပိုင်များ၏ (၁၇)ကြိမ်မြောက်နိုင်ငံတော်အဆင့် အစည်းအဝေးသဘောတူညီမှုအရ သဘာ

ဝတောရိုင်း တိရစ္ဆာန်များ ကွယ်ရေးအက်ဥပဒေဖြင့်ပါ နှစ်ရပ်ပေါင်းပြစ်ဒဏ်ကျခံရမည်ဖြစ်သည်။ ရော့ဘတ်တိုင်းဒေသကြီး၊ ရခိုင်ပြည်နယ်နှင့် တနင်္သာရီတိုင်းဒေသကြီးအတွင်းရှိ ရေလုပ်သားများသည် အိန္ဒိယရေပိုင်နက်အတွင်း ပင်လယ်မျောဖမ်းဆီးကြသည်။ ထို့ကြောင့် ယခုအချိန်အထိ ပါလီမန်မြို့ အကျဉ်းထောင်ထဲတွင် ထောင်ဒဏ်ကျခံနေသူ မြန်မာရေလုပ်သား တစ်ထောင်နီးပါးရှိနေကြောင်း မြန်မာနိုင်ငံ ငါးလုပ်ငန်းအဖွဲ့ချုပ်မှ တာဝန်ရှိသူတစ်ဦးက ပြောကြားသည်။

## One More

၂၀၁၂၊ ဇူလိုင်လ

၁၃,၅၆၄ ဦး  
၁၃,၅၆၄,၀၀၀ ကျပ်

- ၁။ တုံ့ဖော်ကြီး၊ လူ့စီးပွားရေးအဖွဲ့အစည်း (၁၉၈၀) ကျောင်းသို့ ကျပ်သိန်း (၂၀)။
- ၂။ စုန်လင်္ကာမြို့နယ်၊ မြို့နယ်လုပ်ငန်း တွန်းတော်ကြီးသင်ပညာရေးကျောင်းသို့ ကျပ်သိန်း (၂၀)။
- ၃။ မကျော်တိုင်းဒေသကြီး၊ ထီးလင်းမြို့နယ်၊ ရှုဇူဦး ကျောင်းသို့ ပညာရေးကျောင်းသို့ ကျပ်သိန်း (၂၀)။
- ၄။ HIV/AIDS နှင့်ဆက်သွယ်နေသော မိသားစုဝင်များ၏ ကလေးငယ်များ ကျောင်းအပ်နှံရေးနှင့် ပညာသင်ကြားနိုင်ရေးအတွက် ဆောင်ရွက်ပေးနေသော ပြည်ကြီးစင် (Empowering Women and Children) အဖွဲ့သို့ ကျပ် သိန်း (၂၀)။
- ၅။ ရန်ကင်းတိုင်းဒေသကြီး၊ သဲဇွန်မြို့နယ် အစုအဝေးအဖွဲ့ဝင်များအတွက် အဖွဲ့သို့ ကျပ်သိန်း (၂၀)။
- ၆။ မကျော်တိုင်းဒေသကြီး၊ ကြေးမုံတောင်တန်းရေကန်စီမံကိန်းမူဝါဒရေးရာစာမူ တာဝန်ရှိဆောင်ရွက်သူ ၃,၅၆၄,၀၀၀ ( သုံးဆယ့် ငါးသိန်းခြောက်သောင်းလေးထောင်ကျပ်) လှူဒါန်းသည်။

၂၀၁၂၊ ဇူလိုင်လ အလှူငွေထည့်ဝင်သူများတွင် စင်ကာပူနေထိုင်မြန်မာ (၁၇၀) ဦးပါဝင်သည်။

## ခရိုင်ရုံးစိုက်ရာ မြို့များတွင် ဆရာအတတ်သင် ဝင်ခွင့်စာမေးပွဲများ ကျင်းပပေးစေလို

မောင်က

မောင်တော်၊ မေ-၂၃

ပညာရေးဝန်ကြီးဌာန၊ ပညာရေးစီမံကိန်းနှင့် လေ့ကျင့်ရေးဦးစီးဌာန လူ့စွမ်းအားအရင်းအမြစ်ဖွံ့ဖြိုးမှုဌာနများ၏ အစီအစဉ်ဖြင့် နှစ်စဉ် ဖွင့်လှစ်သင်ကြားလျက်ရှိသော လုပ်ငန်းခွင်ကြို ဆရာအတတ်ပညာကျွမ်းကျင်မှု ဒီပလိုမာသင်တန်းများ၏ ဝင်ခွင့်စာမေးပွဲများကို ခရိုင်ရုံးစိုက်ရာ မြို့များ၌သာ ကျင်းပပေးစေလိုကြောင်း အဆိုပါသင်တန်းဝင်ခွင့်လျှောက်ထားသူများက ပြောကြားသည်။

“အရင်နှစ်တွေက ဝင်ခွင့်စာမေးပွဲတွေကို သက်ဆိုင်ရာ ခရိုင်ရုံးစိုက်မြို့တွေမှာ လုပ်ခဲ့ပါတယ်။ လွန်ခဲ့တဲ့နှစ်ကစပြီး ပြည်နယ်မှာ စစ်ဆေးတာဖြစ်ပါတယ်။ မောင်တော်ခရိုင်မှာ စစ်လိုရှိရင် ဘူးသီးတောင်က ဝင်ခွင့်လျှောက်ထားသူတွေ မောင်တော်ကိုလာဖြေလို့ အဆင်ပြေကြပါတယ်။ ခရီးစရိတ်လည်း သိပ်မကုန်သလို နေချင်းပြန်သွားလာလို့ ရတဲ့အတွက် နေထိုင်စားသောက်စရိတ်လည်း ဒီလောက်မကုန်ကြပါဘူး။ ပြည်နယ်မှာလုပ်တော့ သင်တန်းခန့် နေထိုင်စရိတ်နဲ့ တစ်ယောက်ကို အနည်းဆုံး ငွေ သုံးသောင်းလောက်ကုန်ကျပါတယ်” ဟု သိပ္ပံဘွဲ့ ရပြီး သင်တန်းဝင်ခွင့်လျှောက်ထားသူတစ်ဦးက ပြောသည်။

ဆရာအတတ်သင် သင်တန်းတက်ရောက်ခွင့် ရှိသူများ၏ ဘွဲ့နှင့် ဘာသာတွဲများကို သက်ဆိုင်ရာ ကြေညာထားသော်လည်း သွားရောက်ဖြေဆိုချိန်တွင် ဖြေဆိုခွင့်မရရှိဘဲ ပြန်လာခဲ့ရခြင်းများ ရှိခဲ့ကြောင်း လွန်ခဲ့သည့်နှစ်က အဆိုပါသင်တန်းသို့ ဝင်ရောက်ခွင့်လျှောက်ထားခဲ့သူတစ်ဦးက ပြောကြားသည်။ “ကြေညာထားတဲ့ မေဂျာတွေထဲမှာ စီးပွားရေးပညာဘွဲ့ (ဘောဂဗေဒ) (စာရင်းအင်းပညာ) လို့ ကြေညာထားပြီးတော့ သွားဖြေတဲ့အခါ စာရင်းအင်းသမားတွေ မပါဘူးဆိုလို့ ပြန်လာခဲ့ရပါတယ်။ သွားတဲ့ခရီးစရိတ်ကုန်တာ သာ အဖတ်တင်ခဲ့ပါတယ်” ဟု ငှင်း၏ အတွေ့အကြုံကို ပြောကြားသည်။

### ဝန်ထမ်းအလိုရှိသည်

1. Senior Marketing Executive - မ (၂)ဦး - တွဲ၊ တစ်ခုခုရရှိပြီးသူ၊ Marketing နှင့် ပတ်သက်သော အတွေ့အကြုံ (၃) နှစ်ရှိသူ၊ အဖွဲ့အစည်းနှင့် လုပ်ကိုင်နိုင်ပြီး တိကျသောသံသရာအချိန်ထားပြီး လုပ်ကိုင်နိုင်သူ အသက် (၂၅) နှစ်မှ (၃၀) နှစ်ကြား။
  2. Marketing Assistant - မ (၈)ဦး - တက္ကသိုလ်ဝင်တန်းအောင်မြင်ပြီးသူ၊ အသက် (၂၀) နှစ်မှ (၂၅) နှစ် ကြား၊ ရုပ်ရည်အသင့်အတင့် ရှိပြီး စကားပြောပြေပြစ်သူ၊ လိုအပ်ပါက မှန်ကန်သည့်အဖွဲ့အစည်းကို လျှင်မြန်စွာအမှုတပ်နိုင်သူ။
  3. Receptionist & Office Staff - မ (၁)ဦး - တွဲ၊ ရ အသက် (၂၅) နှစ်မှ (၃၀) နှစ်ကြားနှင့် English - Myanmar လက်တွေ့ကျွမ်းကျင်သူ၊ (MS Office, MS Excel, MS Word, Page-maker) Software များကို ကျွမ်းကျင်စွာအသုံးပြုနိုင်သူ၊ နှလုံးဝန်ထမ်းအတွေ့အကြုံရှိသူ၊ ရုပ်ရည်အသင့်အတင့် ရှိပြီး စကားပြောပြေပြစ်သူ။
  4. Web Developer - ကျား/မ (၁)ဦး - တွဲ၊ ရ အသက် (၂၈) နှစ်မှ (၃၀) နှစ်ကြား၊ PHP, CMS, Flash, Adobe Photoshop Software များကို ကျွမ်းကျင်သူ။
  5. DTP - မ (၂)ဦး - တက္ကသိုလ်ဝင်တန်းအောင်မြင်ပြီးသူ၊ အသက် (၂၀) နှစ်မှ (၂၅) နှစ်ကြား၊ English - Myanmar လက်တွေ့ကျွမ်းကျင်သူ၊ (MS Excel, MS Word, Page-maker Software) များကို ကျွမ်းကျင်စွာအသုံးပြုနိုင်သူ။
  6. Data Collector - ကျား (၂)ဦး - တက္ကသိုလ်ဝင်တန်းအောင်မြင်ပြီးသူ၊ အသက် (၁၈) နှစ်မှ (၂၅) နှစ်ကြား။
  7. Layout Designer - ကျား (၁)ဦး - Adobe CS3 (Indesign, Illustrator, Photoshop) များကို ကျွမ်းကျင်စွာ အသုံးပြုနိုင်ပြီး လုပ်ငန်းအတွေ့အကြုံ (၃) နှစ်နှင့်အထက်ရှိသူ။
  8. Graphic Designer - ကျား (၂)ဦး - Adobe CS3 Photoshop, Illustrator, InDesign ကျွမ်းကျင်စွာအသုံးပြု နိုင်ရမည်။ ကိုယ်ပိုင်ဖန်တီးမှုရှိပြီး Layout design စိတ်ဝင်စားသူဖြစ်ရမည်။ လုပ်ငန်းအတွေ့အကြုံအနည်းဆုံး (၂) နှစ်ရှိရမည်။
  9. Production Assistant - ကျား (၁)ဦး - Press နှင့် Color Separation အတွေ့အကြုံအနည်းဆုံး (၂) နှစ်ရှိရမည်။ Graphic Design စိတ်ဝင်စားပြီး (Adobe CS3, Acrobat Reader, Illustrator, InDesign) အသုံးပြုနိုင်သူဖြစ်ရမည်။
- လမ်းညွှန်စာအုပ်ထုတ်ဝေရေးလုပ်ငန်းတွင် အထက်ဖော်ပြပါ လစာလုပ်ရာထူးနေရာများ၌ တာဝန်ထမ်းဆောင်ရန်အတွက် စိတ်အားထက်သန်စွာ အလုပ် လုပ်လိုသော ဝန်ထမ်းများအလိုရှိပါသည်။ စိတ်ပါဝင်စားသူများသည် ကိုယ်နေရာရအောင် အပြည့်အစုံ ပညာရေး ထောက်ခံချက်မိတ္တူ၊ မှတ်ပုံတင်မိတ္တူ၊ အလုပ်သမားမှတ်ပုံတင်မိတ္တူ၊ ရပ်ကွက်/ရုံစခန်းထောက်ခံစာ၊ ဓာတ် ပုံ (၂) ပုံနှင့် အခြားလိုအပ်သော စာရွက်စာတမ်းများ ယူဆောင်၍ အောက်ပါလိပ်စာသို့ ( ၃၀, ၆, ၂၀၁၂) နောက်ဆုံးထား၍ လာရောက်လျှောက်ထားနိုင်ပါသည်။
- Logistics Media Services Co., Ltd.  
 အမှတ် (၂) အခန်း (၄-D/E) စကားလိပ်စာ၊ မိုးကောင်းလမ်းမကြီး၊ ရန်ကင်းမြို့နယ်၊ ရန်ကုန်၊  
 ဖုန်း - ၀၁-၅၅၄၇၇၆, ၅၅၄၇၇၈, ၀၉၄၉၃၁၅၇၂, ၀၉၄၃၁၅၈၆၉

### ဘယ်သူပြောလဲ မြန်မာပြည်မှာနေရတာမကောင်းဘူးလို့? ဇွန်လအတွင်း MacBook Air သို့ MacBook Pro ၁ လုံး ကြိုတင်မှာယူသူများကို စင်ကာပူ online ဈေးနှုန်း ထက် စင်ကာပူ ဒေါ်လာ ၃၀ သက်သာမည်

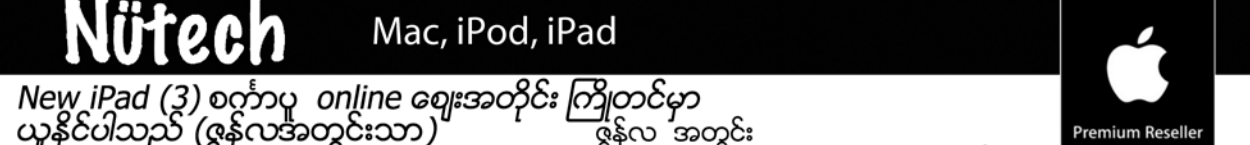

**New iPad (3) စင်ကာပူ online ဈေးအတိုင်း ကြိုတင်မှာယူနိုင်ပါသည် (ဇွန်လအတွင်းသာ)**

**“You can't connect the dots looking forward you can only connect them looking backwards.”**  
- Steve Jobs

အနာဂတ်မှာ ရှိလာမည့် အစက်များ ကို မျဉ်းစွဲကြည့် လို့မရဘာဘူး၊ ပေါ်ပြီးသာအစက် များသာစက်စွဲ လို့ရပါတယ်။ - စတိဗ်ဂျော့

ဇွန်လ အတွင်း iPad, iPod Touch ဝယ်ယူ သူ အားလုံးအတွက် Free Jailbreak , epub book နှင့် Jailbroken App များ ကြိုက်သလောက် ထည့်၊

MacBook Pro MC700ZP/A (SG Import) 980,000 Ks

Windows ကို Boot Camp ဖြင့် သုံး နေသူများ Scan Disk တွင် ရပ်နေ၍ စိတ်မညစ်ပါနှင့် ၊ အလွယ်တကူ ပြင်၍ရသည်။

Mac Mini MC815LL/A (USA Import) 480,000 Ks

အမှတ် ၁၀၆ (A)၊ စတိအိုးတန်းလမ်း (အပေါ်ဘလောက်)၊ လသာမြို့နယ်၊ ဖုန်း (၀၁) ၂၅၀၇၉၂ ၊ (၀၁) ၃၇၇၂၀၂ ၊ (၀၉) ၅၁၆၇၉၁၁

စာ-ဂါ "ဆန္ဒပြပွဲတွေ ပိုပြီးများလာနိုင်တယ်" လှိုင်သာယာစက်မှုဇုန် ဖွံ့ဖြိုးတိုးတက်ရေး ကော်မတီဥက္ကဋ္ဌနှင့် တွေ့ဆုံခြင်း မှ

အထည်ချုပ်ကျတော့ အထည်မရရင် ငွေမရဘူး။ အထည်ချုပ်က နိုင်ငံတကာအတွေ့အကြုံတွေရှိတော့ အခြေခံလစာကို သီးသန့်ခွဲပေးတာ။ ချုပ်ထည် မထွက်ဘူးဆိုရင် အခြားအခွင့်အရေးတွေဖြစ်တဲ့ အချိန်ပိုကြေးတို့ ရက်မှန်ကြေးတို့ ဖြတ်လိုက်တယ်။ မီးမလာလို့ ရပ်ထားတဲ့ အအေးခန်းစက်ရုံတွေ အများကြီးပဲ။ အလုပ်သမားတွေကို လခပေးထားတယ်။ ဒါပေမဲ့ သူတို့ဆီမှာတော့ အမြဲတမ်းဝန်ထမ်းနဲ့နေစားဝန်ထမ်းဆိုပြီး နှစ်မျိုးခွဲထားတယ်။ အထည်ချုပ်တွေက ပိုလုပ်နိုင်သူပိုရတယ်။ အခြေခံလစာတွေ အတူတူပဲ ဒါပေမဲ့ နည်းတယ်။ သူက လူတိုင်းတစ်ပြေးညီပေးဖို့ဆိုတာ မလွယ်ဘူး။ လူတိုင်းက လုပ်နိုင်အားချင်း မတူတော့ ညှိလို့မရဘူး။

**အောင် လုပ်ငန်းရှင်တစ်ဦးအနေနဲ့ ဘယ်လိုဖြေရှင်းသင့်တယ်လို့ ထင်လဲ။**

အထက်လူကြီးတွေက ဝင်ပြီး ညှိနှိုင်းပေးတာတောင် အဆင်မပြေသေးတာ။ အန်ကယ်တို့က ဘယ်လိုလုပ်ပြီးဖြေရှင်းရမလည်း ဒါကို မကြံစားအောင် လုပ်ဖို့က မလွယ်ဘူး။ တစ်စတစ်စနဲ့ လှိုင်သာယာကနေ မှော်ဘီထိတောင် ဖြစ်နေပြီ။ ဒဂုံဆိပ်ကမ်းစက်မှုဇုန်တို့ ဘာတို့ဆိုရင်လည်း စက်ရုံအတွင်းထဲမှာပဲ ဖြစ်နေတာတွေရှိတယ်လို့ ကြားတယ်။ အလုပ်သမား တိုးတောင်းတာကို ပိုင်ရှင်က ပေးနိုင်တဲ့ ပမာဏနဲ့ ညှိနှိုင်းရတာတွေ အများကြီးရှိတယ်။ မတည်ငြိမ်ဘဲ အခုလို ဆက်သွားရင် အထွေထွေသပိတ်ထိ ဖြစ်သွားနိုင်တယ်။ ဒါဆိုရင် မကောင်းဘူး။ အားလုံးပဲ နှစ်နာကုန်မယ်။

**ပြုမှုတွေကြောင့် ပြည်ပရင်းနှီးမြှုပ်နှံမှုတွေ ဝင်ရောက်လာမှုကို ရောဘယ်လိုအကျိုးသက်ရောက်မှုတွေ ရှိစေမလဲ။**

အဟန့်အတား တစ်ခုလိုတော့ ဖြစ်နိုင်တယ်။ ဒါပေမဲ့ ပြည်ပရင်းနှီးမြှုပ်နှံသူတွေက လျှပ်စစ်မီးကို ပိုကြောက်တယ်။ မီးမရလို့ မီးစက်နဲ့ လည်ရရင် ဒီလမ်းဖိုးကုန်တယ်။ ထုတ်လုပ်မှုရလျင်မြင့်လာမယ်။ ဈေးကွက်မှာ ယှဉ်နိုင်ဖို့ခက်မယ်။ တခြားသော အခြေခံအဆောက်အအုံတွေရဲ့ အားနည်းမှုတွေနဲ့ဆို အလုပ်သမားကိစ္စထက် ပိုပြီး ရင်ဆိုင်ရမယ်။

**■ အလုပ်သမားတွေရဲ့ တောင်းဆိုမှုတွေကို မလိုက်လျောဘဲ စက်ရုံတွေသာ ပိတ်ပစ်မယ်လို့ လုပ်ငန်းရှင်တချို့က ပြောတယ်။ စက်ရုံတစ်ရုံကို အလွယ်တကူရော ပိတ်လို့ ရပါသလား။**

ပိတ်ပစ်မယ်ဆိုရင် ပိတ်လို့ရ

တယ်။ အလုပ်သမားတွေ ဆန္ဒပြလို့ ပိတ်ပစ်မယ်ဆိုရင် အလုပ်သမားတွေကို နှစ်နာကြေးလျော်ကြေးပေးရမယ်။ ပေးစရာမရှိရင် စက်ရုံနဲ့ ပိုင်ဆိုင်တဲ့ ပစ္စည်းတွေ ရောင်းပြီး ပေးရတာတွေရှိတယ်။ အရင်ကလည်း ဒါမျိုး လုပ်ခဲ့ရတဲ့ စက်ရုံတွေရှိတယ်။ ဒါတွေကိုလည်း အလုပ်သမားတွေ သိပါတယ်။ အလုပ်သမားတွေကိုလျော်ကြေးမပေးဘဲနဲ့တော့ ပိတ်လိုက်လို့မရဘူး။ တစ်ယောက်ပိတ်သွားရင်လည်း နောက်လူက အခြေအနေကောင်းရင် ဝင်လာမှာပါ။ အရင်အမေရိကန် စီးပွားရေး ပိတ်ဆို့မှု မဖြစ်ခင်က စက်ရုံ ၉၀ ရှိတယ်။ နောက်ပိုင်းမှာ ၃၀ ထိကျသွားတယ်။ ဒီနေ့ဆို ၄၅ ရုံထိ ပြန်ဖြစ်လာတယ်။ ဒါလှိုင်သာယာစက်မှုဇုန် တစ်ခုတည်းပဲ ရှိသေးတယ်။

**■ စက်ရုံပိတ်သွားတဲ့ ပိုင်ရှင်တွေအနေနဲ့ လက်ရှိလုပ်ငန်းကို အ**

**ခြားအမည်တစ်ခုနဲ့ ပြောင်းလုပ်တာပဲဖြစ်ဖြစ် ဒါမှမဟုတ် နောက်ထပ်တခြား လုပ်ငန်းကို ပြောင်းလုပ်မယ်ဆိုရင်ရော ခွင့်ပြုထားတာမျိုး ရှိပါသလား။**

တခြားလုပ်ငန်းပြောင်းလုပ်ရင် နာမည်ပြောင်းပြီး အခြားခေါင်းစဉ်အောက်မှာ ရှယ်ယာ ထည့်ပြီး ဝင်လုပ်လို့ရတယ်။ သူက ပိတ်သွားတယ် ဆိုပေမယ့် ပိတ်ချင်လို့ ပိတ်သွားတာ မဟုတ်ဘူး။ မတတ်နိုင်လို့ ပိတ်လိုက်ရတာ။ လုပ်ခလည်း တိုးပေးရမယ်။ လျှပ်စစ်မရလို့ မီးစက်နဲ့လည်ရမယ်ဆိုရင် လုပ်ငန်းရှင်အတွက်က မလွယ်ဘူး။ လုပ်ငန်းကောင်းလာရင် လုပ်ငန်းတွေဆိုတာကလည်း ဒီလုပ်ငန်း တစ်ခုတည်း လုပ်တာမဟုတ်ဘူး။ စက်ရုံက မကိုက်ရင် ပိတ်ပစ်ကြမှာပဲ။

**■ အလုပ်သမားတွေ ဆန္ဒပြမှုဖြစ်**

**နေရတာ လစာမကောင်းလို့ လုပ်ငန်းခွင်အခြေအနေ မကောင်းလို့ ပြောတယ်။ ဒါတွေကို ပြုပြင်ဖို့ ဘာလုပ်လို့ ရနိုင်လဲ။**

အခြေခံလစာကိစ္စတွေက အစိုးရက သတ်မှတ်ပေးရမှာ အခြေခံလစာကို သတ်မှတ်နှုန်းနည်းရင် အစိုးရကို အလုပ်သမားနဲ့ ကြားမှာ ထိပ်တိုက်တွေ့ဆုံမှုတွေ ရှိလာနိုင်တယ်။ အစိုးရက လစာသတ်မှတ်နှုန်းထားများနေရင်လည်း စက်ရုံလုပ်ငန်းရှင်တွေက စက်ရုံပိတ်သွားနိုင်တယ်။ ကိုယ့်အလုပ်သမားကို ကိုယ်ကျေနပ်အောင် လစာပေးကြဖို့ လိုတယ်။ အစိုးရအနေနဲ့ ကြားမှာ ဝင်ပြီးပဲ ဖျန်ဖြေပေးသင့်တယ်။ နှစ်ဦးနှစ်ဖက်ရှင်သန့်နိုင်အောင် အလုပ်သမားလည်း ထမင်းဝဝစားနိုင်အောင် အလုပ်ရှင်ဘက်ကလည်း မဆုံးရှုံးအောင် အစိုးရအနေနဲ့ ပံ့ပိုးဖျန်ဖြေပေးရမယ်။

**■ အခုလိုဖြေကြားပေးတဲ့အတွက် ကျေးဇူးတင်ပါတယ်။**

Free Classified ဝန်ထမ်းအလိုရှိသည့် အခမဲ့ကြော်ငြာကဏ္ဍ

**ဝန်ထမ်းအလိုရှိသည့် MWE Co.,Ltd**  
(၁) Exp/Imp Staffs ကျား (၂) ဦး (MFTB ဘဏ်/ကုန်သွယ်ရေး) (၂) အရောင်း/မြှုပ်နှံရေး/လက္ခဏာ ဖြန့်ချိရေး ကျား/မ (၅) ဦး (၃) မထွန်းနစ် ကျား (၃) ဦး (၄) ယာဉ်မောင်း ကျား (၃) ဦး (အသက် ၃၀ မှ ၄၅ နှစ်)၊ ကားကြီး၊ သေး ကျွမ်းကျင်စွာမောင်း နိုင်နိုင်၊ အတွေ့အကြုံ (၄-၅) နှစ် ရှိရမည်။ အမှတ် (၁၄၅)၊ မြေညီထပ်၊ ဗိုလ်အောင်ကျော်လမ်း (မဟာ ဗန္ဓာလ လမ်းနှင့် ကုန်သည်လမ်းကြား)၊ ကျောက်တံတားမြို့နယ်။

အမှတ် (၅၇၇)၊ ၁၆/၃ ရပ်ကွက်၊ အာဇာနည်လမ်း VIP2 ရွှေပြည်သာ။  
**ဖုန်း - ၀၉-၈၆၂၁၂၈၃**  
**ဝန်ထမ်းအလိုရှိသည့်**  
1. Marketing Manager ကျား/မ (၂) ဦး  
2. Marketing Executive ကျား/မ (၁၀) ဦး  
3. Sales Promoter မ (၁၀) ဦး  
အမှတ် (၂၅)၊ အခန်း (၉၀၁-၉၀၂) ၉လွှာ၊ ယုဇနစီးပွားရေး တာဝါ၊ မေ့စေတီလမ်း၊ စမ်းချောင်းမြို့နယ်။

**Hotel ဝန်ထမ်းအလိုရှိသည့်**  
1. Manager M/F (1) Post  
2. Supervisor M/F (1) Post  
3. Receptionist M (2) Posts  
(သင်တန်းဆင်းဦးစားပေးမည်) အမှတ် (၁၄)၊ ဘုန်းကြီးလမ်းနှင့် ကမ်းနားလမ်းထောင့်၊ လမ်းမတော်မြို့နယ်။  
**ဖုန်း - ၀၁-၂၁၁၁၂၅**  
**ဝန်ထမ်းအလိုရှိသည့်**  
သိန်းသန်းပွဲရုံ ဘွဲ့ ရှားသားကြီးစား နှစ်ရှည်လုပ်လို့သော ပွဲရုံစာရေး အလိုရှိသည်။  
**ဖုန်း - ၀၉၄၁၃၃၄၈၉**

တာမွေနေသူများ လျှောက်ထားရန်) စာရေးဝန်ထမ်း ကျား (၁) ဦး (ဘွဲ့ ရှား ကွန်ပျူတာအခြေခံ တတ်မြောက်ရမည်) အမှတ် (၃၈)၊ ၅ လွှာ၊ ရွှေသရဖီ ရိပ်မွန်အိမ်ရာ၊ ဘုရင့်နောင်လမ်းမကြီး။  
**ဖုန်း - ၅၃၀၇၁၃**  
**ဝန်ထမ်းအလိုရှိသည့်**  
ရုံးဝန်ထမ်း မ (၁) ဦး တက္ကသိုလ်ဝင်တန်း အောင်မြင်ပြီးသူဖြစ်ရမည်။ ပြောဆိုဆက်ဆံရေးကောင်းမွန်ရမည်။  
**ဖုန်း - ၀၁-၅၂၆၉၀၀**

vanced Excel) သင်ကြားနိုင်ရမည်။ အခြေခံလစာ (၈၀၀၀) နှင့် အထက်ရှိရမည်။  
**ဖုန်း - ၀၉၅၁၆၀၉၈၄**  
**ဝန်ထမ်းအလိုရှိသည့်**  
မြန်မာ့ကုန်းတွင် အသစ်ဖွင့်မည့်ဆိုင်အတွက် အကြော်ဆရာ၊ အဖျော်ဆရာ၊ အချက်အပြုတ်၊ အသုပ်ကျွမ်းကျင်၊ စားပွဲထိုး၊ မီးဖိုချောင်အကူ သန့်ရှင်းရေးဝန်ထမ်းအလိုရှိသည်။  
**ဖုန်း - ၀၉၅၀၉၅၂၈၄**  
**ဝန်ထမ်းအလိုရှိသည့်**  
စတီတာဝန်ခံ (ဘွဲ့ ရှား စတီ လုပ်ငန်းကျွမ်းကျင်၊ အသက် ၃၀ မှ ၄၀ နှစ်အတွင်း)၊  
**ဖုန်း - ၀၉၄၂၀၀၃၆၂၇၄**  
**လှိုင်သာယာစက်မှုဇုန် (၄)**

**ဝန်ထမ်းအလိုရှိသည့်**  
B.L.ACTY Co.,Ltd Japanese Language Trainer (2) Post  
အသက် ၂၀-၃၀ အတွင်း၊ ဂျပန်ဘာသာ Level (2) နှင့်အထက် အောင်မြင်ထားသူ  
Room (507). 5th Floor, La Pyayat Wun Plaza, Dagon Tsp. **Ph: 01-382529**  
**ဝန်ထမ်းအလိုရှိသည့်**  
Yangon Development Co., Ltd တွင်တာဝန်ထမ်းဆောင်ရန် ကွန်ပျူတာကျွမ်းကျင် ကျား/မ (၅) ဦးအလိုရှိသည်။  
**ဖုန်း - ၀၁-၃၇၆၁၈၀**

**ဝန်ထမ်းအလိုရှိသည့်**  
Exotic Myanmar Travels & Tours  
Sales Manager (1) Female  
#225, Room No.1502, 15th Floor, Olympic Tower, Bo Aung Kyaw Street, Kyauktada Tsp, Yangon.  
**Ph: 95-1-392886**

**ဝန်ထမ်းအလိုရှိသည့်**  
Asia Masks Services Co.,Ltd  
Admin Manager မ (၁) ဦး (တက္ကသိုလ်မှ ဘွဲ့ တစ်ခုခုရှိပြီး အတွေ့အကြုံ (၃) နှစ်ရှိရမည်။ အသက် (၃၅) မှ (၄၅) နှစ်ကြား ဖြစ်ရမည်။  
အမှတ် (၂၅၃-ဘီ)၊ အင်းစိန်လမ်းနှင့် ဝါရမီလမ်းအိမ်၊ လှိုင်မြို့နယ်။  
**ဖုန်း - ၀၉၅၃၁၄၀၅၁၈**

**ဝန်ထမ်းအလိုရှိသည့်**  
ကြီးကြပ်ရေးမှူး ကျား/မ (၁) ဦး (ဘွဲ့ ရှား အုပ်ချုပ်မှုတွေ့ အကြုံ (၃) နှစ်ရှိရမည်။ အစည်းအဝေးမှတ်တမ်းများရေးသားနိုင်ရမည်။ ပြင်ဆင်ထိန်းသိမ်းရေးလုပ်ငန်းများ ကြီးကြပ်လုပ်ကိုင်နိုင်ရမည်။) မြန်မာနိုင်ငံငါးလုပ်ငန်းအဖွဲ့ချုပ်၊ ဘုရင့်နောင်လမ်းမကြီးနှင့် ဆေးဝါးစက်ရုံလမ်းထောင့်၊ အနောက်ကြို့ကုန်း ရပ်ကွက်၊ အင်းစိန်မြို့နယ်။

**ဝန်ထမ်းအလိုရှိသည့်**  
D&D Group Co., Ltd (Design & Decoration)  
1. Project Manager M/F (အသက် ၄၅ နှစ်အောက်၊ B.E Civil)  
2. Site Engineer - M/F (AGTI (Civil) or BE (Civil))  
3. Site Supervisor - M/F (AGTI (Civil) or BE (Civil))  
4. Architect - M/F (B.Arch, B.Tech (Architecture))  
5. Auto CAD - M/F  
6. Chif Accountant - F  
7. Driver - M  
**ဖုန်း - ၃၈၁၉၈၄၊ ၃၈၁၉၈၅**

**ဝန်ထမ်းအလိုရှိသည့်**  
၁။ Sale Executive မ (၁) ဦး ဘွဲ့ ရှား အင်္ဂလိပ်စာ၊ ရေး၊ ပြော၊  
၂။ Graphic Designer ကျား/မ (၂) ဦး၊ ဘွဲ့ ရှား အင်္ဂလိပ်စာရေး၊ ပြော  
၃။ Technical Support ကျား (၂) ဦး ဘွဲ့ ရှား IT diploma အင်္ဂလိပ်စာ ရေး၊ ပြော။  
**ဖုန်း - ၅၀၂၂၈၆**

**ဝန်ထမ်းအလိုရှိသည့်**  
မန္တလေးရွှေရည်ကုမ္ပဏီလီမိတက် ယာဉ်မောင်း ကျား (၅) ဦး (အသက် ၂၀ မှ ၄၀ နှစ်အတွင်း၊ ၁၀ တန်းအောင်/ ဘွဲ့ ရှားဖြစ်ရမည်။ ယာဉ်မောင်းလိုင်စင်ရှိရမည်။ ရန်ကုန်ဧရာယာအတွင်း ကျွမ်းကျင်စွာ မောင်းနှင်နိုင်ရမည်) အမှတ် (၃၄)၊ မနေော်ဟရီလမ်း၊ ဒဂုံမြို့နယ်၊ ရန်ကုန်မြို့။  
**ဖုန်း - ၀၉-၇၃၀-၄၈၃၀၂**

**ဝန်ထမ်းအလိုရှိသည့်**  
1. Production Manager (1) M  
2. HR Manager (1) M/F  
3. Sales/ Marketing Manager (1) M/F  
အမှတ် (၁၆၄) ဗိုလ်ရွှေလမ်း၊ လသာမြို့နယ်။  
**ဖုန်း - ၀၉၇၃၁၉၂၉၃၅**  
**ဝန်ထမ်းအလိုရှိသည့်**  
(၁) ဒီဇိုင်းပညာရှင် (၁) ဦး ကျား/မ  
(၂) စာရင်းကိုင် (၁) ဦး ကျား/မ

**ဝန်ထမ်းအလိုရှိသည့်**  
Speedy Internet Centre  
အင်တာနက်ကျွမ်းကျင်၍ စာရင်းဇယားအတန်သင့် နားလည်သူ တစ်ဦးအလိုရှိသည်။ ရှစ်မိုင်အနီး တစ်ပိုက်နေထိုင်သူကို ဦးစားပေးမည်။  
တိုက် (၃)၊ အခန်း (၄)၊ မြိုင်ဟေဝန် မြို့ပြအိမ်ရာ မြောက်ဘက်ခြမ်း၊ မရမ်းကုန်းမြို့နယ်၊ (၈) မိုင်လမ်းဆုံ။  
**ဖုန်း - ၀၁-၆၆၀၀၆၃**

**ဝန်ထမ်းအလိုရှိသည့်**  
Summer Collections စက်ချုပ်ကျွမ်းကျင် မ (၁) ဦး (လုပ်ငန်းအတွေ့အကြုံ (၂) နှစ်ရှိရမည်။)  
**ဖုန်း - ၀၉-၇၃၉၀၁၂၈၃**  
**ဝန်ထမ်းအလိုရှိသည့်**  
ယာဉ်မောင်း ကျား (၁) ဦး (တောင်ဥက္ကလာပ၊ သင်တန်းကျွန်း၊

**ဝန်ထမ်းအလိုရှိသည့်**  
Valuestar Computer Training Center  
၁။ Computer Lecturer (၅) ဦး (Basic, D.T.P, Grphic, Ad-

**ဝန်ထမ်းအလိုရှိသည့်**  
(ကျား/မ) လျှော်၊ ညှပ်၊ ကောက်၊ ဖြောင့်၊ မိတ်ကပ်၊ ဆံထုံး၊ ခြေ၊ လက် ပန်းချီ (ဘက်စုံကျွမ်းကျင်) မ (၃) ဦး၊ လစာ (၆၀၀၀၀- ၁၀ (သို့) ၉၀၀၀၀) အမှတ် (၃၆)၊ ဆီဆုံလမ်း၊ စမ်းချောင်းမြို့နယ်။ ရန်ကုန်မြို့။  
**ဖုန်း - ၀၁-၅၁၂၂၈၀**

**ဝန်ထမ်းအလိုရှိသည့်**  
Pink Lotus  
1. Tour Operation and Sale (1) Post  
2. Reservation Staff (1) Post  
38th St, Zay Plaza 1st Floor, Kyauktada Tsp.  
**Ph - 377693**



**AIR KBZ**  
FLYING BEYOND EXPECTATIONS

# Your Airline of Choice

**AIR KBZ Limited**

33-49, Corner of Bank Street & Maha Bandoola Garden Street, Kyauktada Township, Yangon 11182, Myanmar

Office: (01) 372977~80, 373774~76, Reservation: (01) 373766, Facsimile: (01) 372983

Email: info@airkbz.com.mm web: www.airkbz.com  : www.facebook.com/AIRKBZ

**Palmolive**  
**Naturals**  
INTENSIVE MOISTURE

နူးညံ့ချောမွေ့တဲ့  
ဆံနွယ်လေးတွေက  
အမှန်တကယ်  
နှစ်သက်စရာပါ

*Signature*  
KC Concepcion



ဆံပင်များကို ပြီးသင်ရလွယ်ကူစေပြီး  
(၃)ဆင့် ပိုမိုချောမွေ့နူးညံ့စေပါသည်။

## Einzali Phyto Trading Co.ltd

ယခင် ဧရာဝတီ ကားကုမ္ပဏီလီမိတက်  
(ခင်မောင်လင်း - KOBE/Japan)(၁၉၇၉ခုနှစ်မှ ယနေ့အထိ)



**လူကြီးမင်းတို့ စိတ်တိုင်းကျ ကားများကို အစိုးနှုန်းချိုသာစွာဖြင့် တင်သွင်းပေးနေပါသည်။**

- ကားဟောင်းအပ်နှံသူများအတွက် ၁၉၉၆ - ၂၀၀၆
  - ဘယ်စာရင်းဖွင့်လှစ်ထားသူများအတွက် ၂၀၀၇-၂၀၁၁ အထိ
- TRUCK(2T,3T), BUS, MINIBUS, SEDAN, VAN, WAGON, HATCHBACK**

■ အငှားယာဉ်(Taxi)ကားဟောင်းအပ်နှံသူများအတွက် ဆီစားသက်သာသော 1350CC အင်ဂျင်  
**VAN**ကားများ

- ▶ ကားတင်သွင်းခွင့်ရရှိသူ မည်သူမဆို ရယူလိုသော ဝန်ဆောင်မှုကို အဆင်ပြေသက်တောင့်သက်သာ ဆွေးနွေးညှိနှိုင်း ဆောင်ရွက်ပေးပါသည်။
- ▶ ဂျပန်မှ လေလံကားများကို တိုက်ရိုက်ကြည့်ရှုနိုင်ပြီး ယာဉ်များကို စိတ်တိုင်းကျ ရွေးချယ်နိုင်ပါသည်။ သွင်းကုန်ပါမစ်လျှောက်ခြင်း၊ LC ဖွင့်လှစ်ခြင်း၊ ဆိပ်ကမ်းမှ ကားထုတ်၍ က.ည.န လိုင်စင်ရရှိအောင် ဆောင်ရွက်ပေးခြင်း အစရှိသော ဝန်ဆောင်မှုများကို ဆောင်ရွက်ပေးနေပါသည်။



HONDA INSIGHT-2007



NISSAN AD VAN - 2007



TOYOTA PROBOX-2007



TOYOTA BELTA - 2007



TOYOTA VITZ - 2008



SUZUKI SWIFT - 2009

**Einzali Phyto Trading Co.ltd**  
အမှတ်(၃၆/E)၊ အလံပြဘုရားလမ်း၊ မင်္ဂလာတောင်ညွန့်မြို့နယ်၊ ရန်ကုန်မြို့။  
ဖုန်း - ၀၉-၅၀၀-၄၈၉၁၊ ၀၉-၅၁၀-၇၉၈၃၊ ၀၉-၄၃၀-၃၀၈၀၇၊  
၀၉-၅၁၇-၄၅၉၁၊ ၀၁-၂၄၉၉၁၈၊ ၀၁-၃၈၀၈၀၇



ကိုယ်ပိုင်ကျောင်းအတွက် မှတ်ပုံတင်ကြေးမှာ ကျပ်ငါးသိန်း နှင့် နှစ်စဉ်ကြေးမှာ ကျပ်သုံးသိန်းဖြစ်ပြီး ကိုယ်ပိုင်ကျောင်းဆရာအ တွက် မှတ်ပုံတင်ကြေးမှာ ကျပ်ငါးသောင်းနှင့် နှစ်စဉ်ကြေးမှာ ကျပ် သုံးသောင်းဖြစ်သည်။

“မှတ်ပုံတင်ကြေးရော၊ နှစ်စဉ်ကြေးပါ တော်တော်သင့်တော် ပါတယ်။ ကျွန်တော်တို့က ဒီထက် ပိုမျှော်လင့်ထားတာပါ။ အားက စားကွင်း/ရုံလို့ သုံးထားတဲ့အတွက် အဆောက်အအုံထဲမှာဆိုလည်း ရတဲ့သဘောဖြစ်ပါတယ်။ ဘယ်လောက်အကျယ်အဝန်းရှိရမယ်လို့ အတိအကျမသတ်မှတ်ထားပါဘူး။ ကျောင်းသားတစ်ဦးရရှိတဲ့ ပျမ်းမျှဧရိယာ ၁၂ စတုရန်းပေထက် လျော့နည်းမှု မရှိစေရဆိုတော့ ကိုယ့်မှာရှိတဲ့ ကျောင်းသားနဲ့မြောက်လိုက်ရုံပါပဲ။ ကျွန်တော်တို့ ကတော့ ဘောလုံးကွင်းအကျယ် မတတ်နိုင်တဲ့အတွက် စားပွဲတင် တင်းနစ်နဲ့ဘတ်စကက်ဘောကွင်း လုပ်ပေးထားပါမယ်” ဟု ရန်ကုန် မြို့ရှိ ကျောင်းသားနှစ်ရာခန့်ကို ဘော်ဒါဆောင်ဖွင့်လှစ်သင်ကြား နေသော ကျောင်းဆရာတစ်ဦးကပြောသည်။

ကိုယ်ပိုင်ကျောင်းဆရာသည် အထက်တန်းအဆင့် အတွက် ပညာရေးဘွဲ့ (သို့မဟုတ်) သင်ကြားမည့်ဘာသာရပ်နှင့် ကိုက်ညီသည့် အသက်မွေးဝမ်းကျောင်း ဘာသာရပ်ဘွဲ့ (သို့မဟုတ်) မဟာဘွဲ့နှင့် အထက်ဘွဲ့ကို ရရှိထားရမည်ဖြစ်ပြီး သို့မဟုတ်ပါက ဘွဲ့တစ်ခုရရှိ၍ နိုင်ငံတော်မှ ခွင့်ပြုထားသည့် ဘာသာပြဆရာအဖြစ်သင်ကြားမှု အတွေ့အကြုံအနည်းဆုံး ငါးနှစ်ရှိထားရန်လိုအပ်သည်။ တွဲဖက် သင်ရုံးဝင်ဘာသာရပ် (စာရိတ္တ) နှင့် ပြည်သူ့နိတိဘဝအတွက်တာဝန်မှတ် စရာ၊ ပန်းချီ၊ ဂီတ စသည့် စာမေးပွဲဖြေဆိုရန် မလိုအပ်သော ဘာသာ ရပ်များဆိုင်ရာ ဘာသာရပ်ဘွဲ့ (သို့မဟုတ်) ဒီပလိုမာရရှိထားပါက အဆိုပါဘာသာရပ်ဖြင့် အထက်တန်းအဆင့် ကိုယ်ပိုင်ကျောင်း ဆရာလျှောက်ထားနိုင်မည်ဖြစ်သည်။

မူလတန်းနှင့် အလယ်တန်းအဆင့်ကိုယ်ပိုင်ကျောင်းဆရာသည် ပညာရေးဘွဲ့ သို့မဟုတ် သင်ကြားမည့်ဘာသာရပ်ဘွဲ့ အပြင် သင်ကြား မည့်အဆင့်နှင့် ကိုက်ညီသော ဆရာအတတ်သင်ဆိုင်ရာ အသိအ မှတ်ပြုလက်မှတ်တစ်ခုရရှိထားရန်လိုအပ်ပြီး တွဲဖက်သင်ရုံးဝင် ဘာသာရပ်ဆိုင်ရာ ဘာသာရပ်ဘွဲ့ သို့မဟုတ် ဒီပလိုမာ သို့မဟုတ် သင်တန်းဆင်းလက်မှတ်ရရှိထားပါက အဆိုပါဘာသာရပ်ဖြင့် လျှောက် ထားနိုင်မည်ဟု နည်းဥပဒေတွင် ဖော်ပြထားသည်။

ကိုယ်ပိုင်ကျောင်းဆရာကို ဘာသာရပ်နှစ်ခုထိ သင်ကြားခွင့် ပြုမည်ဖြစ်ပြီး သင်ကြားခွင့်ပြုထားသည့်ဘာသာရပ်ကိုသာ သင်ကြား ရမည်ဖြစ်ကာ ဆရာ၏ ဂုဏ်သိက္ခာနှင့် အညီဝတ်စားဆင်ယင်ခြင်း၊ ပြောဆိုသင်ကြားခြင်းပြု၍ သရုပ်ဖော်ဟန်ပန်အမူအရာနှင့် မဖွယ် မရာပြောသည့် ပြောဆိုသုံးနှုန်းမှုများ ကင်းရှင်းရန် သတ်မှတ်ထား သည်။

ကိုယ်ပိုင်ကျောင်းမှတ်ပုံတင် ဥပဒေအရ စာသင်ခန်းတစ်ခန်း လျှင် ကျောင်းသား ၄၀ဦးထက် မပိုဘဲထားရှိရန် သတ်မှတ်ထား ခြင်းသည် လက်ရှိသင်ကြားပို့ချနေသော ဘော်ဒါဆောင်နှင့် ကျူ ရင်များအတွက် အဓိကသက်ရောက်မှုရှိစေမည်ဖြစ်သည်။

“ခြောက်ဆယ်ရှိတဲ့ အတန်းဆို ကျောင်းသားသုံးဆယ်စီ ခွဲ ထားရမှာပေါ့။ ငါးဆယ်ရှိတဲ့အတန်းဆို ကျောင်းသားအစိတ်စီခွဲထား မယ်။ ဆရာ၊ ဆရာမတွေတော့ အများကြီးထပ်လိုပါတယ်” ဟု ကိုယ်ပိုင် ကျောင်းမှတ်ပုံတင်မည့် မြိတ်မြို့မှ ဘော်ဒါဆောင်လုပ်ငန်းရှင်တစ် ဦးကပြောသည်။

စ(၂၂)သို့

## ကိုယ်ပိုင်ကျောင်းဖွင့်ရန် ပြင်ဆင်ကြချိန်

နေလင်းထွန်း

ကိုယ်ပိုင်ကျောင်းမှတ်ပုံတင် ဥပဒေထုတ်ပြန်ပြီး ငါးလခန့်အကြာ၌ ဘော်ဒါဆောင်ပိုင်ရှင်များ၊ ပုဂ္ဂလိကပညာရေးလုပ်ငန်း လုပ်ကိုင်လို သူများ မျှော်လင့်နေသော ကိုယ်ပိုင်ကျောင်းမှတ်ပုံတင်နည်းဥပဒေ ထွက်ရှိလာပြီဖြစ်သည်။ ပညာသင်နှစ်စတင်ချိန် နီးကပ်လာခြင်း ကြောင့် ကိုယ်ပိုင်ကျောင်းမှတ်ပုံတင်နိုင်ရန် ပြင်ဆင်နေသူများအ တွက် အချိန်ကိုက်ဖြစ်နေသည်။ ကိုယ်ပိုင်ကျောင်း တည်ထောင်ဖွင့် လှစ်လိုသူများနှင့် ကိုယ်ပိုင်ကျောင်းဆရာအဖြစ် လုပ်ကိုင်လိုသူများ သည် တိုင်းဒေသကြီးနှင့် ပြည်နယ်ပညာရေးမှူးရုံးများတွင် ဖွန်လ ၁၂ ရက်ထက် နောက်မကျစေဘဲ လျှောက်ထားရမည်ဖြစ်ကြောင်း နိုင်ငံပိုင်သတင်းစာများတွင် ထုတ်ပြန်ကြေညာထားသည်။

“အစ်ကိုတို့ကတော့ ဖွန်လ ၃ရက် လျှောက်လွှာတင်ဖို့ ပြော ထားတယ်။ တခြားစမ်းသပ်ကျောင်း စာရင်းမှာ မပါဘဲ သူတွေက ဖွန် လ ၁၂ ရက်နောက်ဆုံးလျှောက်ဖို့ပြောထားတယ်။ နည်းဥပဒေ ထွက် လာတာ အချိန်မီလေးပါပဲ။ သက်ဆိုင်ရာတာဝန်ရှိသူတွေကို ကျေးဇူး တင်ပါတယ်” ဟု ကိုယ်ပိုင်ကျောင်းဖွင့်လှစ်ခွင့်ရရှိရန် စမ်းသပ် ကျောင်းအနေဖြင့် ၂နှစ်ကြာ စောင့်ဆိုင်းခဲ့ရသော ဘော်ဒါဆောင်ပိုင် ရှင်တစ်ဦးကပြောသည်။

## အင်္ဂလန်တက္ကသိုလ်တစ်ခုက မြန်မာကျောင်းသားများအား

### တစ်နှစ်စာနေစရိတ် အခမဲ့ပေးရန် ကမ်းလှမ်း သီဟ ရန်ကုန်၊မေ-၂၆

ဗြိတိန်နိုင်ငံရှိ Glyndwr University တက္ကသိုလ်တွင် ဝင်ခွင့်လိုအပ်ချက်ပြည့်မီသည့်ကျောင်းသားများအတွက် တစ်နှစ်စာ ရာနှုန်းပြည့်နေထိုင်စရိတ် အခမဲ့ပေးမည်ဖြစ်ကြောင်း သိရ သည်။

မြန်မာနိုင်ငံမှ တက္ကသိုလ်ဝင်တန်းအောင်မြင်ပြီးသည့်ကျောင်း သားကျောင်းသူများအတွက် ဗြိတိန်နိုင်ငံရှိ ဗြိတိန်နှင့် ဝေး(လိပ်)ရှိ တက္ကသိုလ်များသို့ ဝင်ခွင့်ရရှိရန်အတွက် Wales International Stydy Center တွင် တက္ကသိုလ်ဝင် အခြေခံအတန်း တစ်နှစ်တက် ရောက်ရမည်ဖြစ်သည်။

အဆိုပါ ဗြိတိန်နှင့် ဝေး(လိပ်)ရှိ တက္ကသိုလ်များထဲမှ ဝေး(လိပ်) ရှိ သက်တမ်းအရင့်ဆုံး တက္ကသိုလ်တစ်ခုဖြစ်သည့် Glyndwr Uni- versity မှ မြန်မာနိုင်ငံမှ ကျောင်းသားကျောင်းသူများအတွက် အ ထက်ပါအတိုင်း တစ်နှစ်စာအခမဲ့နေထိုင်ခွင့်ပေးရန် ကမ်းလှမ်း ခြင်းဖြစ်သည်။

အဆိုပါ တက္ကသိုလ်တွင် Computer Network, Aeronautical and Mechanical Engineering, Electronic and Electrical Engineering, Animation, Information Technology, စီးပွားရေးနှင့် စီမံခန့်ခွဲမှု အစရှိသည့် ဘာသာရပ်များ သင်ကြား နိုင်ကြောင်း သိရသည်။

အထက်ပါ ဘာသာရပ်များအတွက် တစ်နှစ်စာ စာသင်နှစ် ကုန်ကျစရိတ်မှာ ပေါင် ၆၅၀၀ ခန့်ကျယ်မည်ဖြစ်ပြီး အသေး စိတ်အချက်အလက်များကို ပညာရေးဝန်ဆောင်မှုကုမ္ပဏီတစ်ခု ဖြစ်သည့် Crown Education သို့ ဆက်သွယ်မေးမြန်းနိုင်ကြောင်း သိရသည်။

## တက္ကသိုလ်လေးခုကို စံပြုပညာရေးဗဟိုဌာနအဖြစ် မြှင့်တင်ရန် စီစဉ်

ရန်ကုန်၊မေ-၂၄

နိုင်ငံတကာတက္ကသိုလ်များ၏ အကူအညီဖြင့် ရန်ကုန်တက္က သိုလ်၊ ရန်ကုန်စီးပွားရေးတက္ကသိုလ်နှင့် ကွန်ပျူတာတက္ကသိုလ်များ ကိုလည်းကောင်း၊ မန္တလေးတွင် မန္တလေးတက္ကသိုလ်ကိုလည်း ကောင်း၊ စံပြုပညာရေးဗဟိုဌာန Center of Excellence များအဖြစ် မြှင့်တင်ဆောင်ရွက်သွားရန် အစီအစဉ်ရှိကြောင်း သိရသည်။

ထိုသို့ပြုလုပ်ရန်အတွက် အမေရိကန်နိုင်ငံရှိ John Hopkins တက္ကသိုလ်၊ တောင်ကိုရီးယားနိုင်ငံမှ တက္ကသိုလ်များ၊ ဥရောပမှ တက္ကသိုလ်များနှင့် ဆက်သွယ်ဆောင်ရွက်လျက်ရှိကြောင်း သိရ သည်။ လက်ရှိတက္ကသိုလ်များ၏ ပညာရည်မြှင့်တင်ရေးအတွက် ဆောင်ရွက် လျက်ရှိသည့် မဟာဗျူဟာနည်းလမ်းတစ်ခုမှာ တက္ကသိုလ်ဆရာ၊ ဆရာမများ၏ အရည်အသွေးမြှင့်တင်ပို့ထောင်ရေး ဖြစ်ပြီး၊ ဆရာ၊ ဆရာမများအား အရေအတွက်မှ အရည်အချင်းသို့ ပြောင်းလဲမြှင့်တင်ပေးရန်ဖြစ်သည်ဟု သိရသည်။

လက်ရှိတွင် မြန်မာနိုင်ငံရှိ ဆေးတက္ကသိုလ်များနှင့် John Hopkins တက္ကသိုလ်တို့ပူးပေါင်းကာ စွမ်းရည်မြှင့်တင်ရေးလုပ်ငန်း များ လုပ်ဆောင်လျက်ရှိနေပြီဖြစ်ကြောင်း သိရသည်။

## အိန္ဒိယအကူအညီဖြင့် အိုင်တီတက္ကသိုလ်တစ်ခု မန်းတွင်ဖွင့်မည်

သီဟ

ရန်ကုန်၊ မေ-၂၃

လာမည့် ၂၀၁၃ ခုနှစ်တွင် အိန္ဒိယ နိုင်ငံ၏ အကူအညီဖြင့် Information Technology University တစ်ခု မန္တလေးမြို့တွင် ဖွင့်လှစ်ရန် အစီအစဉ်ရှိကြောင်း သိရသည်။

မန္တလေးမြို့ရှိ လက်ရှိစွယ် တော် ဘု ရား အနီး ဖွင့် လှစ် ထားရာမှ စစ်ကိုင်းသို့ ပြောင်းရွှေ့ သွားသည့် တိုင်းရင်းသားလူမျိုး များ စွမ်းရည်ဖွံ့ဖြိုးရေး ဒီဂရီကော လိပ်နေရာတွင် ဖွင့်လှစ်သွားမည် ဖြစ်ကြောင်း သိရသည်။ အဆိုပါ တက္ကသိုလ်ကို သင်

ထောက်ကူပစ္စည်းများနှင့် သင် ကြားသူ ပညာရှင်များအပါအဝင် ၂၀၁၃ ခုနှစ်တွင် စတင်ဖွင့်လှစ်ရန် စီစဉ်လျက်ရှိပြီး မြန်မာနိုင်ငံမှ ဆရာများက ကောင်းစွာသင်ကြား ပေးနိုင်သည့်အချိန်တွင် တက္ကသိုလ် အား အပြီးလွှဲပြောင်းရယူမည်ဖြစ် ကြောင်း နိုင်ငံတော်သမ္မတ၏

အကြံပေး ဦးကိုကိုလှိုင်က ပြော သည်။ အလားတူတောင်ကိုရီးယား နိုင်ငံရှိ Korea Development Institute (KDI) ကဲ့သို့ Myanmar Development Institute တစ်ခု ကိုလည်း တောင်ကိုရီးယားနိုင်ငံ ၏ အကူအညီဖြင့် ၂၀၁၃ ခုနှစ်တွင်

စတင်တည်ထောင်နိုင်ရန် စီစဉ် လျက်ရှိကြောင်း သိရသည်။ အဆိုပါ အင်စတီကျုဒ် တည် ထောင်ခြင်းသည် နိုင်ငံအတွက် လိုအပ်နေသည့် ကျွမ်းကျင်ပညာ ရှင်များမွေးထုတ်ရန် လိုအပ်နေ သော သင်ကြားရေး အစီအစဉ် မြှင့်တင်မှုပင်ဖြစ်သည်ဟု ဦးကိုကို

လှိုင်ကပြောသည်။ ဦးကိုကိုလှိုင်က ရန်ကုန်မြို့ ချင်းတွင်းလမ်းရှိ နိုင်ငံတော်သမ္မတ အကြံပေးအဖွဲ့ရုံး၌ ကျင်းပသည့် မီဒီယာရှင်းလင်းပွဲ တစ်ခုတွင် အထက်ပါအတိုင်းပြောကြားသွား ခြင်းဖြစ်သည်။



## အမေရိကန်တက္ကသိုလ်၊ ကောလိပ်များတွင် သင်ကြားရန် Bridging Fundအစီအစဉ်လျှောက်နိုင်

ရန်ကုန်၊

မေ - ၂၃

အမေရိကန်တက္ကသိုလ်၊ ကောလိပ်များတွင် ပညာသင်ကြားရန် အရည်အချင်းပြည့်မီသော်လည်း ကျောင်းလျှောက်ထားရန် ငွေကြေးမတတ်နိုင်သော ကျောင်းသားများအနေဖြင့် Bridging Fund အစီအစဉ်ကိုလျှောက်ထားနိုင်မည်ဖြစ်ကြောင်း အမေရိကန်စင်တာ၌ ကျင်းပသော ပညာရေးဟောပြောပွဲတွင် တာဝန်ရှိသူက ပြောသည်။

ရိကန်အစိုးရမှ ပေးအပ်သော ပညာသင်ဆုအစီအစဉ်များတွင် ပဏာမရွေးချယ်ခံရသောသူများလည်း လျှောက်ထားနိုင်မည်ဖြစ်ပြီး အမေရိကန်နိုင်ငံတွင် သွားရောက်ပညာမသင်ယူမီ ကြိုတင်ပြင်ဆင်မှုများအတွက် ငွေကြေးပံ့ပိုးမှုများရရှိမည်ဖြစ်သည်။

“ကျောင်းကတော့ ကိုယ့်ဘာသာလျှောက်ရမယ်။ သတ်မှတ်ချက်နဲ့ မကိုက်ညီရင် ထပ်မပေးတော့ဘူး။ ကုန်ကျစရိတ်တွေကို ပြန်ထုတ်ပေးတဲ့ပုံစံဖြစ်ပါတယ်။ အဲဒီတော့ ပိုက်ဆံတော့

ကြိုစိုက်ထားရမယ်။ အမေရိကန်မှာ ပညာသင်ကြားဖို့ အရည်အသွေးပြည့်မီသူတွေကို ရွေးချယ်ပေးအပ်တာဖြစ်ပါတယ်။ ထူးခြားချက်က လျှောက်လွှာတင်ဖို့ သတ်မှတ်ရက်မရှိပါဘူး။ အချိန်မရွေး လျှောက်ထားနိုင်ပါတယ်” ဟု၎င်းက ပြောသည်။

Bridging Fund အစီအစဉ်တွင် ရွေးချယ်ခံရပါက TOEFL၊ SAT၊ GRE စသည့် လိုအပ်သော စာမေးပွဲကြေးများ၊ အမေရိကန်သို့ အသွားအပြန် လေယာဉ်ခ၊ နယ်မှ ကျောင်းသားများအတွက်

ရန်ကုန်မြို့သို့ လာရောက်ရမည့် နေထိုင်စားသောက်စရိတ်၊ ကျောင်းလျှောက်လွှာကြေး၊ ပညာရေးနှင့် အခြားအထောက်အထား၊ ဘာသာပြန်ခ၊ ဗီဇာကြေး၊ အင်္ဂလိပ်ဘာသာစကား သင်တန်းကြေး စသည့် အထောက်အပံ့များ ရရှိနိုင်မည်ဖြစ်သည်။

ပညာသင်ထောက်ပံ့ကြေးအစီအစဉ် လျှောက်ထားလိုသူများသည် <http://burma.usembassy.gov/scholarships.html> တွင် လေ့လာကြည့်ရှုလျှောက်ထားနိုင်မည်ဖြစ်သည်။

## စာ-၂၁၊ ကိုယ်ပိုင်ကျောင်းဖွင့်ရန် ပြင်ဆင်ကြချိန် မှ

ကိုယ်ပိုင်ကျောင်းတည်ထောင်ဖွင့်လှစ်သူသည် ကျောင်းသား၊ ကျောင်းသူများအား အတင်းအကျပ်ခိုင်းစေခြင်း၊ ပိတ်လှောင်ခြင်း၊ ပြင်းထန်စွာ အပြစ်ပေးခြင်းနှင့် ညှဉ်းပန်းနှိပ်စက်ခြင်းတို့ကို မပြုလုပ်ရန်(သို့မဟုတ်) မပြုလုပ်စေရန်နှင့် ကျောင်းသား၊ ကျောင်းသူ တစ်ဦး၏ အိပ်စက် အနားယူချိန်သည် နေ့စဉ်ခြောက်နာရီအောက် မလျှော့နည်းစေရန် ကြပ်မတ်ဆောင်ရွက်ရမည်ဖြစ်ကြောင်း စည်းကမ်းချမှတ်ထားသည်။

အခြေခံပညာကျောင်းများမှဖြစ်စေ၊ ကိုယ်ပိုင်ကျောင်းများမှ ဖြစ်စေ တရားဝင်ထုတ်ပေးသည့် ကျောင်းပြောင်းလက်မှတ် တင်ပြနိုင်သူကို သာစိစစ်၍ သက်ဆိုင်ရာအဖွဲ့တွင် လက်ခံသင်ကြားရမည်ဖြစ်ပြီး ပညာသင်နှစ်မကုန်ဆုံးမီ မိမိကျောင်းမှ ကျောင်းပြောင်းလက်မှတ်ရယူလိုသည့် ကျောင်းသားအတွက် ကျောင်းပြောင်းလက်မှတ် ထုတ်ပေးပြီး အဆိုပါ ကျောင်းသားများ၏ ကျောင်းခေါ်ကြိမ်စာရင်း၊ လစဉ်ပညာရည် တိုးတက်မှုမှတ်တမ်း၊ ဘက်စုံပညာအရည်အချင်းမှတ်တမ်းချုပ်တို့ကို သက်ဆိုင်ရာ ကျောင်းသို့ ဆက်လက်လွှဲပြောင်းပေးရမည်ဖြစ်ကြောင်း နည်းဥပဒေတွင် ဖော်ပြထားသည်။

ကိုယ်ပိုင်ကျောင်းများ၏ ကျောင်းလခ၊ ကျောင်းဝင်ကြေးများနှင့် ပတ်သက်၍ နည်းဥပဒေတွင်ဖော်ပြထားခြင်းမရှိသက်ဆိုင်ရာ ကိုယ်ပိုင်ကျောင်းများနှင့် ကျောင်းသားများ၏ ဈေးကွက်တောင်းဆိုမှုပေါ် မူတည်၍ ကျောင်းစရိတ်များဖြစ်ပေါ်လာဖွယ်ရှိနေသည်။ လက်ရှိစမ်းသပ်ဖွင့်လှစ်ခွင့် ရရှိထားသော ကျောင်းများသည် ရန်ကုန်မြို့၌ တစ်နှစ်စာဘော်ဒါ စရိတ် ကျပ်သိန်းသုံးဆယ်နှင့် လေးဆယ်ကြား၊ မန္တလေးနှင့်ပြင်ဦးလွင်မြို့တို့တွင် ကျပ်သိန်းနှစ်ဆယ်နှင့် သုံးဆယ်ကြားရှိနေကြောင်း ဘော်ဒါဆောင်ဖွင့်လှစ်တည်ထောင်ထားသူများထံမှ သိရသည်။

ကိုယ်ပိုင်ကျောင်းများ တရားဝင်ဖွင့်လှစ်ခွင့်ရရှိရန် လာမည့် ပညာသင်နှစ်အစီနည်းဥပဒေတွင်ရှိလာခြင်းသည် ပုဂ္ဂလိကပညာရေးလုပ်ငန်း လုပ်ကိုင်ရန် စိတ်ဝင်စားသော လုပ်ငန်းရှင်များ၊ ပုဂ္ဂလိကဆရာ၊ ဆရာမ အဖြစ် အသက်မွေးဝမ်းကျောင်းပြုလိုသူများ၊ ပုဂ္ဂလိကပညာရေးတွင် မိမိရင်သွေး အနာဂတ်ကို ပုံဖော်လိုသော ကျောင်းသားမိဘများအတွက် အခွင့်အလမ်းများ ရရှိလာခြင်းပင်ဖြစ်သည်။

## သိပ္ပံနှင့်ဝိဇ္ဇာဘာသာရပ်များ ကွဲလွဲပုံ စကားရည်လှပွဲနှင့် စာစီစာကုံးပြိုင်ပွဲ ကျင်းပမည်

သီဟ ရန်ကုန်၊မေ-၂၆

သိပ္ပံနှင့်ဝိဇ္ဇာဘာသာရပ်နှစ်ခုကွဲပြားပုံစကားရည်လှပွဲနှင့် အင်္ဂလိပ်စာစာစီစာကုံးပြိုင်ပွဲကို လာမည့် ဇွန်၁၆တွင် Chatrium Hotel ၌ ပညာရေးဝန်ဆောင်မှုကုမ္ပဏီတစ်ခုဖြစ်သည့် Myanmar Search International(MSI) နှင့်နိုင်ငံတကာတက္ကသိုလ်နှစ်ခုတို့ပူးပေါင်းကျင်းပမည်ဖြစ်ကြောင်း သိရသည်။ အဆိုပါစကားရည်လှပွဲနှင့် စာစီစာကုံးပြိုင်ပွဲကို MSI နှင့်အတူ Kaplan Higher Education Academy နှင့် PSB Academy တို့ပူးပေါင်းကျင်းပခြင်းဖြစ်ပြီး ဆုရရှိသူများအား အမြင့်ဆုံး အမေရိကန်ဒေါ်လာ ၁၀၀ မှ ၄၀ ဆုချီးမြှင့်မည်ဖြစ်ကြောင်း သိရသည်။

ယင်းစကားရည်လှပွဲနှင့် စာစီစာကုံးပြိုင်ပွဲအား တက္ကသိုလ်ဝင်တန်းဖြေဆိုပြီးသူများ၊ ဖြေဆိုထားဆဲ ကျောင်းသား၊ သူများနှင့် အခြားပြည်တွင်းပြည်ပ ဘာသာရပ်များ သင်ယူလျက်ရှိသည့် ကျောင်းသားများ ဝင်ရောက်ယှဉ်ပြိုင်နိုင်ကြောင်း သိရသည်။ နိုင်ငံတကာကျောင်းသားများ နှင့်နိုင်ငံယှဉ်ပါက မြန်မာနိုင်ငံမှ ကျောင်းသားများသည် စကားရည်လှပွဲရည်တွင် လိုအပ်ချက်ရှိနေသေးသည့်အတွက် ထိုကဲ့သို့ ကျင်းပရခြင်းဖြစ်ကြောင်း ပုံစံစဉ်သည့် MSI မှတာဝန်ရှိသူတစ်ဦးက ပြောသည်။ ပြိုင်ပွဲနေ့တွင် ရလဒ်များအား တစ်ပါတည်းကြေညာပေးသွားမည်ဖြစ်ပြီး ဆုလည်းချီးမြှင့်ပေးသွားမည်ဖြစ်ကြောင်း သိရသည်။

# နိုင်ငံတော်ကြီးတိုးတက်ရေးအတွက် အကျိုးပြုအားကောင်းသော လုပ်ငန်းတစ်ခု တည်ထောင်လိုပါ၍ ဖိတ်ကြားအပ်ပါသည်။

### ရည်ရွယ်ချက်

တောင်သူကြီးများချမ်းသာဖို့ လုပ်ငန်းတည်ထောင်သူများချမ်းသာဖို့၊ မြန်မာပြည်စိုက်ပျိုးမြေများပြန်လည်ကောင်းမွန်လာဖို့၊ နိုင်ငံခြားပို့ကုန်သီးနှံများ ဈေးကောင်းရဖို့၊ နိုင်ငံတော်မှပြည်တွင်းငွေယိုဖိတ်မှုသက်သာဖို့၊ ဆန်နှင့်အခြားသီးနှံကြီး၊ ပို့ကုန်များမှ အရည်အသွေးမြင့်ခြင်း၊ သိက္ခာကောင်းရဖို့

### သုံးစွဲပါလျှင် ( လယ်စပါး . . . . ၂ပမာ )

လယ် (၁)ဧကမှ လက်ရှိစံနှုန်းထက် တင်း(၂၀)ကျော်(၃၀)အထွက်တိုးစေရပါမည်။ (၁)ဧကမှ တင်း(၁၀၀)ထွက်ဖို့ အသာလေးပါ။ အချိန်တိုအတွင်း (၁)ဧကမှ တင်း(၁၅၀)ဝန်းကျင် ထွက်ရှိစေရပါမည်။ သီးနှံစုံ စိုက်ပျိုးရေးမှ ဝင်ငွေ (၃၀%) ဝန်းကျင် ပိုမို၍ အကျိုးရှိစေရပါမည်။

### တည်ထောင်မည်ဆိုပါက

အထက်ပါအချက်အလက်များကို အပြည့်အဝ အာမခံချက်ပေးနိုင်သော “အော်ဂဲနစ်ခါတ်မြေဩဇာထုတ်လုပ်ရေး” လုပ်ငန်းကြီးတည်ထောင်လိုပါသည်။ ရင်းနှီးတည်ထောင်ငွေကျပ် သိန်း(၃၀၀၀)မှ ကျပ်သိန်း(၅၀၀၀)ခန့်အထိ လိုအပ်ပါမည်။ [သီးနှံစုံမှာ နှစ်(၂၀)ခန့်အောင်မြင်ပြီး]

### ကြီးမားသောအကျိုးကျေးဇူးရလဒ် ( အခြေခံ . . . . ၂ပမာမျှသာ )

(၁)နှစ်မှာ မြေဩဇာ အိတ်ပေါင်း (၅၀၀၀၀)ထုတ်လုပ်မည်ဆိုပါက (၁)အိတ်သုံးတိုင်း(၁)ဧကမှ တင်း(၂၀)ကျော် အထွက်တိုး၍(၁)တင်းကို (၃၀၀၀/-) နှင့် တန်တိုးတွက် ပြရပါလျှင် . . . .

( ၅၀၀၀၀ အိတ် x ၂၀ တင်း x ၃၀၀၀ ကျပ် ) ကျပ်ငွေကုဋေ (၃၀၀)ကျော် (၁)နှစ်တိုင်းမှာ ဝင်ငွေတိုးတက်စေပါမည်။ ထို့အပြင် ထုတ်လုပ်မည့် မြေဩဇာမှာ အရည်အသွေးမြင့်မားပါ၍ (၁)အိတ်သုံးတိုင်း ပုလဲ(၁)အိတ်လျှော့သုံးလို့ရပါသည်။ ထို့ကြောင့် (ထုတ်လုပ်အိတ် ၅၀၀၀၀ x ပုလဲ တန်တိုး ၂၀၀၀၀/-) ပုလဲဖိုးကျပ်ငွေ ကုဋေ (၁၀၀)ကျော် သက်သာခွင့်ရပါသည်။ နှစ်ရပ်ပေါင်း ကျပ်ငွေကုဋေ (၄၀၀)ကျော် တိုင်းပြည်တွင်းမှာ အကျိုးရှိလာစေပါမည်။

သားစဉ်မြေးဆက် လက်ဆင့်ကမ်းအမွေကောင်းပေးနိုင်သော မပြောင်း...မလဲ...အမြဲ လိုအပ်သည့် လုပ်ငန်းကြီးဖြစ်ပါသည်။

မြန်မာနိုင်ငံတဝှမ်းလုံး စိုက်ပျိုးပင်၊ သီးနှံပင်များ အားလုံး . . . အားလုံး စိမ်းလန်းစိုပြေဖို့ အောင်မြင်ဖြစ်ထွန်းစေဖို့ အပြည့်အဝ တာဝန်ယူပါသည်။

## တစ်ဦးချင်း၊ အဖွဲ့အစည်း၊ ကုမ္ပဏီကြီးများ အထူးပြု ကုမ္ပဏီကြီးများမှ စိတ်ဝင်စားပါရန် တိုက်တွန်းပိတ်ကြားအပ်ပါသည်။

လေးစားစွာဖြင့်၊ စောင့်မျှော်လျက် . . . . ။ 09-402530666, 09-444015078

## ‘Infrastructure ကို တစ်ခါတည်းနဲ့ ကောင်းကောင်းသာလုပ်’

### HTC မိုဘိုင်းဖုန်းကုမ္ပဏီ အမှုဆောင်အရာရှိချုပ်နှင့် တွေ့ဆုံခြင်း

နေလင်းအောင်၊ ယုဇနကိုကို

မန္တလေးမြို့တွင် လွန်ခဲ့သည့် နှစ်ပေါင်း ၃၀ ကျော်က အီလက်ထရွန်နစ်ပြင်ဆင် ဖွင့်လှစ်လုပ်ကိုင်ခဲ့ဖူးသူ ဦးဝင်းသန်းဆိုသူသည် ယနေ့ကမ္ဘာ့စမတ်ဖုန်း ထုတ်လုပ်မှုတွင် ထိပ်တန်းရောက်နေသည့် HTC ဖုန်းကုမ္ပဏီ၏ အမှုဆောင်အရာရှိချုပ်တစ်ဦးဖြစ်နေပြီး နိုင်ငံတကာစီးပွားရေးဂျာနယ် The Wall Street က သူ့အား The Next Steve Jobs ဟု သုံးနှုန်းခဲ့သည်။ ယခု ဝိတာချူးဟု တစ်ကမ္ဘာလုံးတွင် လူသိများနေသည့် ဦးဝင်းသန်းခေါ် Mr. Peter Chou သည် ရန်ကုန်မြို့ရှိရင်းနှီးမြှုပ်နှံမှုနှင့် အခြေအနေများနှင့် လာရောက်တွေ့ဆုံခဲ့စဉ် မြန်မာမီဒီယာများနှင့် ခေတ္တတွေ့ဆုံခဲ့ရာ 7DayNews က ယနေ့ မြန်မာ့ဆက်သွယ်ရေးနှင့် ပတ်သက်၍ မေးမြန်းထားသည့် အချို့ကို ဖော်ပြပေးလိုက်ပါသည်။



ဘက်စုံ-နေလင်းအောင်

**ကို ဘာတွေများ တွေ့မိပါသလဲ။**  
ကျွန်တော် အမြင်အရတော့ မြန်မာပြည်အနေနဲ့ 4G နက်ဝါဒ်ကို တိုက်ရိုက်ပြောင်းသင့်ပါတယ်။ ဒါရသွားရင် တော့ အရမ်းကောင်းမှာပါ။ ဘယ်လိုပြောရမလဲ။ လူတွေကို ပေးဖို့အတွက် သောက်ရေတွေ ပိုပေးမယ်ဆိုရင် သောက်ရေကောင်းလည်းကောင်း ရမယ်။ လမ်းလည်း ကောင်းရမယ်။ သောက်ရေလည်း မကောင်း၊ သောက်ရေကို သယ် သွားရမယ့် လမ်းကလည်း မကောင်းရင် ကျန်တာတွေ အကုန်မကောင်းနိုင်ဘူးလေ။ အဲဒီသဘောပါပဲ။ ဒါကြောင့် ကျွန်တော်ထင်တာက လမ်းကောင်းကောင်းနဲ့ ရေကောင်းကောင်းလုပ်ဖို့က အရေးကြီးတယ်ဆိုတာပဲ။ ကျွန်တော်အဲ့ဒါကို လူကြီးတွေကို ပြောနေတာ သူတို့ကလည်း သဘောတူပါတယ်။

**တကယ်လို့များ ကျွန်တော်တို့ နိုင်ငံမှာ Show Room တွေ ဘာတွေလုပ်လာနိုင်မယ်ဆိုရင် မြန်မာနိုင်ငံ သားတွေ အတွက် Special Discount တွေဘာတွေ လုပ်ပေးဖို့ အစီအစဉ်ရှိများရှိပါသလား။**

Show Room မျိုးက လောလောဆယ် အစီအစဉ်မရှိသေး

ပါဘူး။ ဒါပေမဲ့ ကျွန်တော်တို့ ဒါကို ပြန်ပြီးတော့ကြည့်ရပါဦးမယ် (ရယ်လျက်)။  
**အန်ကယ် အနေနဲ့ အခုလက်ရှိ ဒီကိုရောက်နေတဲ့ အချိန်လေးအတွင်းမှာ သိထားရသလောက် မြန်မာနိုင်ငံရဲ့ ဆက်သွယ်ရေးကဏ္ဍကို ဘယ်လိုသုံးသပ်ပါလဲ။ အဓိက အကြံပြုချင်တဲ့ အချက်တွေများ ရှိပါသလား။**

အဲဒါနဲ့ပတ်သက်ပြီး နှစ်ခုရှိပါတယ်။ တစ်ခုက ဒီ Infrastructure ကို တစ်ခါတည်းနဲ့ ကောင်းကောင်းသာလုပ်။ တစ်ခါတည်းနဲ့ ကမ္ဘာပေါ်မှာ အကောင်းဆုံး Infrastructure ဖြစ်အောင်သာလုပ်။ အဲဒါမျိုးက အရေးကြီးတယ်လေ။ မကောင်းတဲ့ Infrastructure တော့ သွားမလုပ်နဲ့ပေါ့။ အကောင်းဆုံးလုပ်။ မြန်မာစာကို မိုဘိုင်းထဲမှာ ဘယ်လိုလွယ်လွယ်ကူကူ သုံးလို့ရမလဲဆိုတာလည်း အရေးသိပ်ကြီးပါတယ်။

**ပြည်တွင်းဆက်သွယ်ရေးနဲ့ပတ်သက်ပြီးတော့ ဖုန်းတွေဈေးအပေါ်ဆုံးဖြစ်ဖို့ မီဒီယာတွေကမေးရင် သူတို့ဘက်က ပြန်ဖြေတာက Infrastructure မလုံလောက်တာရယ်၊ ဥပဒေအရမဖြစ်နိုင်သေးတာ**

**ရယ်ဆိုပြီး ပြောနေကြတယ်။ ဒီမှာ ၈၈ နောက်ပိုင်းမှာ Infrastructure တွေလည်း တောက်လျှောက် ဆောက်လာတယ်။ အဲဒီအပေါ်မှာ မလုံလောက်ဘူးဆိုတဲ့ အကြောင်းပြချက်ကို အန်ကယ်အနေနဲ့ ဘယ်လိုများ ထင်မြင်ချက်ပေးချင်ပါသလဲ။**

အခု ဝန်ကြီးတွေက Infrastructure Frame Work အသစ်တွေ လုပ်နေတယ်။ အဲဒီ Frame Work အသစ်တွေပြီး သွားရင် တော့ သူ့အလိုလိုကောင်းသွားမှာပါ။ အခုဟာက ဈေးကွက်က အရမ်းကျဉ်းနေတယ်လေ။ Only 5 Percent ပဲရှိတယ်။ အဲဒီတော့ အခြေခံ အဆောက်အအုံဆိုတာ က အရမ်းနည်းပြီး ကွာလတ်လည်း မကောင်းဘူး။ နက်ဝါဒ်လွှမ်းခြုံနိုင်မှုကလည်း မကောင်းဘူး။ အဲဒါတွေကြောင့် ခင်ဗျားခေါ်တဲ့ အချိန်မှာ ခေါ်မရတာတို့၊ ပြုတ်ကျတာမျိုးတွေ ဖြစ်နေတာပေါ့။ အခု အရည်အသွေးက အရမ်းဆိုးတယ်။ ဒါကြောင့်မို့ ကျွန်တော်ပြောနေတာက ဒါတွေကို အကြံပေးနေတာလေ။

**အန်ကယ် လေ့လာမိသလောက်က အခုလက်ရှိ မြန်မာနိုင်ငံရဲ့ နက်ဝါဒ် အခြေအနေက တော်တော်လေးဆိုးနေတယ်လို့ ဆိုချင်တာပေါ့။**

ဟုတ်တယ်။ မကောင်းဘူး။ မကောင်းဘူး။  
**ဒါဆို အန်ကယ်ပြောသလို ကမ္ဘာပေါ်မှာ အကောင်းဆုံးနက်ဝါဒ်ကို ရဖို့အချိန်ဘယ်နှနှစ်လောက်ယူရမှာလဲ။**

၂နှစ်၊ ၃နှစ်လောက်ဆိုရပြီ။ တကယ်လုပ်ချင်တယ်ဆို ၂နှစ်၊ ၃နှစ်လောက်ဆိုရပြီ။  
**ဒါဆို ဒါနဲ့ပတ်သက်ပြီး လူကြီးတွေနဲ့လည်း စကားပြောဖြစ်တယ်ဆိုတော့ အစိုးရကလော လုပ်ချင်စိတ်ရှိတယ်လို့ မြင်ပါသလား။**

ဟ(၂၄)သို့

## မိုဘိုင်းဖုန်း အသုံးပြုနိုင်သူဦးရေ နှစ်သန်းကျော်ရှိဟုဆို

ယုဇနကိုကို  
**ရန်ကုန်၊ မေ-၂၄**  
ယခုလက်ရှိ အချိန်တွင် မိုဘိုင်းဖုန်းများ၏ ဈေးနှုန်းများ တဖြည်းဖြည်းချင်း ကျဆင်းလာခြင်းကြောင့် မြန်မာတစ်နိုင်ငံလုံးတွင် မိုဘိုင်းဖုန်းအသုံးပြုနိုင်သူ ယူဦးရေ ၂ ဒသမ ၅ သန်းနီးပါး ရှိလာပြီဖြစ်ကြောင်း မြန်မာ့ဆက်သွယ်ရေးလုပ်ငန်း၏ မိုဘိုင်းဌာနမှ အကြီးတန်းတာဝန်ရှိသူတစ်ဦးက 7Day News သို့ ပြောသည်။

ယခုကဲ့သို့ ပြည်တွင်း၏ မိုဘိုင်းဖုန်းအသုံးပြုနိုင်သူ ပမာဏသည် ပြီးခဲ့သည့် ဘဏ္ဍာရေးနှစ်ဖြစ်သော ၂၀၁၀-၁၁ ထက် သိသိသာသာ တိုးတက်လာမှုမှာ ယခုလက်ရှိ ဈေးကွက်အတွင်း ရောင်းချနေသည့် ကျပ်နှစ်သိန်းဝန်းကျင်တန် မိုဘိုင်းဖုန်းများကြောင့် အဓိကဖြစ်လာသည်ဟု ရန်ကုန်မိုဘိုင်းဈေးကွက်မှ စုံစမ်းသိရှိရသည်။  
တစ်နိုင်ငံလုံး အတိုင်းအတာအားဖြင့် မိုဘိုင်းအသုံးပြုသူ ဦးရေမှာ ၂ ဒသမ ၅ သန်းကျော်ရှိလာပြီးဖြစ် သည့် အချိန်တွင်

အဓိက အသုံးပြုသည့် ရန်ကုန်မြို့တွင်လည်း သုံးစွဲသူ ၆ သိန်းကျော်ရှိပြီဖြစ်ကြောင်း အထက်ပါတာဝန်ရှိသူက ဆက်လက်ပြောသည်။  
၂၀၀၈ ခုနှစ်မှ စတင်ကာ တဖြည်းဖြည်းချင်း တိုးတက်လာခဲ့သည့် ပြည်တွင်း၏ မိုဘိုင်းဖုန်းအသုံးပြုမှုနှုန်းသည် ယခုနှစ်အနည်းငယ်တွင်းတွင် သိသိသာသာ တစ်ဟုန်ထိုးတိုးတက်လာခဲ့ခြင်းဖြစ်သည်ဟု မြန်မာ့ဆက်သွယ်ရေး၏ တရားဝင်စာရင်းဇယားများအရ သိရသည်။  
ပြီးခဲ့သည့် နှစ်အနည်းငယ်အတွင်းက ဂျီအက်စ်အမ်ဖုန်းအသုံးပြုသူမှာ တစ်နိုင်ငံလုံးတွင် အလုံးရေငါးသိန်းကျော်သာ ရှိခဲ့ရာမှ ယခုအချိန်တွင် သန်းဂဏန်းအထိ တိုးတက်လာခြင်းဖြစ်သည်။  
တဖြည်းဖြည်းချင်းကျဆင်းလာသည့် မိုဘိုင်းဖုန်းဈေးနှုန်းများကြောင့် နိုင်ငံ၏မိုဘိုင်းဖုန်းသုံးစွဲသူဦးရေတစ်ဟုန်ထိုးတိုးတက်လာနေခြင်းနှင့် တစ်ချိန်တည်းမှာပင် ပြည်တွင်းဆက်သွယ်ရေး ဝန်ဆောင်မှုကဏ္ဍတွင် ဝယ်ယူသုံးစွဲ

ဟ(၂၄)သို့

## ISP များ ထပ်မံတည်ဆောက်သင့်

ယုဇနကိုကို  
**ရန်ကုန်၊ မေ-၂၃**  
ပြည်တွင်းအင်တာနက်ဆက်သွယ်မှု မြန်နှုန်းများကို နိုင်ငံတကာအတိုင်းဖြစ်စေရန် မြှင့်တင်မည်ဆို

နေကြသည်ဟု ယင်းနိုင်ငံရောက်ကွန်ပျူတာပညာရှင်တစ်ဦးဖြစ်သူ ဦးမျိုးထွန်းဟန်က သုံးသပ်ပြောကြားသည်။  
“ဆီးဂိမ်းမတိုင်မီ အင်တာနက်မြန်နှုန်းတွေ မြှင့်မယ်ဆိုတာ ဒီတိုင်း ပြောနေလို့မရဘူး။ ခုကစပြီး ISP တွေ စဆောက်ရတော့မယ်။ တစ်ခု၊ နှစ်ခုဆောက်လို့မရဘူး။ နောက်ထပ် ငါးခုနဲ့အထက်ကို တည်ဆောက်မဖြစ်မယ်လို့ထင်တယ်။ မြန်မာနိုင်ငံရဲ့ အင်တာနက်မြန်နှုန်းက ခုအချိန်ထိ ထူးထူးခြားခြားမပြောင်းလဲသေးပါဘူး။ တခြားပြောင်းလဲမှုတွေကြားမှာ ဆက်သွယ်ရေးစနစ်ကို သိသိသာသာ ပြောင်းလဲဖို့လိုနေပြီ”ဟု မြန်မာ့ဆက်သွယ်ရေးလုပ်ငန်းနှင့် မြန်နှုန်းကို ကောင်းမွန်စွာ ရရှိ

ထိုင်းနိုင်ငံသည် ISP အရေအတွက် ၁၅ခုခန့်တည်ဆောက်ထားသဖြင့် ၎င်းတို့နိုင်ငံ၏ လိုအပ်သည့် အင်တာနက်ဆက်သွယ်မှု မြန်နှုန်းကို ကောင်းမွန်စွာ ရရှိ

ဟ(၂၄)သို့

Advertisement for Knorr instant noodles. Features the Knorr logo, Burmese text 'ခနောဆန်ခြုတ်' (Knorr Instant Noodles), and 'တစ်နေ့တာ အားအင်ပေးမယ့် အကောင်းဆုံးနံနက်စာ' (Best breakfast for a day's energy). Includes an image of a noodle packet and a bowl of soup.

## ကွန်ပျူတာတစ်လုံးဝယ်တိုင်း တစ်ဒေါ်လာ လှူဒါန်းပြီးဖြစ်မည့် အစီအစဉ် KMD စတင်မည်

ယုဇနကိုကို ရန်ကုန်၊ မေ - ၂၃  
 KMD ကွန်ပျူတာဂရု(ပ်)ကုမ္ပဏီ က ၎င်းတို့၏ အရောင်းဆိုင်ခန်းများတွင် ရောင်းချနေသည့် မည်သည့်ကွန်ပျူတာကိုမဆို တစ်လုံးဝယ်ယူသည့်အခါ အလိုအလျောက် တစ်ဒေါ်လာလှူဒါန်းပြီးသားဖြစ်နေမည့် အစီအစဉ်တစ်ခုကို လာမည့် ဇွန်လမှ စတင်သွားမည်ဖြစ်ကြောင်း ယင်းကုမ္ပဏီ ဥက္ကဋ္ဌ ဦးသောင်းတင်က ပြောသည်။

ကွန်ပျူတာ(သို့)လက်(ပ်)တော့ တစ်လုံးဝယ်ယူသည့်အခါ ဝယ်ယူသူက တစ်ဒေါ်လာလှူဒါန်းပြီးဖြစ်နေ

သည့် အစီအစဉ်သည် KMD ကွန်ပျူတာကုမ္ပဏီနှင့် တရုတ်နိုင်ငံ တိုင်ပေအခြေစိုက် ကမ္ဘာကျော် HTC မိုဘိုင်းကုမ္ပဏီ၏ စီအီးအိုဖြစ်သူတို့ ပူးပေါင်းတည်ထောင်မည့်စဉ်ကုမ္ပဏီအဖွဲ့အတွက် ဖြစ်ကြောင်း သိရသည်။

အဆိုပါစဉ်ကုမ္ပဏီအဖွဲ့အား သည် အိုင်စီတီပညာကို ဝါသနာအရင်းခံ လေ့လာနေကြသည့် ပရော်ဖက်ရှင်နယ် ဖြစ်လိုသူ မြန်မာနိုင်ငံသားလူငယ်များကို မြေတောင်မြှောက်ပေးမည့် အစီအစဉ်တစ်ခုဖြစ်ကြောင်း ဦး

သောင်းတင်ကပြောသည်။

“ကျွန်တော်တို့မြန်မာလူငယ်တွေကို မြေတောင်မြှောက်ပေးရမယ်လေ။ သူတို့ကို ကြိုးစားချင်စိတ်တွေ ပိုရှိလာအောင် အားပေးရမယ်။ ဒါကြောင့် ဒီဖောင်ဒေးရှင်းကို သူငယ်ချင်းဖြစ်သူသောင်းတင်နဲ့ တည်ထောင်ဖြစ်ရတာပါ” ဟု HTC ၏စီအီးအို မစ္စတာတီတာချူး(ခေါ်)ဦးဝင်းသန်းက ပြောသည်။

ထို့ကြောင့် ယင်းအစီအစဉ်တွင် အဓိကတည်ထောင်သူအဖြစ်ပါဝင်သည့် KMD ကုမ္ပဏီက

၎င်းတို့ရောင်းချသည့် ကွန်ပျူတာတစ်လုံးကို ဝယ်ယူရုံဖြင့် ပြည်တွင်းအိုင်စီတီကဏ္ဍကို အထောက်အပံ့တစ်ခုပေးနိုင်မည့် စဉ်ကုမ္ပဏီအဖွဲ့အတွက် အလှူငွေထည့်ဝင်ပြီးသားဖြစ်နေမည့် အဆိုပါအစီအစဉ်ကို ဆောင်ရွက်ရခြင်းဖြစ်သည်ဟု ဦးသောင်းတင်က ဆက်လက်ပြောသည်။

မြန်မာနိုင်ငံမှ လူငယ်နည်းပညာရှင်များ ပေါ်ထွက်လာစေရန်ရည်ရွယ်မည့် အဆိုပါစဉ်ကုမ္ပဏီအဖွဲ့အား ယခုနှစ်အတွင်း တည်ထောင်သွားမည်ဖြစ်သည်။

**စာ(၂၃) - မိုဘိုင်းဖုန်း အသုံးပြုနိုင်သူဦးရေ နှစ်သန်းကျော်ရှိဟုဆို မှ**

သူများအတွက် အခက်အခဲအချို့ ရှိနေသေးသည်ဟု သိရသည်။

အစိုးရသတ်မှတ်ဈေးနှုန်းများအတိုင်း ဆက်သွယ်ရေး၏ ဝန်ဆောင်မှုများကို မဝယ်ယူနိုင်ကြသေးခြင်း၊ ရှိအက်စ်အမ်ဖုန်းများ၏ ဆက်သွယ်မှုများ တစ်ခါတစ်ရံလှိုင်းကျပ်ခြင်းများ ရှိနေဆဲ ဖြစ်ခြင်းများက လက်ရှိအချိန်ထိ သုံးစွဲသူများ ကြုံတွေ့နေရသည့် အခက်အခဲအချို့ ဖြစ်သည်။

“အရင်ကတော့ မိုဘိုင်းဖုန်းဆိုတာ အိပ်မက်ထဲလောက်ပဲ ရှိခဲ့တာ။ ဆယ့်ငါးသိန်းခေတ်လောက်ကပေါ့။ အခုနှစ်သိန်းအထိ ကျလာတော့ လက်တွေ့ကိုင်နိုင်ပြီ။ ဒါပေမဲ့ အခက်အခဲကအစိုးရက သတ်မှတ်ဈေးအတိုင်းမဝယ်နိုင်ကြတာ။ ပြီးတော့ တစ်နေရာနဲ့တစ်နေရာ ဝန်ဆောင်မှုတွေမတူညီကြတာ။ ဂျီအက်စ်အမ်ဖုန်းလိုင်းတွေ ပြီးခဲ့တဲ့ နှစ်ရက်လောက်ကအထိ တော်တော်ကျပ်နေခဲ့တာ။ အဲဒီအခက်အခဲတွေတော့ ရှိသေးတယ်” ဟု ရန်ကုန်မြို့တွင်း နေထိုင်သော ပုဂ္ဂလိကကုမ္ပဏီဝန်ထမ်းတစ်ဦးက ဆိုသည်။

မြန်မာ့ဆက်သွယ်ရေးမှတာဝန်ရှိသူများကမူ ပြည်တွင်း၏ မိုဘိုင်းဖုန်းဆက်သွယ်ရေးကဏ္ဍကို တဖြည်းဖြည်းချင်းကောင်းမွန်လာအောင် ပြုပြင်ပြောင်းလဲပေးသွားမည်ဟု ပြည်တွင်း ပြည်ပ မီဒီယာများသို့ ပြောဆိုထားသည်။

**စာ(၂၃) - ISP များ ထပ်မံတည်ဆောက်ရမည် မှ**

ရန်ကုန်မြို့ရှိ ပုဂ္ဂလိက နည်းပညာကုမ္ပဏီတစ်ခုမှ လုပ်ငန်းရှင်တစ်ဦးက သုံးသပ်ပြောကြားသည်။

အစိုးရကမူ လာမည့် ၂၀၁၃ တွင် ကျင်းပမည့် အရှေ့တောင်အာရှအားကစားပြိုင်ပွဲမတိုင်မီ မြန်မာနိုင်ငံ၏ အင်တာနက်မြန်နှုန်းများကို 15 GB မှ 30 GB အထိ မြှင့်တင်မည်ဟု ပြည်တွင်းမီဒီယာများသို့ ပြောဆိုထားသည်။

“အင်တာနက်မြန်နှုန်းတွေ တိုးဖို့အတွက် နောက်ထပ် ဖိုက်ဘာဆက်ကြောင်းတွေ အသစ်တည်ဆောက်ဖို့နဲ့ ရေအောက်ဆက်သွယ်ရေးစနစ်တွေ တိုးချဲ့ဖို့ လုပ်နေပါတယ်။ အိမ်နီးချင်းနိုင်ငံတချို့နဲ့လည်း ပူးပေါင်းဆောင်ရွက်နေပါတယ်” ဟု မြန်မာ့ဆက်သွယ်ရေးလုပ်ငန်း၏ အကြီးတန်းတာဝန်ရှိသူ တစ်ဦးက 7 Day News သို့ ပြောကြားသည်။

ယခုလက်ရှိ မြန်မာနိုင်ငံ၏ အင်တာနက်ဆက်သွယ်မှု Bandwidth ပမာဏသည် ဖွံ့ဖြိုးဆဲအိမ်နီးချင်းနိုင်ငံများထက်ပင် နိမ့်ကျနေသည်ဟု ပြည်တွင်းကွန်ပျူတာပညာရှင်တစ်ဦးဖြစ်သူ ဦးရဲမြတ်သူက ဆိုသည်။

ဂျပန်မှာဆိုရင် Local ISP တွေက သောင်းချီရှိတာ။ ဒီမှာက ပုဂံဆိုက်ဘာတက်ခေါ်က အမြန်နှုန်းနဲ့ ဈေးနှုန်းက ထိုင်းနဲ့ အတူတူပဲ။ ဒီမှာအိမ်ကဖြစ်နေတာက ISP တွေကို လက်ဝါးကြီးအုပ်ထားတဲ့ ပြဿနာပဲ” ဟု ၎င်းက ဆက်လက်ပြောကြားသည်။

**စာ(၂၃) - HTC မိုဘိုင်းဖုန်းကုမ္ပဏီ အမှုဆောင်အရာရှိချုပ်နှင့် တွေ့ဆုံခြင်း မှ**

ရိုပါတယ်။ လုပ်ချင်စိတ် ရှိပါတယ်။ ဝန်ကြီးတွေက အင်မတန်မှ လုပ်ချင်ပါတယ်။

**အဲဒီလိုဆိုရုံပြီးသား Infrastructure တွေကို အကုန်လုံးဖြတ်ပစ်လိုက်ရမှာလား။ အသစ်ပြန်ဆောက်ရမှာလား။**

ဒါက နည်းနည်းရှုပ်တယ်လေ။ အဲဒါက ခဏလေးတော့ ရှုပ်မှာပေါ့။ ဒါပေမဲ့ အနာဂတ်မှာဆိုရင် ကောင်းမှာပေါ့။ အဲဒါက ရေရှည်ကို ကြည့်ရမယ်လေ။ ခဏရှုပ်တာက ကိစ္စမရှိပါဘူး။

**Infrastructure အသစ်ဆိုရင် အကောင်းဆုံးပဲလို့ ပြောချင်တာပေါ့။**

ဟုတ်တယ်။ ဟုတ်တယ်။ အမှန်ဆို ကျွန်တော်လာလုပ်ဖြစ်ရင် ကျွန်တော်အဲဒါကို လုပ်ဖြစ်မှာ။ ဒါဆို လူတွေလည်း ဝမ်းသာမှာပဲလေ။ ငါတို့ဆီက ကမ္ဘာပေါ်မှာ အကောင်းဆုံး နက်ဝါးဆိုပြီး တော့။

မှတ်မှတ်ရရက ဒီမှာတက်ခဲ့တဲ့ မန္တလေးတက္ကသိုလ် နောက်ဆုံးနှစ်မှာ ကျွန်တော်နဲ့ သောင်းတင်(KMD ကွန်ပျူတာကုမ္ပဏီ ဥက္ကဋ္ဌဦးသောင်းတင်)က စဉ်ကုမ္ပဏီအဖွဲ့မှာ နေခဲ့ကြတယ်။ အဲဒီတုန်းက ကျွန်တော်တို့ အပျော်လွန်ခဲ့ကြတယ်။ ရုပ်ရှင်တွေလည်း သွားကြည့်ခဲ့ကြတယ်။ သူက စာတော်တယ်။ အရင်ကဆို ပထမပဲ။ အဲဒီနှစ်က သူအဆင့် အများကြီး ကျတာပဲ။ အဲဒီနောက် ကျွန်တော် ထိုင်ဝမ်သွားတော့ သူကစာရေးတယ်။ ကျွန်တော့်ကို ငါပထမ ပြန်ရပြီတဲ့။ အဲတုန်းက သိပ်ပျော်တယ်လေ။ သူငယ်ချင်းတွေနဲ့ ရုပ်ရှင်တွေ သွားကြည့်ကြတယ်။ (အားပါးတရ ရယ်မောလျက်)။



ပွေး၊ သဲဝဲ၊ ညှင်း၊ ယားနာ အတွက်

# ဖန်ဂီဒန် (မ်)

အဆေး(ကုစေ) ၂၁/၂၀၁၅(၂) (၄၄၅)

ယားယံသောနေရာသို့ ဆေးကို တစ်နေ့ နှစ်ကြိမ် (သို့) သုံးကြိမ် မှန်မှန်လိမ်းပါ။

ပူခြင်း၊ စပ်ခြင်း၊ ဆေးနံနံခြင်း၊ အဝတ်အစား စွန်းထင်းခြင်းမရှိပါ။

MEGA GABA KOMMEX+ PHARMACEUTICAL LABORATORIES



# မိုးကြိုးပစ်ခြင်းနှင့် လျှပ်စစ်အန္တရာယ်

သိပ္ပံစာရေးဆရာကိုကိုအောင်

**မိုး** ဦးကျကာလများ၊ မိုးတွင်းကာလများနှင့် ရာသီဥတု ရုတ်ခြည်းဖောက်ပြန်ပြောင်းလဲသော အချိန်အခါမျိုး၌ လျှပ်စီးလက်ခြင်း၊ မိုးခြိမ်းခြင်း၊ မိုးကြိုးပစ်ခြင်းနှင့် မိုးကြိုးမှန်တိုင်းကျရောက်ခြင်းများကို လူတိုင်းကြိုတင်ပေးလုပ်ပေးရမည်။ ဤသို့ဖြစ်ခြင်းမှာ မိုးကောင်းကင်တွင် သဘာဝအလျောက် ဖြစ်ပေါ်နေသော အခြေအနေများအရ တိမ်တိုက်တစ်ခုနှင့်တစ်ခု အကြားတွင် သော်လည်းကောင်း၊ မိုးတိမ်တိုက်နှင့် မြေလွှာအကြားတွင် သော်လည်းကောင်း လျှပ်စစ်ဖိအားခြားနားမှု ဖြစ်ပေါ်လာခြင်းကြောင့် ဖြစ်သည်။

ယင်းကာလမျိုးတွင် မိုးတိမ်တိုက်၏အောက်ခြေပိုင်း၌ လျှပ်စစ်အမဓာတ်များ ဖြစ်ပေါ်လာပြီး တစ်ချိန်တည်းမှာပင် မြေပြင်ပေါ်၌လည်း လျှပ်စစ်အဖိုဓာတ်များ စုဝေးဖြစ်ပေါ်လာကာ ရင်ဆိုင်မိကြသည်။ မိုးဥတုအခါများနှင့် ရာသီဥတု ရုတ်ခြည်းဖောက်ပြန်ပြောင်းလဲသောအခါများ၌ မိုးသက်မှန်တိုင်းကြောင့် တိမ်လွှာ၏ အောက်ခြေပိုင်းတွင် စုဝေးနေကြသော လျှပ်စစ်အမဓာတ်များသည် ဝေဟင်မှနေ၍ ရွေ့လျားကြသည်။ မြေပြင်ပေါ်ရှိ လျှပ်စစ်အဖိုဓာတ်တို့ကလည်း လျှပ်စစ်အမဓာတ်များ ရွေ့လျားသည့်အတိုင်း လိုက်ပါရွေ့လျားကြသည်။

ယင်းသို့ ရွေ့လျားကြရင်း လျှပ်စစ်အမဓာတ်တို့၏ ဆွဲဆောင်မှုကြောင့်လျှပ်စစ်အဖိုဓာတ်တို့သည် မြင့်သော နေရာများဖြစ်သည့် လျှပ်စစ်ဓာတ်တိုင်များ၊ လျှပ်စစ်ဝါယာလိုင်းကြိုးများ၊ အလံတိုင်နှင့် သစ်ပင်များ၊ ထိုးထိုး ထောင်ထောင်ရှိနေသည့် အဆောက်အအုံများ၏ ထိပ်ဖျားဆီသို့ တက်ရောက်လာကြသည်။ ယင်းသို့ တက်ရောက်လာမှုကြောင့် လျှပ်စစ်အမဓာတ်နှင့် အဖိုဓာတ်တို့ နီးကပ်စွာစုဝေးမိကြသည်။ စုဝေးမှု အစဉ်အခဲ ကြီးမားလာသော အခါ ခုန်ကူးပေါင်းစပ်မှုပြုကြသည်။ ဤသို့ဖြစ်ပျက်သည်ကို မိုးကြိုးပစ်သည်ဟု ခေါ်ဆိုကြသည်။

**မိုးကြိုးအန္တရာယ်**  
သို့ဖြစ်၍ မြင့်မားသော အ

ဆောက်အုံများ၊ သစ်ပင်ကြီးများ၊ ချွန်ထက်နေသော ထိုးထိုးထောင်ထောင် ရှိနေသည့် အဆောက်အအုံစသည်တို့သည် မိုးဥတုအခါများနှင့် ရာသီဥတု ရုတ်ခြည်းဖောက်ပြန်ပြောင်းလဲ၍ မိုးသက်မှန်တိုင်းကျရောက်သော အခါများ၌ မိုးကြိုးပစ်ခံရရန် အခွင့်အလမ်း ပို၍များသည်။ ယင်းတို့နှင့် နီးကပ်စွာရှိနေသော လူနှင့် တိရစ္ဆာန်များ၊ ဝတ္ထုပစ္စည်းများသည်လည်း မိုးကြိုးစက်ကွင်းအတွင်း ကျရောက်နေသည်ဖြစ်၍ အန္တရာယ်ကြီးမားလှသည်။

ထို့ကြောင့် လျှပ်စီးလက်၍ မိုးခြိမ်းသောအခါမျိုးများ၌ ကျယ်ပြန့်သောနေရာများ၊ လွင်တီးခေါင်ဖြစ်သောနေရာများ၊ လယ်ကွင်းပြင်များတွင် မနေသင့်ပေ။ ထိုအခါမျိုးတွင် ကွင်းပြင်နှင့် လွင်တီးခေါင်အလယ်၌ ရပ်နေသော လူ(သို့မဟုတ်) တိရစ္ဆာန်တို့သည် အဆိုပါနေရာများ၏ အမြင့်ဆုံးသော တည်ရှိမှုများဖြစ်နေသည့်အတွက် လျှပ်စစ်အဖိုဓာတ်နှင့် လျှပ်စစ်အမဓာတ်တို့ခုန်ကူးပေါင်းစပ်မှုပြုရာ ဗဟိုချက်မဖြစ်သွားနိုင်ပါ။ တစ်နည်းအားဖြင့် မိုးကြိုးပစ်ရန်အတွက် ပစ်မှတ်နေရာဖြစ်သွားနိုင်သည်။

မိုးဥတုအခါများတွင် လယ်ကွင်းပြင်များ၌ လယ်ထွန်နေသူများနှင့် ကျွဲ၊ နွား စသည်တို့ မိုးကြိုးထိမှန်ခံရတတ်ခြင်းမျိုးသည် အထက်ပါသဘောတရားကြောင့်ပင် ဖြစ်သည်။ သို့ဖြစ်၍ ယင်းသို့သော အခြေအနေမျိုးတွင် မလွဲ

မရှောင်သာဘဲ ကွင်းပြင်နှင့်လွင်တီးခေါင်၏ အလယ်တွင် ရောက်နေပါက လျှပ်စီးလက်၍ မိုးထစ်ချွန်းသံများကြားလျှင် ရပ်မနေဘဲ မြေပြင်ပေါ်သို့ဝမ်းလျားမှောက်၍ ဝပ်တွားနေကြရမည်ဖြစ်သည်။ သို့မှသာလျှင် မိုးကြိုးပစ်ခံရခြင်းအန္တရာယ်မှ လွတ်ကင်းနိုင်သည်။

### လျှပ်စီးလက်ခြင်းနှင့် မိုးခြိမ်းသံ

တိမ်လွှာ၏ အောက်ခြေရှိ လျှပ်စစ်အမဓာတ်နှင့် မြေပြင်မှ လျှပ်စစ်အဖိုဓာတ်တို့ခုန်ကူးပေါင်းစပ်မှုပြုလုပ်သည့်အခါ(တစ်နည်းအားဖြင့်) မိုးကြိုးပစ်သည်အခါ မိုးကြိုးဖြစ်ပေါ်သည့်နေရာတွင် အလင်းရောင်နှင့် အသံတို့ တစ်ပြိုင်တည်းဖြစ်ပေါ်လာသည်။ မိုးကြိုးဖြစ်ပေါ်နေရာမှ ထွက်ပေါ်လာသော အလင်းရောင်နှင့် အသံတို့သည် အတော်အတန် ဝေးကွာသော နေရာများသို့ ပျံ့နှံ့ရောက်ရှိချိန်တွင် အမြန်နှုန်း မတူခြင်းကြောင့် မိုးကြိုးဖြစ်ပေါ်ရာနေရာမှ အလွန်ဝေးကွာသော နေရာများရှိ လူနှင့်သတ္တဝါတို့သည် အလင်းရောင်ကို ဦးစွာမြင်ကြရပြီး အသံကို နောက်ကျမှကြားကြရသည်။ တစ်နည်းဆိုရသော် လျှပ်စီးလက်ခြင်းကို ဦးစွာမြင်ကြရပြီး မိုးခြိမ်းသံကို နောက်မှကြားရသည်။

မိုးကြိုးဖြစ်ပေါ်ရာနေရာနှင့် နီးသောနေရာရှိ လူနှင့်သတ္တဝါတို့ကမူ လျှပ်စီးလက်ခြင်း (အလင်းရောင်) နှင့် မိုးခြိမ်းခြင်း(အသံ)တို့ကို မရှေးမနောင်းကြားကြရသည်။ မိုးကြိုးဖြစ်ပေါ်ရာနေရာတွင် ရှိ

နေသော လူနှင့်သတ္တဝါတို့သည် ကား လျှပ်စီးလက်ခြင်းကိုပင် မြင်ခွင့်မရလိုက်တော့ဘဲ မိုးကြိုးထိမှန်ခံရခြင်းနှင့် မိုးကြိုးစက်ကွင်းမိခြင်းများ ဖြစ်ကြရသည်။ ဤသို့ဖြစ်ခြင်းမှာ အလင်းသည် လေဟာနယ်အတွင်း၌ တစ်စက္ကန့်လျှင် ကီလိုမီတာ သုံးသိန်း (၁၈၆၀၀၀ မိုင်/စက္ကန့်)နှုန်းဖြင့် ပြေးပြီး အသံထက် မူလေထုအတွင်း၌ တစ်စက္ကန့်လျှင် ၃၃၂ မီတာ (၁၀၉၀ ပေ/စက္ကန့်)မျှသာ ပြေးသည်ဖြစ်ရာ အလင်း၏အလျင်က အသံ၏အလျင်ထက် များစွာပို၍ မြန်သောကြောင့် ဖြစ်သည်။

အဆိုပါ သိပ္ပံပညာသဘောတရားကြောင့် မိုးတွင်းအခါ လျှပ်စီးလက်၍ မိုးခြိမ်းသံကြားလျှင် ကြောက်တတ်သူများသည် မိုးကြိုးပစ်ရာနေရာနှင့် မိမိတို့ရှိနေသော နေရာ မည်မျှကွာလှမ်းသည်ကို တွေးဆနိုင်ကြပြီး မိုးရိမ်ပူပန်မှုများကို ထိန်းချုပ်နိုင်ကြမည်ဖြစ်သည်။ လျှပ်စီးလက်ခြင်းကို ကောင်းစွာ မြင်ကြရသူများသည် မိုးကြိုးဖြစ်ပေါ်ရာနေရာနှင့်ဝေးကွာလှသော နေရာတွင် ရှိနေသူများ ဖြစ်ကြသည်။

### မိုးကြိုးလျှပ်စီးအင်အား

မိုးကြိုးပစ်ခြင်းသည် တိမ်လွှာအောက်ခြေနှင့် မြေပြင်အကြား လျှပ်စစ်ဖိအားခြားနားမှုကြောင့် ဖြစ်ပေါ်ရခြင်း ဖြစ်သည်။ မိုးကြိုးပစ်ချိန်တွင် လျှပ်စီးအင်အားသည် ပျမ်းမျှအားဖြင့် အမ်ပီယာသုံးသောင်းခန့် ရှိနေပြီး

အမြင့်ဆုံးအားဖြင့် အမ်ပီယာနှစ်သိန်းအထိပင် ဖြစ်ပေါ်လာတတ်သည်။ လျှပ်စစ်သံဂဟေဆက်ရာတွင် အသုံးပြုသော လျှပ်စီးအင်အားပမာဏမှာ ၂၀၀ အမ်ပီယာမှ ၄၀၀ အမ်ပီယာခန့်အထိသာရှိရာ မိုးကြိုးလျှပ်စီးအင်အား ပမာဏမှာ မည်မျှကြီးမားသည်ကို ခန့်မှန်းနိုင်သည်။

မိုးဥတုကာလရှည်ကြာသော ဒေသနိုင်ငံများ၊ မိုးသက်မှန်တိုင်း မကြာခဏ ကျရောက်တတ်သော ဒေသနိုင်ငံများနှင့် အီကွေတာရာသီဥတု(ခေါ်)မိုးရွာလိုက်၊ နေပူလိုက် တစ်လှည့်စီဖြစ်သော ရာသီဥတုရှိသည့် ဒေသနိုင်ငံများတွင် မိုးကြိုးပစ်သော အကြိမ်ရေ ပမာဏ များပြားတတ်သည်။

မိုးကြိုးပစ်သည့်အခါကောင်းကင်ဓာတ်အားလိုင်းများကို မိုးကြိုးထိမှန်ပါက ဓာတ်အားလိုင်းများတွင် ပို့လွှတ်ထားသော လျှပ်စစ်ဖိအားထက် အဆများစွာကြီးမားသော လျှပ်စစ်ဖိအားတစ်ရပ် ဝင်ရောက်လာတတ်သည်။ ထိုအခါမျိုးတွင် ကောင်းကင်ဓာတ်အားလိုင်းတိုင်များမှ ကြွေသီးများနေရာတွင် လျှပ်စစ်ဖိအားသည် ဝါယာကြိုးများမှ တစ်ဆင့် ကြက်ခြေတန်းများ အတွင်းသို့လည်းကောင်း၊ ဓာတ်တိုင်များ၏ အတွင်းသို့လည်းကောင်း ခုန်ကူးမှုများ ဖြစ်ပေါ်ပြီး ကွဲအက်ပျက်စီးမှုများ ဖြစ်ပေါ်နိုင်သည်။ အလားတူပင် ထရပ်စဖော်မာများအတွင်းသို့ မိုးကြိုးလျှပ်စစ်ဖိအားဝင်ရောက်ပါက လျှပ်ကာများ ကျိုးပေါက်မှုဖြစ်ပြီး ချွတ်ယွင်းပျက်စီးသွားနိုင်သည်။

ကောင်းကင်ဓာတ်အားလိုင်းကြိုးကြီးများကို မိုးကြိုးတိုက်ရိုက်ထိမှန်လျှင် လျှပ်စစ်အန္တရာယ်မှ ကာကွယ်ရန် မလွယ်ကူပေ။ သို့ရာတွင် သဘာဝအခြေအနေများအရ ကောင်းကင်ဓာတ်အားလိုင်းကြိုးကြီးများကို ပြင်းထန်သော မိုးကြိုးများ တိုက်ရိုက်ထိမှန်မှုမှာ ဖြစ်ခဲလှပြီး မိုးကြိုးစက်ကွင်းမိခြင်းမျိုးသာ ဖြစ်တတ်သည်။ မိုးကြိုးပစ်သည့်အချိန်တွင် ဝင်ရောက်လာတတ်သည့် အလွန်မြင့်မားသော လျှပ်စစ်ဖိအား၏ အန္တရာယ်ကို ကောင်းကင်မြေစိုက်ကြိုးနှင့် မိုးကြိုးလွှဲတို့ တပ်ဆင်ထားခြင်းဖြင့် ကာကွယ်နိုင်သည်။

### ကောင်းကင်မြေစိုက်ကြိုးတပ်ဆင်ခြင်း

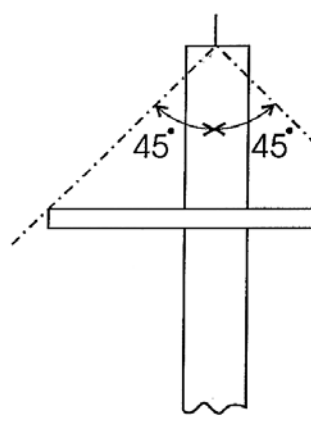

မိုးကြိုးအန္တရာယ်မှ ကာကွယ်ရန်အတွက် ကောင်းကင်မြေစိုက်ကြိုးအဖြစ် သွပ်ရေစိမ့်သံမဏိကြိုးကိုသော်လည်းကောင်း၊ ကြေးအုပ်ထားသော သံမဏိကြိုးကိုသော်လည်းကောင်း လျှပ်စစ်ဓာတ်တိုင်များ၏ ထိပ်အစွန်းများ၌ သွယ်တန်း တပ်ဆင်လေ့ရှိကြသည်။ ကောင်းကင်ဓာတ်အားလိုင်းတိုင်များအတွက် ကောင်းကင်မြေစိုက်ကြိုးတပ်ဆင်ရာတွင် ပထဝီမြေဓာတ်ကောင်းစွာရရှိစေရန် ကောင်းကင်ဓာတ်အားလိုင်းကြိုး အရှည်တစ်မိုင်အတွင်း အနည်းဆုံး လေးနေရာခန့်တွင် မြေမြုပ်ကြိုးများနှင့် ကောင်းစွာ ဆက်သွယ်ပေးထားရသည်။

မြေစိုက်ကြိုးများက ကောင်းကင်လျှပ်စစ်ဓာတ်အားလိုင်းများကို မိုးကြိုးအန္တရာယ်မှ ကာကွယ်ပေးနိုင်သော နယ်ပယ်မှာ အဆိုပါကောင်းကင်မြေစိုက်ကြိုးထိပ်စွန်း၏ ဝဲယာ တစ်ဖက်တစ်ချက်စီတွင် ၄၅ ဒီဂရီစီ အသီးသီးရှိသော နယ်ပယ်အတွင်း၌သာ ဖြစ်သည်။ သို့ဖြစ်၍ ကောင်းကင်မြေစိုက်ကြိုး၏ မိုးကြိုးအန္တရာယ်မှ ကာကွယ်ပေးနိုင်သော အဆိုပါ နယ်ပယ်အတွင်း၌သာ လျှပ်စစ်ဝါယာကြိုးများကို သွယ်တန်းတပ်ဆင်ကြရသည်။

ကောင်းကင်ဓာတ်အားလိုင်းကြိုးများကို ဓာတ်အားလိုင်းတိုင်ထောက်မတ်နေသည့်အတိုင်း အထက်အောက် သွယ်တန်းထားပါက ယင်းတို့သည် ကောင်းကင်မြေစိုက်ကြိုး၏ အောက်တည့်တည့်တွင် ရောက်ရှိနေကြခြင်းကြောင့် မိုးကြိုးအန္တရာယ်မှ ကာကွယ်မှု အပြည့်အဝ ရရှိနေမည်ဖြစ်သည်။ ယင်းသို့မဟုတ်ဘဲ ဓာတ်အားလိုင်းတိုင်များတွင် ကန့်လန့်ကြက်ခြေတန်းများကို အသုံးပြုသွယ်တန်းမည်ဆိုပါက ကောင်းကင်မြေစိုက်ကြိုး၏ အောက်တစ်ဖက်တစ်ချက်စီတွင် ၄၅ ဒီဂရီအသီးသီးရှိသော နယ်ပယ်အတွင်း၌ သွယ်တန်းလိုင်းကြိုးများ ရှိနေကြရန် လိုအပ်သည်။

ကောင်းကင်မြေစိုက်ကြိုးသည် မိုးကြိုးအန္တရာယ်မှ ကာကွယ်ရန်အတွက် အသုံးဝင်ရုံမျှမက လူနှင့်သတ္တဝါများအား လျှပ်စစ်ဓာတ်လိုက်ခြင်း အန္တရာယ်မှလည်း ကာကွယ်နိုင်သည်။ အဆောက်အအုံများသို့ ဓာတ်အားသယ်ဆောင်သော ဝါယာများ သွယ်တန်းရာတွင် ယင်းကြိုးများကို သယ်ဆောင်သော ဝန်ထမ်းကြိုး(Bearer Cable)ကို ကောင်းကင်မြေစိုက်ကြိုးနှင့် ဆက်သွယ်ပေးထားခြင်းဖြင့်

တ(၃၆) သို့

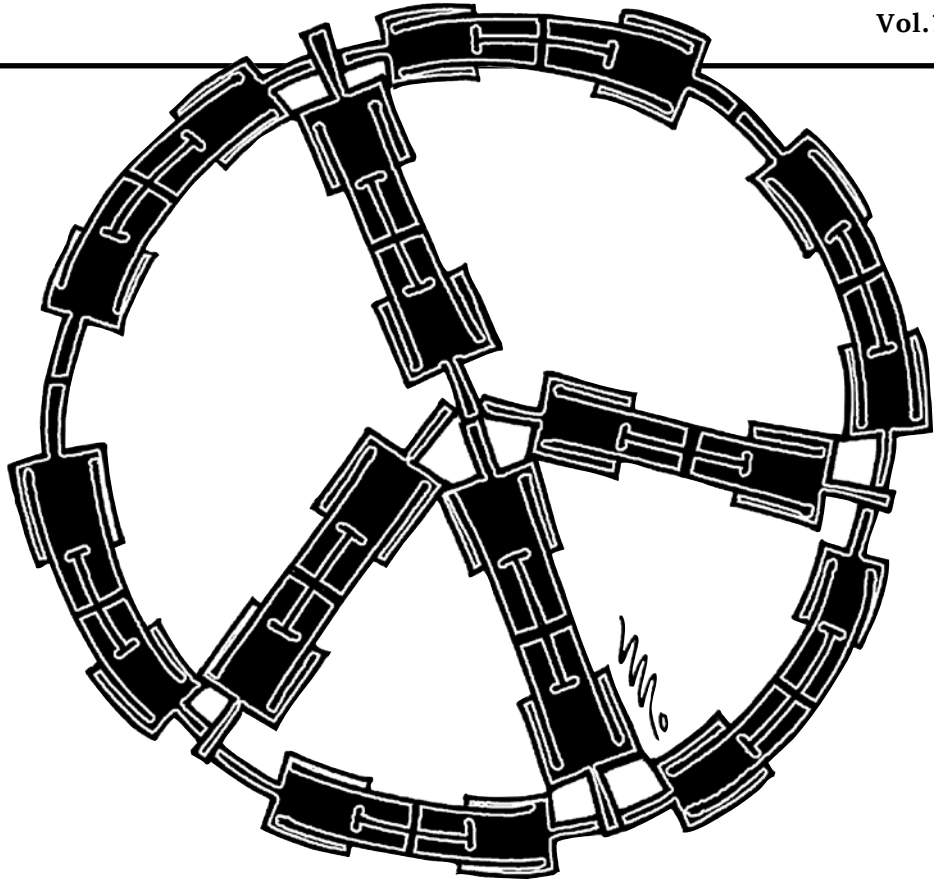

လူသားတို့သည် Homo Sapiens ခေါ် ယခုခေတ် လူသား အဖြစ် စတင်ဖြစ်ပေါ်သည် အချိန်မှစ၍ ကိုးကွယ်မှုများ ရှိခဲ့ကြောင်းကို ရှေးဟောင်းသုတေသနပညာရှင်များက တွေ့ရှိခဲ့ကြပါသည်။ လူသားတို့သည် ပထမဦးဆုံးသော အဆင့်တွင် အမဲလိုက်ခြင်း၊ ငါးဖမ်းခြင်းနှင့် သစ်ညှစ်မှုများ ရှာဖွေခြင်းဖြင့် အသက်မွေးဝမ်းကျောင်းပြုခဲ့ကြသည်။ ထိုအသက်မွေးဝမ်းကျောင်းပြုလုပ်သောသူများကို Hunters and gatherers ဟု သတ်မှတ်ကြ၍ ထိုခေတ်ကာလတွင် လူသားတို့သည် အိုးအိမ်အတိအကျမရှိဘဲ ယင်းတို့ကိုးကွယ်သည့်မှာလည်း သဘာဝဘေးအန္တရာယ်များဖြစ်သော ရေကြီးခြင်း၊ လေပြင်းမုန်တိုင်းတိုက်ခတ်ခြင်း စသည်တို့မှ ကာကွယ်ရန်နှင့် အမဲလိုက်သည့်အခါ သားကောင်များရရှိရေးအတွက် ပူဇော်ပသခြင်းသည်သာ ယင်းတို့၏ ကိုးကွယ်မှုဖြစ်ခဲ့သည်။ ယင်းတို့နေထိုင်ခဲ့ကြသော ကျောက်ဂူများအတွင်း ယင်းတို့ကိုးကွယ်ခဲ့ပုံများကို ပညာရှင်များက တွေ့ရှိလေ့လာခဲ့ကြသည်။ BC ၄၀၀၀ ပတ်ဝန်းကျင်ခန့်တွင် ကမ္ဘာ၏ အချို့သောနေရာများ၌ ကြေးလက်နက်ပစ္စည်းများ စတင်သုံးစွဲလာကြပြီး Civilization ခေါ် လူယဉ်ကျေးမှုအဆင့်အတန်းမြင့်မားခဲ့ကြသည်။

ဒေါက်တာကျော်လတ်

လူသားတို့ ကိုးကွယ်သော ဘာသာရေးများနှင့် သွန်သင်ဆုံးမချက်များ

ထို BC ၄၀၀၀ ပတ်ဝန်းကျင်ခန့်တွင် ယခု အီဂျစ်ပြည်၊ နိုင်းမြစ်ဝှမ်းတစ်လျှောက်၊ ယခု အီရန်နှင့် အီရတ်ပြည်တွင်ရှိသော Tigris နှင့် Euphrates မြစ်ဝှမ်းတစ်လျှောက်နှင့် Indus Valley ခေါ် ယခုပါကစ္စတန်ပြည်နှင့် အိန္ဒိယပြည်မြောက်ပိုင်းတို့ကြားတွင် မြို့ပြကြီးများ တည်ဆောက်နေထိုင်ခဲ့ကြသော ယဉ်ကျေးမှုများပေါ်ပေါက်ခဲ့သည်။ ထိုကြေးလက်နက်ပစ္စည်းများကို စတင်သုံးစွဲသော ယဉ်ကျေးမှု အခြေအနေတွင်လည်း ကိုးကွယ်မှုများရှိခဲ့သည်။ ယင်းယဉ်ကျေးမှုများတွင် အုပ်ချုပ်သူများနှင့် အဖိနှိပ်ခံသူများ၊ ကြားခံလူများ စသည်ဖြင့် လူတန်းစားအမျိုးမျိုးတို့ ပေါ်ပေါက်ခဲ့ကြ၍ ယင်းတို့၏ ကိုးကွယ်မှုများမှာလည်း အဓိကအားဖြင့် အုပ်ချုပ်သူများအတွက် အုပ်ချုပ်ရန် လွယ်အောင်၊ အဖိနှိပ်ခံ အလုပ်လုပ်ရသူများအတွက်လည်း နောင်တမလွန်ဘဝအတွက် မျှော်လင့်ချက်ရှိအောင်တို့သည် အဓိကရည်ရွယ်ချက်များဖြစ်ခဲ့သည်။ ထိုသို့ မြို့ပြယဉ်ကျေးမှုကြီးများ ပေါ်ပေါက်ခဲ့ပြီး နှစ်ပေါင်းများစွာ ကြာရှည်ခဲ့ပြီး BC ၇ ရာစုနှစ်ခန့်တွင် လူသားတို့ ယနေ့တိုင် ကျင့်သုံးကိုးကွယ်နေကြသော အဆင့်မြင့် ဘာသာများ စတင်ပေါ်ပေါက်ခဲ့သည်။ ပထမဦးစွာဟု သတ်မှတ်နိုင်သော ဘာသာများတွင် ဟိန္ဒူဘာသာ ပါဝင်ပေမည်။ ဗုဒ္ဓဘာသာ၊ ကွန်ဖြူးရှပ် အယူအဆနှင့် အိန္ဒိယပြည်ရှိဂိုဏ်းဘာသာတို့သည် တစ်ချိန်တည်း ခန့်ဖြစ်သော BC ၆ ရာစုခန့်တွင် စတင်ပေါ်ပေါက်ခဲ့ပေသည်။ များစွာသော ပညာရှင်များက အထက်တွင် ဖော်ပြခဲ့သော Hunters and gatherers လူအသိုင်းအဝိုင်းနှင့် ဖိနှိပ်သူများနှင့် ဖိနှိပ်ခံသူများဖြင့် မြို့ကြီးပြကြီးများ တည်ဆောက်ခဲ့ကြသော

လူအသိုင်းအဝိုင်းတို့ ကိုးကွယ်ကြသော ဘာသာရေးများကို Primitive religion ဟု ခေါ်ဆိုသတ်မှတ်ကြ၍ ထို Primitive religion ၏ တိကျသော အဓိပ္ပာယ်ဖွင့်ဆိုချက်ကိုမူ စာရေးသူရှာဖွေတွေ့ရှိခြင်း မရှိပါ။ ထို့ကြောင့် ထိုအခြေခံရှေးကျသော ကိုးကွယ်မှုဟု သတ်မှတ်နိုင်သော Primitive religion ကို စာရေးသူက အောက်ပါအတိုင်း ဖွင့်ဆိုမည်ဖြစ်ပါသည်။ ‘Primitive religion’ နှင့် ယခု လူသားအများစုတို့ ကိုးကွယ်လျက်ရှိကြသော ဗုဒ္ဓဘာသာ၊ ခရစ်ယာန် ဘာသာ၊ အစ္စလာမ်ဘာသာအစရှိသောဘာသာကြီးတို့၏ ကွာခြားချက်မှာ Primitive Religion များတွင် လူအုပ်စုတစ်စု(သို့မဟုတ် )လူတန်းစားတစ်ခုတို့အတွက် ကောင်းစေကြောင်းကို အထောက်အကူပြုရန်နှင့် မစပါရန် ပူဇော်ပသခြင်း သာဖြစ်၍ အထက်တွင် တင်ပြခဲ့သော ယခု လူသားများကိုးကွယ်နေကြသော ဘာသာကြီးများတွင် မူလသားများ ကောင်းစေလိုခြင်း၊ လူသားအားလုံးတို့ကောင်းမွန်စွာ ပြုမူနေထိုင်ခြင်းတို့ကို အဓိကထား၍ ထိုဘာသာကြီးများကို စတင်ခဲ့သော ပုဂ္ဂိုလ်ကြီးများက သွန်သင်ဆုံးမခဲ့သည်။ ထို့ကြောင့် ပထမဦးစွာ ဘာသာရေးခေါင်းဆောင်တို့ လူသားများအတွက် သွန်သင်ဆုံးမခြင်းများကိုလေ့လာပါလျှင် အောက်ပါအချက်(၄) ချက်သည် အဓိကဖြစ် မည်ဟု စာရေးသူတွေ့ရှိရပါသည်။ ပထမအချက်အနေနှင့် လူအုပ်စုများ၊ တိုင်းပြည်များ၊ ဒေသများအချင်းချင်း စစ်ဖြစ်ကြရေး၊ တိုက်ကြ၊ ခိုက်ကြခြင်းများကို ရှောင်ကြဉ်ရေး၊ တစ်နည်းဆိုသော် ငြိမ်းချမ်းရေးဖြစ်ပေမည်။ ဒုတိယအချက်အနေနှင့် လူများ၊ လူသားအချင်းချင်း တစ်ဦး

နှင့်တစ်ဦး ပြဿနာမတက်ကြရန် ကြည်ကြည် ဖြူဖြူ ချစ်ချစ်ခင်ခင် နေထိုင်သွားနိုင်ကြရန်ဖြစ်ပေမည်။ တတိယအချက်အနေနှင့် မည်သည့် လူဘောင်အသိုင်း အဝိုင်းတွင်မဆို အခြေအနေ မလှသောသူများ၊ ကံဆိုးသူများရှိကြ၍ ထိုလူများနှင့် ဘာသာရေးကို ဆက်လက်ထိန်းသိမ်းသည့် သူတော်စင်များကို ကူညီဖေးမဖို့ လှူကြတန်းကြရန်ဖြစ်ပေမည်။ စတုတ္ထ အချက်အနေနှင့် ပထမအချက်၊ ဒုတိယအချက်နှင့် တတိယအချက်များ ရရှိနိုင်ရန် အခြေခံကျသော လူသားအချင်းချင်း၊ လူအချင်းချင်း မေတ္တာတရားထားရှိကြရန်ဖြစ်ပေမည်။ (ထိုတင်ပြချက် (၄) ချက်တို့သည် [ခြုံငုံပြီးဖော်ပြသော အဓိကအချက်ကြီးများဖြစ်ပြီး ထိုအထဲတွင် အသေးစိတ်အချက်များ ဆက်လက်တင်ပြမည်ဖြစ်ပါသည်။) ■ ငြိမ်းချမ်းရေးနှင့်ပတ်သက်သော ဆုံးမချက်များ လူသားတို့၏ လုပ်ရပ်များတွင် စစ်တိုက်ခြင်း၊ စစ်ဖြစ်ခြင်းတို့သည် လူသားတို့အားလုံးကို ပြန်လည် ဒုက္ခပေး၍ လူများစွာတို့ကို အသက်အိုးအိမ်စည်းစိမ်တို့ ဆုံးရှုံးစေသောလုပ်ရပ်ဖြစ်သည်။ ထို့ကြောင့် ဘာသာများကို စတင်သွားသော ပုဂ္ဂိုလ်များဖြစ်သည့် သခင်ယေရှု ခရစ်တော်နှင့် တမန်တော် မိုဟာမက်တို့ကလည်း ငြိမ်းချမ်းရေး တရားဟောခဲ့ကြသည်။ ဗုဒ္ဓရှင်တော်မြတ်သည် ကပ္ပလိယပြည် တို့ မြစ်ရေကံစွနှင့် ပတ်သက်၍ စစ်ဖြစ်လုဆဲဆဲတွင် ဝင်ရောက်ဖျန်ဖြေပေးခဲ့သည်။ လူအုပ်စုတို့ တိုင်းပြည်တို့ ငြိမ်းချမ်းရေးရရန် အဓိကလိုအပ်ချက်သည် သည်းခံခြင်း၊ ရန်သူကို ခွင့်လွှတ်ခြင်း၊ ရန်ကိုရန်ချင်း မတုံ့ပြန်ခြင်းနှင့် ကလုံစားမချေခြင်းတို့ပင်ဖြစ်သည်။ ဤကိစ္စနှင့် ပတ်သက်၍

ဗုဒ္ဓမြတ်စွာဘုရားက ‘ခန္တီစတရား’ ကို ဟောကြားခဲ့ပြီး ယေရှုခရစ်တော်နှင့် တမန်တော် မိုဟာမက်တို့က ယင်းအဓိပ္ပာယ်နှင့် တူညီသောတရားများ ဟောကြားခဲ့သည်။ ယေရှုခရစ်တော်က ‘Love for enemies’ ရန်သူကို မေတ္တာဝေပါ” ဟု ဟောကြားခဲ့သည်။ (Matthew 6, Luke 6:27-28, 32-36, Good News Bible, American Bible Society 1976) ထို့အပြင် ယေရှုခရစ်တော်က ‘Do not take revenge on someone who wrongs you, if anyone slaps you on the right cheek, let him slap your left cheek too’ ယင်းအဓိပ္ပာယ်မှာ မိမိအပေါ်မှားယွင်းသောသူကို ကလုံစားမချေရန်နှင့် တစ်ဦးတစ်ယောက်က မိမိ၏ ညာဘက်ပါးကို ရိုက်လျှင် မိမိက ဘယ်ဘက်ပါးကို ရိုက်ခွင့်ပေးလိုက်ပါ။ (Matthew 6, Luke 6:29-30) တမန်တော် မိုဟာမက်ကလည်း ငြိမ်းချမ်းရေးနှင့် ပတ်သက်၍ များစွာ ဟောကြားခဲ့ပြီး ယင်းတို့မှ တစ်ချက်သည် ‘The strong one is not he who knocks out his adversary, the strong one is he who keeps control over his temper’ ယင်း၏ အဓိပ္ပာယ်မှာ “သန်မာသန်စွမ်းသောသူသည် တစ်ဖက်သားကို အလဲထိုးကြိတ်နိုင်သူမဟုတ်ဘဲ ယင်း၏ ဒေါသကို ထိန်းချုပ်နိုင်သူဖြစ်သည်” (#45, Recorded by Iman Bukhari and Muslim, from various sayings of Prophet Mohamed, http://www.islamandomand.com/trueteachings.html) ရန်သူကို ခွင့်လွှတ်ခြင်းနှင့် ပတ်သက်၍ တမန်တော် မိုဟာမက်၏ အခြားဆုံးမချက် တစ်ချက်မှာ “Help your brother whether he

is an oppressor on an oppressed person” လူတစ်ဖက်သားကို ကူညီပါ။ သူသည် ဖိနှိပ်သူပင် ဖြစ်ပါစေ၊ ဖိနှိပ်ခံရသူပင် ဖြစ်ပါစေ (Recorded by Imam Bukhari # 237) ငြိမ်းချမ်းရေးတရားနှင့်ပတ်သက်၍ ဂေါတမမြတ်စွာ ဘုရားဟောကြားသွားခြင်း၊ သမ္မာကျမ်းစာနှင့် ကိုရ် ကျမ်းစာတို့တွင် များစွာပါရှိခဲ့ပြီး အမှန်စင်စစ် မည်သည့်ဘာသာရေးခေါင်းဆောင်ကမှ စစ်ဖြစ်ခြင်း၊ စစ်တိုက်ခြင်းတို့ကို အားမပေးခဲ့ပေ။ သို့သော်လည်း ကမ္ဘာ့သမိုင်း၊ လူ့သမိုင်းတွင် အထက်တွင်တင်ပြခဲ့သည့် “Hunters and gatherers” တို့ ပြုကျင့်သော အချိန်ကာလမှစ၍ လူအချင်းချင်း၊ လူအုပ်စုအချင်းချင်း စစ်ပွဲများ ပေါ်ပေါက်ခဲ့သည်။ လူသားတို့သည် ထိုသို့ ကျောက်လက်နက် ကိုင်ဆောင်၍ သော်လည်းကောင်း၊ ကြေးလက်နက်ကိုင်ဆောင်၍ သော်လည်းကောင်း တိုက်ခိုက်ခဲ့ကြသော အချိန်ကာလမှ ယခုတို့သို့ ပြုတ်တုများကို တင်လွှတ်အသုံးချပြီးနည်းပညာအမျိုးမျိုးတို့ တစ်မြောက်လာခဲ့ကြသော်လည်း လူသားတို့သည် နည်းပညာနှင့် ပတ်သက်သောပညာ၊ Technical knowledge သည်သာ တိုးပွားလာခဲ့ကြသည်။ Humane ideas and wisdom ခေါ် လူသားဆန်သော တွေးခေါ်မှုနှင့် ပတ်သက်၍ လူသားတို့ ပေါ်ပေါက်ရပ်တည်ခဲ့သော နှစ်သန်းနှင့်ချီသော အချိန်ကာလအတွင်း များစွာတိုးတက်ပြောင်းလဲလာခြင်း မရှိဟု ဝမ်းနည်းစွာ သုံးသပ်ရပေမည်။ ထို့ကြောင့်သာ ရှေးအခါက စစ်ပွဲများတွင် စစ်တိုက်ကြလျှင် လူအနည်းငယ်သာသေကြေထိခိုက်ဒဏ်ရာ ရနိုင်ကြသော်လည်း ယခုအခါ ခလုတ် တစ်ချက်နှိပ်လိုက်လျှင် လူသန်းပေါင်း

များစွာ သေကျေပျက်စီးသွားနိုင်သောနည်းပညာနှင့် လက်နက်များကို လူသားတို့ ကိုင်ဆောင်ထားလျက်ရှိကြသည်။ တစ်နည်းဆိုသော် လူသားတို့၏ လူသားဆန်သော လူနှင့် လူ့ပတ်ဝန်းကျင်အသိုင်းအဝိုင်းတို့အတွက် တိုးတက်ကောင်းမွန်စေရန် တွေးခေါ်မှုများတွင် များစွာအဆင့်မြင့်ခြင်းမရှိဟု သုံးသပ်ရပေမည်။ လူ့သမိုင်းတွင် ဘာသာရေးကို အကြောင်းပြု၍ စစ်ပွဲများ ပေါ်ပေါက်ခဲ့သော်လည်း အမှန်စင်စစ် ထိုစစ်ပွဲများသည် ဘာသာရေးကို အကြောင်းပြု ခုတိုးလုပ်ခြင်းသာ ဖြစ်ပြီး ဘာသာရေးခေါင်းဆောင်တို့၏ အဆုံးအမဩဝါဒများကို မလိုက်နာ၍သာဖြစ်သည်။ ■ လူသားအချင်းချင်း အဆင်ပြေစွာ နေထိုင်နိုင်ရေးအတွက် ဆုံးမချက်များ လူသားအချင်းချင်း အဆိုးဆုံးပြုကျင့်ကြသော စစ်ပွဲများ လျှော့ချရေးနှင့် ပပျောက်ရေးတို့ဖြင့်လျှင် ဒုတိယအရေးကြီးဆုံးသော အချက်မှာ လူအချင်းချင်း အဆင်ပြေချောမွေ့စွာ လုပ်ကိုင်စားသောက်နေထိုင်ရေးပင်ဖြစ်သည်။ ထိုလူအချင်းချင်း အဆင်ပြေစွာ နေထိုင်နိုင်ရေးအတွက် အရေးကြီးသော အချက်များမှာ တစ်ပါးသူ၏ ပစ္စည်းကိုမခိုးခြင်း၊ မလုခြင်း၊ တစ်ပါးသူ၏ သားမယားကို မပြစ်မှားခြင်း စသည်တို့ဖြစ်ပြီး ယင်းကိစ္စများနှင့်ပတ်သက်၍ ကမ္ဘာ့ဘာသာကြီးများကို စတင်ခဲ့သောပုဂ္ဂိုလ်တိုင်းပင် ဆုံးမဩဝါဒပေးခဲ့သည်။ ထိုကိစ္စနှင့်ပတ်သက်၍ ဗုဒ္ဓမြတ်စွာဘုရားက ငါးပါးသီလနှင့် ဆုံးမခဲ့သည့်နည်းတူ အခြားသောဘာသာရေးများတွင်လည်း တားမြစ်ချက်များရှိခဲ့သည်။ အစ္စလာမ် ဘာသာဝင်များအတွက် တမန်တော် မိုဟာမက်က အတိချုံး၍ “A perfect Muslim desires for his brother that which he desires for himself” ယင်းအဓိပ္ပာယ်မှာ စစ်မှန်သောမွတ်ဆလင်သည် သူ၏ညီအစ်ကို (အခြားလူသား) တို့အတွက် သူ့အတွက် ဖြစ်စေချင်တာနှင့် တူညီရမည်ဟု ဆုံးမခဲ့သည်။ (# 183- Recorded by Iman Bakhari and Muslim) ထိုတမန်တော် မိုဟာမက် ဟောကြားခဲ့သည့် အဓိပ္ပာယ်နှင့် တူညီသော ခရစ်ယာန်ဘာသာဝင်တို့၏ ဆုံးမချက်မှာ “Treat your neighbour as thou want to be treated” ဖြစ်ပြီး ယင်း၏အဓိပ္ပာယ်မှာ “သင်သည် အခြားလူသားများကို သင့်ကို သူတို့က ပြုမူဆက်ဆံစေလိုသလို သင်ကလည်း အခြားလူသားများကို ပြုမူဆက်ဆံပါ” ဟူ၍ဖြစ်သည်။ ထိုလူသားအချင်းချင်း အဆင်ပြေစွာ အတူတကွ နေထိုင်ကြရေးနှင့်ပတ်သက်၍ အခြားအရေးကြီးသော အချက်များမှာ တစ်ဦးအပေါ် တစ်ဦးမနာလိုခြင်း၊ ကိုယ်ချင်းစာတရား ကင်းခဲ့ခြင်း၊ မကောင်းမတရား ပြောခြင်း စသောအချက်တို့လည်း ပါဝင်ပေသည်။

(တစ်)

နယ်တက္ကသိုလ်တစ်ခုတွင် တာဝန် ကျစဉ်က ကျောင်းသူကလေးတစ် ဦးနှင့် ရင်းနှီးခဲ့ပါသည်။ အတန်း တွင်း ဆရာတပည့် ဆက်ဆံရေး မျှသာမကဘဲ ညီအစ်ကို မောင်နှမ ဆွေမျိုးသားချင်းများပမာ သူ့ အိမ်ကိုယ်အိမ် ဝင်ထွက်သွားလာ ခဲ့ကြသည့် အဆင့်အထိ ရင်းနှီးခဲ့ ရသော ကျောင်းသူလေးပဲ ဖြစ်ပါ သည်။ နောက်တော့ ထိုကျောင်း သူလေး ဒုတိယနှစ်လောက်မှာပင် ပညာတစ်ပိုင်းတစ်စနှင့် အိမ်ထောင် ရေးနယ်ထဲသို့ရောက်သွားပါတော့ သည်။ ဘယ်တက္ကသိုလ်ပညာကိုမှ သူ့ဆက်၍ မသင်ပါလေတော့။ ထို့ ကြောင့် မည်သည့် အဖွဲ့ဝင်ကိုမှ လည်း သူမရပါလေတော့။

သို့သော် တစ်နေ့ သူ့အိမ်သို့ ကျွန်တော်ရောက်သွားခိုက် ဧည့် ခန်းခံရတစ်နေရာ၌ သူ့ခတ်ပုံကြီး တစ်ပုံကို ခုံညားသပ်ရပ်စွာ လှမ်း တွေ့လိုက်ရပါသည်။ ဤအခန်းကွက် နှာပေါ်၌ သူ့မရပါဘဲနှင့် ဤဝတ် စုံကြီးလွှမ်းခြုံကာ ဓာတ်ပုံရိုက်ပြီး ချိတ်ဆွဲထားရသည့်အတွက် မသုံး မသန့်ဖြစ်သည့် အနေအထား တစ်စိုးတစ်စုံ ရှိပုံပေါ်ခြင်းပင်။ ငါ ဟာသည်နှင့်ထိုက်တန်တယ်ဟု မိမိဘာသာမိမိသတ်မှတ်ပြီး ကျေနပ် လက်ခံထားသည့်ပုံ။ သူ့အ နေခန်းမည်စိုးသဖြင့် ကျွန်တော် လည်း မသိလိုက်မသိဘာသာ စ ကားစမြည် ပြောဆိုကာ ပြန်လာခဲ့ သည်ပဲဖြစ်ပါသည်။

နောက်တစ်ယောက်ကတော့ တော်တော်ကို ဆိုးပါသည်။ တက္က သိုလ်၌ ဒုတိယနှစ်လောက်အထိ တက်၊ လုပ်ငန်းခွင်ထဲသို့ဝင်၊ အိမ်

ထောင်ကျ၊ သားတွေ သမီးတွေရ နှင့် ယခုဆိုလျှင် လူ့လောကထဲ၌ ပင် သူမရှိတော့ပါ။ သို့သော် သူ့ ဇနီး မူလတန်းပြဆရာမလေးအပါ အဝင် သူ့မိသားစုက သူ့ကို မဟာ ဝိဇ္ဇာဘွဲ့၊ ဝတ်စုံနှင့် ဓာတ်ပုံကို နံရံ ပေါ်၌ သက်ဆုံးတိုင်ချိတ်ဆွဲသွား ခဲ့ပါလေသည်။ အားနာတတ်သူ မိတ်တွေတစ်ယောက်စနစ်ယောက် စတိုက် မမြင်ယောင် မသိယောင် ဆောင်ကြရစေပြီ။

လူသည် ဘွဲ့ဝတ်စုံကို ခြုံလိုက်၊ ဘွဲ့လက်မှတ်ကို ကိုင်ထားရုံ၊ သင် တန်းဆင်းလက်မှတ်ကို ဆောင် ထားရုံမျှနှင့် ပညာတတ်သွားရော တဲ့လား။

(နှစ်)

နိုင်ငံတကာသတင်းစာမျက်နှာများပေါ်တွင် ကားပညာရေးဆိုင်ရာ မရိုးမသားသတင်းတွေက ပလူပျံ၍ နေသည်။

ဂျာမန်ကာကွယ်ရေးဝန်ကြီးကား လီသီအိုဒိုဇူးဂတ်တင်ဘတ် အသက်က ၃၉ နှစ် ၂၀၀၆ ခုနှစ် ဌာပီရဂူဘွဲ့ အတွက် စာတမ်းတင် သွင်းရာ စာမျက်နှာ ၄၇၅ မျက်နှာ ရှိသည်။ သို့သော် ၂၀၁၁ ခုနှစ်၌ သူ့ ပါရဂူဘွဲ့ ယူစာတမ်းအတွင်းတွင် စာမျက်နှာ တစ်ဝက်ကျော်ကျော် မှာ အင်တာနက်တွင် တင်ထား သော သူတစ်ပါးစာတမ်းထဲမှ ခိုး ယူကူးချထားကြောင်းကို ဘရိမင် တက္ကသိုလ်က ဥပဒေပိမောက္ခကြီး က ရှာဖွေတွေ့ရှိသွားခဲ့သည်။ ဤ တွင် သူ့ပါရဂူဘွဲ့ကို ပြန်ရုပ်သိမ်း ကာကွယ်ရေးဝန်ကြီးရာထူးမှ နုတ် ထွက် စသည် စသည်။

နောက်တစ်ဦးက ဆာအစ်ဖ် အယ်လ် အစ္စလာမ်ကဒါဖီ။ သွား လေသူ လစ်ဗျားအာဏာရှင် က

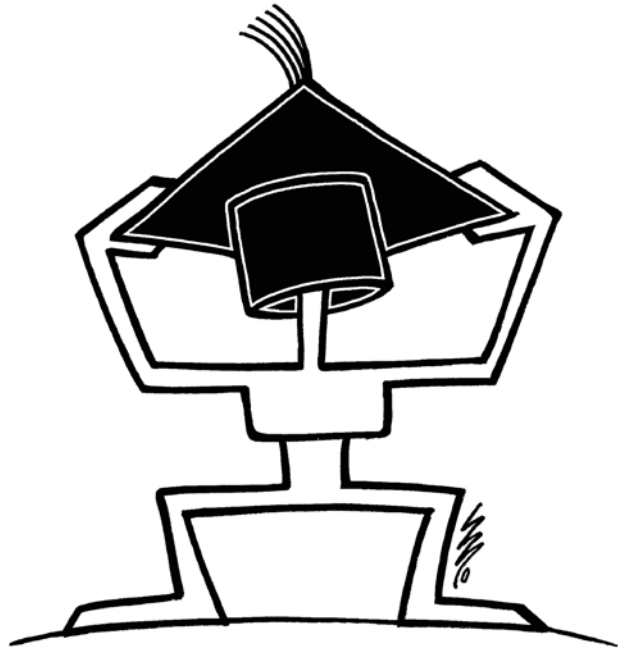

## ကတ် (card)

### ဆိုက်နေကြသူများသို့

#### ■ မောင်သာချို

ဒါဖီခါသား။ သူက ၂၀၀၃ မှ ၂၀၀၈ အတွင်း ကမ္ဘာကျော် London School of Economic တွင် တက်ရောက်ခဲ့ကာ ပါရဂူဘွဲ့ကို ယူခဲ့သူဖြစ်ပါသည်။ သို့သော် ၂၀၁၁ ခုနှစ်အတွင်းတွင် ကားထုလုပ်ငန်း၏ ကျွမ်းကျင်သူအဖြစ် တစ်ဝက်သူတစ်ပါးကို ရှိခဲ့သည့်က တစ်ဝက်ဖြစ်ကြောင်း ကျောင်း က ထုတ်ပြန်ခဲ့လေရာ တက္ကသိုလ်ဒါရိုက်တာ ဆာဟားဝပ်ဒေဗီးစ်က လည်း ဝန်ခံခဲ့ပါလေသည်။ ဤပြန်ရုပ်သိမ်း ဒါရိုက်တာ ဆာဟားဝပ်ဒေဗီးစ် နုတ်ထွက်။

နောက်တစ်ယောက် ပြောပါ ရစေဦး။ ဟန်ဂေရီသမ္မတပေါလ်ရမစ်။ သူက ၁၉၉၂ ခုနှစ်၌ ပါရဂူဘွဲ့ ရခဲ့သူဖြစ်ပါသည်။ သူ့စာတမ်းက အိုလံပစ် သမိုင်းဆိုင်ရာ စာတမ်း။ သို့သော် စာတမ်းထဲမှာ အခြားသူတေသီတို့၏ စာပိုဒ်များ စာတမ်းများကို ဖြတ်ပြီး ကူး ရေးထားသည်များက တစ်ပုံတစ် ခေါင်း။ အခုတော့ ၂၀၁၂ ခုနှစ်ထဲမှာပင် ဘွဲ့ပြန်ရုပ်သိမ်းကာ သမ္မတ

အဖြစ်မှပါ နုတ်ထွက်လိုက်ပြန်ပါ ပြီ။

ကမ္ဘာပေါ်၌ အသားအတူ၊ ဆေးဝါးအတူ၊ မျက်ရည်အတူ၊ သစ်ပင်အတူ၊ ဆိပ်အတူ၊ သွား အတူ၊ စိန်အတူ၊ ရင်အတူ၊ တင်အ တု၊ အရက်အတူ၊ မိုးအတူ၊ ရေတံ အတူ၊ အတူအတူအတူနှင့် အတူ အတူအတူအတူနှင့် အမှုပေနေကြသည့်ကြားထဲ အခု တော့ ပညာတတ်အတူတွေက ပို လိုပေါက်လာလေ၏။

တက္ကသိုလ်အတူတွေက ဘွဲ့ အတူတွေကို ပေးကြ၏။ သင့်တင့် သည့်ငွေပေးလျှင်ကိုယ်ကြိုက်သည့် လက်မှတ် (Certificate) ကို ရွေး ဝယ်နိုင်သည့် လမ်းဘေးပညာရေး အုပ်စုကလေးတွေ ရှိလာကြ၏။ ဟိုစာတမ်းက နည်းနည်းဖြတ်၊ သည့်စာတမ်းက နည်းနည်းညှပ်၊ ကော်ကလေးနှင့် ဟိုကပ်သည် ကပ်လုပ်ရုံနှင့် ပါရဂူဖြစ်သွားသူ တွေရှိလာကြ၏။ ခေါင်းစဉ်ပေး လျှင် သုံးလနှင့်အပြီး ရေးပေးသူ ၏ စာတမ်းကြီးကို တောင်းသည့် ဈေးနှင့် ပေးဝယ်လာကာ ငါပါရ ဂူပေါ့ဟု မျက်နှာပိုးသေသူတွေ လည်း ရှိလာကြ၏။

ရောဂုဓူရကပ်၊ သတ္တန္တရကပ်၊ ဒုဗ္ဘိန္ဒန္တရကပ်ဟူ၍ လူသားတို့ မ ကြုံတွေ့လိုသော ကပ်ကြီးသုံးပါး အကြောင်းကို ကျွန်တော်တို့ကြား ဖူးကြပါ၏။ ရောဂါဆိုးတို့၏ ကပ်၊ ဓားလှဲသေဖတ်လက်နက်ကပ်၊ အ စားအစာဝတ်မွတ်သော ကပ်တို့။ လူသားတိုင်းကပ်မဆိုက်လိုကြ။

အခုတော့ လူတွေ၊ လူတွေ ဘာပညာမှ မတတ်ဘဲလက်ထဲမှာ ကတ် (card) ကိုင်ထားရုံနှင့် အ လုပ်ဖြစ်မည်ဟု ထင်လာခဲ့ကြပြီ။

အင်္ဂလိပ်စကား မပြောတတ်ဘဲ အင်္ဂလိပ်စကားပြောသင်တန်းဆင်း ကတ်ကို ကိုင်ထားတော့။ ကွန်ပျူ တာ မကျွမ်းကျင်ဘဲ ကွန်ပျူတာ သင်တန်းဆင်းကတ်ကို ကိုင်ထား တော့။ မော်တော်ကား မမောင်း တတ်ဘဲ ကားမောင်းသင်တန်း ဆင်းကတ်ကို ကိုင်ထားတော့။ လူ့ အဖွဲ့အစည်းအတွင်း၌ ကတ်(card) ဆိုက်ခြင်း။

(သုံး)

ကျွန်တော် ဂျက်ကွမ်းခြံကုန်း အမည်ဖြင့် သရော်စာ (satire) တစ်ပုဒ်ရေးဖူးပါသည်။ လူနှစ် ယောက်။ တစ်ယောက်က ရေကူး ကျွမ်းကျင်သည်။ သို့သော် ရေကူး သင်တန်းဆင်း လက်မှတ်မရှိ။ နောက်တစ်ယောက်က ရေလုံးဝ မကူးတတ်။ သို့သော် သူ့မှာက ရေ ကူးသင်တန်းဆင်းလက်မှတ် ရှိနေ သည်။ ရေလုံးဝကို သူတို့နှစ် ယောက်ပေါင်း ကယ်သောကတ်။ ကတ်ရှိသူက ပါးစပ်ပြောပေး၊ ကတ်မရှိသူက လက်တွေ့ဆင်း ကယ်။

(လေး)

လူ့အဖွဲ့အစည်းတစ်ခု ရေဥှ မွန်းနစ်လေသောအခါ မည်သူတွေ က ကယ်ယူဆယ်မကြံမှာပါလေ လဲ။ ကတ်မရှိသည့် ရေကူးကျွမ်း ကျင်သူတွေလား။ ရေကူးမတတ် ပါဘဲနှင့် ကတ်ပြားကိုင်ထားသူ တွေလား။

ကျွန်တော်ကတော့ လူငယ် တွေကို ကတ်(card) ပြားနောက် ကို တစ်ကောက်ကောက် လိုက်မ နေဘဲ တကယ့်ပညာရသူ စွမ်းသူ များအဖြစ် ကိုယ့်ကိုယ်ကိုယ် ထု ဆစ်စေချင်မိနေပါလေသည်။ ။

## စာ - ၂၆၊ လူသားတို့ ကိုးကွယ်သော ဘာသာရေးများနှင့် သွန်သင်ဆုံးမချက်များ မှ

ယင်းအချက်များနှင့်ပတ်သက်၍ ဗုဒ္ဓမြတ်စွာဘုရားက ဗြဟ္မစိုရ်တရား လေးပါးနှင့် ဆုံးမခဲ့သည်။ ယင်း တို့မှာ- (၁) မေတ္တာ - တစ်ပါးသူကို မေတ္တာထားခြင်း၊ (၂) ကရုဏာ - တစ်ပါးသူကို ကရုဏာထား သနား ကြင်နာခြင်း၊ (၃) မုဒိတာ - တစ်ပါး သူကောင်းစားခြင်းကို လိုလား ရှု စိမ့်ခြင်း၊ (၄) ဥပေက္ခာ - တစ်ပါးသူ ၏ ကံကြမ္မာလုပ်ရပ်တို့ကို ဥပေက္ခာ ပြုနိုင်ခြင်း။

ထိုဗုဒ္ဓအဆုံးအမဖြစ်သော ဗြဟ္မစိုရ်တရား လေးပါးနှင့်တူညီ သော ဆုံးမချက်များမှာ အခြား ဘာသာတို့တွင်လည်း တွေ့ရှိရ ပါသည်။ မနာလို ဝန်တီခြင်းနှင့် ပတ်သက်သောတမန်တော်မိုဟာ မက်၏ ဆုံးမချက်မှာ “ Avoid jealousy, for this destroys good deeds as fire destroys wood” ယင်း၏ အဓိပ္ပာယ်မှာ မနာ လို ဝန်တီခြင်းကို ရှောင်ပါ။ ဤ သည်။ ကောင်းမှုလုပ်ရပ်များကို မီး သည် သစ်တုံးကို ဖျက်ဆီးသကဲ့သို့ ပျက်စီးစေလိမ့်မည်။ (# 1569, recorded by Iman Abu Daud)

ဗုဒ္ဓ၏ ဗြဟ္မစိုရ်တရားလေးပါးမှ မုဒိ တာတရား၊ အခြားသူ ကောင်းစား ခြင်းကို လိုလားရှုစိမ့်ခြင်းနှင့်နီးစပ် သော ကိုရ်အာရ် ကျမ်းစာတွင် “Look at the person who is inferior to you; and do not look at one who is superior to you” “သင့်ထက်အခြေအနေ ဆိုးသောသူကို ကြည့်ပါ။ သင့်ထက် အခြေအနေ ပိုကောင်းမွန်သော သူကို မကြည့်ပါနှင့်” ဟုဖြစ်သည်။ (Recorded by Imam Muslim #467)

#### ■ လျှို့ဝှက်ခြင်းနှင့်ပတ်သက်သော ဆုံးမချက်များ

မည်သည့်လူ့ဘောင်အသိုင်း အသိုင်းတွင်မဆို အကူအညီ လို အပ်သူများနှင့် အခြေအနေ မလှ သောသူများ ရှိကြသည်။ ထို့ပြင် လူသားများအတွက် တန်ဖိုးရှိ သော ဘာသာကြီးများ ဆက် လက်ရှင်သန်နိုင်ရေးအတွက် လုပ် ကိုင်ကြသော သူတော်စင်များကို လည်း လျှို့ဝှက်ခြင်းများလည်း လိုအပ်လျက်ရှိပေသည်။ ထိုသို့ လျှို့ဝှက်ခြင်းအတွက် ဘာသာကြီး

များကလည်း အားပေးကြသည် အပြင် အလှူဒါနပြုလုပ်ခြင်း၊ ခြင်းကို လိုလားရှုစိမ့်ခြင်းနှင့် နီးစပ် သော ကိုရ်အာရ် ကျမ်းစာတွင် “God the Dignified has no mercy for one who has no mercy for others” ဟု ပါရှိ၍ အဓိပ္ပာယ်မှာ “ကြီးမြတ်သော ဘုရားသခင်သည် အခြားသူများ အပေါ်မှာ ကြင်နာခြင်း မရှိသူ များကို ကြင်နာသနား လိမ့်မည် မဟုတ်” ဟုဖြစ်သည်။ ထို့ပြင် စစ်မှန်သော မွတ်ဆလင်များသည် နှစ်စဉ် ယင်းတို့ ရှာဖွေရရှိထား သော ပစ္စည်းများမှ ရာခိုင်နှုန်း အချို့တစ်စိတ်ကို အိမ်ရှေ့ချောင်း

တွင် လှူတန်းကြရသည်။ အထက် ပါ ကိုရ်အာရ်ကျမ်းစာ # 227 နှင့် တူညီသော ယေရှုခရစ်တော်၏ ဆုံးမချက်မှာ “ Happy are those who are merciful to others; God will be merciful to them” ဖြစ်၍ ယင်း၏ အဓိပ္ပာယ်မှာ “အခြားသူများကို ကြင်နာသူများသည် လူကောင်း များဖြစ်ကြသည်။ ဘုရားသခင် သည် ထိုသူတို့ကို ကြင်နာ သနား တော်မူလိမ့်မည်” ဟူ၍ဖြစ်သည်။ (Matthew 5, True Happiness, Luke 6-20-23)

#### ■ မေတ္တာတရားနှင့်ပတ်သက်သော ဆုံးမချက်များ

မေတ္တာတရားသည် အထက် တွင် တင်ပြခဲ့သည့် လူသားတို့ ကိုးကွယ်ကြသော ဘာသာကြီးတို့ သွန်သင် ဆုံးမချက်များဖြစ်သည့် (၁) ငြိမ်းချမ်းရေး၊ (၂) လူသားအ ချမ်းချမ်း အဆင်ပြေချောမွေ့စွာ နေထိုင်နိုင်ရေး၊ (၃) ကြင်နာသနား စိတ် ထားရှိရန်နှင့် လျှို့ဝှက်ခြင်း အထက်ပါအချက် အားလုံးအ တွက်အခြေခံ လိုအပ်ချက်ဖြစ်ပေ

သည်။ ဤမေတ္တာတရားထားရှိရေး သည် ဗုဒ္ဓမြတ်စွာဘုရား ဟော ကြားချက်များတွင် အခြေခံဖြစ် သည့်နည်းတူ တမန်တော်မိုဟာ မက်၊ ယေရှုခရစ်တော် စသော ကမ္ဘာ့ဘာသာကြီးများကို စတင် သွားသူများ အားလုံးကလည်း မေတ္တာတရားသည် အခြေခံဖြစ် ကြောင်း ဟောကြားခဲ့ကြသည်။

ဤဆောင်းပါးတွင် ကမ္ဘာ့ ဘာသာကြီးများ အားလုံးတို့၏ သွန်သင်ဆုံးမချက်များမှာ ငြိမ်း ချမ်းစွာ အတူတကွ နေထိုင်ကြ ရေး၊ လူသားတို့တစ်ဦးနှင့် တစ်ဦး ကြည့်ဖြူစွာ ပေါင်းသင်းဆက်ဆံ နိုင်ကြရေး၊ အလှူဒါနပြုကြရေး တို့ဖြစ်၍ ယင်းအချက်(၃)ချက်ကို ဖြည့်တင်းနိုင်ရန် အခြေခံလိုအပ် ချက်မှာ မေတ္တာတရား ထားရှိ ကြရေးဖြစ်ကြောင်း တင်ပြခြင်းဖြစ် ပါသည်။

တင်ပြခဲ့သည်တို့ကို အခြေခံ ၍ လူအားလုံးတို့ သဘောတူညီ သင့်သည့်မှာ ဘာသာတိုင်း၏ ဆုံးမချက်များသည် လူသားအား လုံးတို့အတွက် အကျိုးရှိစေသည်

ဖြစ်သည်။ ထို့ပြင် လူအများစုတို့ သည် မိမိတို့ မွေးဖွားကြီးပြင်းလာ ရသော အသိုင်းအဝိုင်းကို ချစ်ခင် တွယ်တာကြသကဲ့သို့ မိမိဘာသာ အယူ အဆကိုလည်း မှန်ကန် ကောင်းမွန်သည်ဟုယုံကြည်လက် ခံကြသည်။

ဤသည်ကို အခြေခံ၍ လူတို့ သည် မိမိ၏ ဘာသာသည်သာ မှန်ကန်ကောင်းမွန်သည်။ အခြား ဘာသာသည် မမှန်မကန်၊ မဟုတ် မမှန်ဟု ပြန်ဆိုခြင်းသည်လည်း လက်တွေ့မဆန် အကျိုးမရှိသော လုပ်ရပ်ဖြစ်ပေသည်။ ဤသည်ကို အခြေခံ၍ အချို့ပုဂ္ဂိုလ်များသည် အခြားဘာသာဝင်တို့ကို မိမိတို့ ဘာသာသို့ သိမ်းသွင်းရန် ကြိုး စားကြခြင်းသည်လည်း အောင် မြင်မည်မဟုတ်သည့် အပြင် လူ သားအချင်းချင်း၊ ဘာသာရေး အချင်းချင်း မကျေနပ်မှုများသာ ပေါ်ပေါက်စေမည်ဖြစ်ပေသည်။ အကောင်းဆုံးမှာ လူသားတို့ အချင်းချင်း လေးစားကြ၍ ငြိမ်း ချမ်းစွာ အတူတကွ နေထိုင်ရေး ပင်ဖြစ်သည်။ ။



# တက္ကသိုလ် ဝင်သူများ

ရွှေဖြိုးမောက်

**မြန်** မာနိုင်ငံတွင်ရှိသော ဘွဲ့ရပြီးသူတိုင်းသည် တက္ကသိုလ်ဝင်စာမေးပွဲကို ဖြေဆိုကျော်ဖြတ်ကြရပါသည်။ ထိုစာမေးပွဲအပေါ် ဝင်ရောက်ဖြေဆိုသူများသာမက သူတို့၏ ဗိတထေ့မျိုးများကပင် စိတ်ဝင်စားအာရုံရှိကြပါသည်။ ပညာသင်နှစ်အစမှစကာ ကူညီပံ့ပိုးဖြည့်ဆည်းမှုများ၊ ချဉ်းကပ်နည်းလမ်းရှာဖွေမှုများကို အချိတ်အဆက်ရှိလျှင် ရှိသလောက် ငွေကုန်ခံနိုင်လျှင်ခံနိုင်သလောက် အားတိုက်လှုပ်ရှားကြပါသည်။ စာမေးပွဲကြီးနီးသည့် အချိန်နှင့် စာမေးပွဲတွင် အချိန်များဆိုလျှင် မေးခွန်းကြိုတင် သိရဖို့အတွက် နည်းလမ်းအမျိုးမျိုးဖြင့် ကြံဆရယူကြပါသည်။

စာမေးပွဲဝင်ရောက်ဖြေဆိုသူ လွယ်ကူသက်သာစွာဖြင့် စိတ်တိုင်းကျဖြေဆိုနိုင်ရန်အတွက်ကိုလည်း ‘ချောင်သောမြို့နယ်၊ ချောင်သော ကျောင်း’ များအား စုံစမ်းရှာဖွေကာ အပိုနံ့ထားတတ်ကြပါသည်။ စာမေးပွဲပြီးဆုံး၍ အဖြေလွှာများ စစ်ဆေးနေချိန်၊ တရားဝင်အောင် စာရင်းမထွက်သေးချိန်တွင်လည်း ကြိုကြိုတင်တင် အောင်ရှုံးသိရရန်၊ ရမှတ်သိရရန်၊ ဂုဏ်ထူးထွက် မထွက် သိရရန်၊ တစ်မှတ်၊ နှစ်မှတ်ရလိုခြင်း ဖြည့်ပေးနိုင်ရန်အတွက် အထက်လမ်း၊ အောက်လမ်းများသုံးကာ လမ်းစဉ်မမှန်သည့် ဆန္ဒကို ငွေကြေးဖြင့် လဲလှယ်ရယူကြပါသည်။ ထိုလုပ်ဆောင်မှုမျိုးသည် ရှေးယခင်ကတည်းက အစဉ်အဆက်ရှိခဲ့ပုံရပြီး ယခုထိတိုင်ရှိနေသေးသည် ဟု ကြားသိကြရပါသည်။ မေးခွန်း၊ အဖြေလွှာစာအုပ်၊ အမှတ်ပေးစည်းမျဉ်း၊ အဖြေလွှာစစ်ဆေးခြင်းနှင့် ရမှတ်စာရင်းများကို လုံခြုံမှုအဆင့်ဆင့်ဖြင့် အချိန်အား၊ ငွေအား၊ လူအား၊ အမြောက်အမြား အကုန်အကျခံကာ မည်သို့ပင် ဆောင်ရွက်ထားပါစေ၊ ထိုအဆင့်အသီးသီးတွင် ပါဝင်သူအချို့၏ တာဝန်မကျေမှု၊ ဘေးပေါက် အပိုဝင်ငွေရှာမှု၊ စည်းကမ်းဖောက်ဖျက်မှုများကြောင့် ကြိုတင်ပေါက်ကြားခြင်းများ ပေါ်ပေါက်လာခြင်း ဖြစ်ပါသည်။

ယခုနောက်ပိုင်းနှစ်များတွင် မေးခွန်းပေါက်ကြားမှုမှာ ဟိုယခင် တုန်းကလိုမရှိတော့ဟု ဆိုနိုင်မည်ထင်ပါသည်။ သို့သော် စာမေးပွဲဖြေဆိုမှုများတွင် စာမေးပွဲစည်းမျဉ်းစည်းကမ်းနှင့်အညီ ကျင်းပမှုအားနည်းသော စာဖြေရွာအချို့မှာ ယနေ့အထိ ရှိနေပါသေးသည်။ အဖြေလွှာ စစ်ဆေးသူ ဆရာ

ဆရာမများသည် သူတို့အတွက် အကြံအရ အဖြေလွှာအများစုကို စစ်ဆေးကြည့်ရုံဖြင့် ချောင်သောလွတ်လပ်ခွင့်ပေးသော စာဖြေရွာမှ အဖြေလွှာများဟု ကောက်ချက်ချနိုင်ပါသည်။ “၂၀၁၁ တက္ကသိုလ်ဝင်စာမေးပွဲ အဖြေလွှာစစ်တန်းက ကျွန်တော်တို့စစ်ရတဲ့ အဖြေလွှာစာအုပ်လေးရာလောက် ထဲမှာ နံပါတ်တူ အပုဒ်ရှည်ကြီး တစ်ပုဒ်ဖြေတဲ့သူတိုင်းဟာ တစ်ပုဒ်လုံး အစအဆုံး၏၊ သည်မရွေး တူနေတယ်။ ပိုပြီးသိသာသွားတာက အဲဒီအပုဒ်ရဲ့ အလယ်လောက်မှာ သူတို့ဖြေနေတဲ့ ဘာသာနဲ့မဆိုင်တဲ့ မြန်မာစာပြဋ္ဌာန်းစာအုပ်ထဲက စာတစ်ပုဒ်ကိုပါ ကူးရေးထားကြတယ်။ မိုက်ကရိုကွန်ပျူတာစာစီပေးသူက စာပိုဒ်တွေ ရောထွေးပြီး မှားယွင်း ပရင့်ထုတ်ပေးလိုက်တာကို တက္ကသိုလ်ဝင်စာမေးပွဲ ကျောင်းသား၊ ကျောင်းသူများကလည်း ကိုယ်ဖြေနေတဲ့ဘာသာမှ စာမဟုတ်မှန်းပင် မသိတော့ဘဲ တွေ့ရာကူးရေးပေးလိုက်ကြပုံပေါ်ပါတယ်။ ကျွန်တော်တို့စစ်နေတာက အခြားဝိဇ္ဇာဘာသာရပ်တစ်ခု၊ စစ်ဆေးတွေ့ရှိနေရတာက မြန်မာစာဆိုတော့ စာစစ်ရင်း အမေပြေရယ် ကြရပါတယ်။ ဒါပေမဲ့ နိုင်ငံနှင့်အနာဂတ်အတွက် တွေးကြည့်လိုက်မယ်ဆိုရင် အမေပြေနိုင်တော့ဘဲ အမေတွေ ပိုလာစေပါတယ်။ ကျွန်တော်ကိုယ်တိုင် ကြုံတွေ့ခဲ့ရတာပါ” ဟု ဝါရင့်အထက်တန်းပြဆရာကြီးတစ်ဦးက ပြောပြပါသည်။

“အခုနောက်ပိုင်းတက္ကသိုလ်ဝင်စာမေးပွဲ အဖြေလွှာတွေကို သင်္ကြန်မတိုင်ခင် ၁၀ ရက်နဲ့အပြီး စစ်ကြရပါတယ်။ တစ်နိုင်ငံလုံးမှာ စာစစ်ရွာနဲ့ ၉ ခုပဲ ရှိပါတယ်။ လာစစ်ကြရတဲ့သူ အများစုက ရပ်ဝေး

မှလာကြရတာပါ။ တချို့ဆို လမ်းမှာတင် သုံး၊ လေးရက်ကြာပါတယ်။ စာစစ်လာကြရတဲ့အတွက် ခရီးအနီးအဝေးအပေါ် မူတည်ပြီး အနည်းဆုံးစရိတ်စက ကျပ်ငါးသောင်းမှ ကျပ်သုံးသိန်းလောက် အထိ ကုန်ကျပါတယ်။ စာစစ်ခရတာပြောရရင် ကျပ်တစ်သောင်းမှ နှစ်သောင်းခန်းကျပ်ပဲ ရကြတာပါ။ စာစစ်တော့လည်း မိုးလင်းမိုးချုပ်၊ တချို့နေရာတွေဆို ညဘက်မှာတောင် စစ်ကြရတယ်။ သင်္ကြန်တွင်းထဲအောင် စစ်ကြရတဲ့နေရာတွေလည်း ရှိပါတယ်။ အဲဒီလို အခြေအနေမှာ ပင်ပန်းဒဏ် မခံနိုင်လို့ဘဲ ဖြစ်ဖြစ်၊ စာစစ်ခြင်းအပေါ် စိတ်ဝင်စားမှုနည်းသွားလို့ဘဲ ဖြစ်ဖြစ် ခပ်ပေါ့ပေါ့လုပ်တဲ့သူတွေ

## စာမေးပွဲပြီးဆုံး၍ အဖြေလွှာများ စစ်ဆေးနေချိန်၊ တရားဝင်အောင်စာရင်းမထွက်သေးချိန်တွင်လည်း ကြိုကြိုတင်တင် အောင်ရှုံးသိရရန်၊ ရမှတ်သိရရန်၊ ဂုဏ်ထူးထွက် မထွက် သိရရန်၊ တစ်မှတ်၊ နှစ်မှတ်ရလိုခြင်း ဖြည့်ပေးနိုင်ရန်အတွက် အထက်လမ်း၊ အောက်လမ်းများသုံးကာ လမ်းစဉ်မမှန်သည့် ဆန္ဒကို ငွေကြေးဖြင့် လဲလှယ်ရယူကြပါသည်။

ရှိတယ်။ မှားယွင်းပြီး အမှတ်ပေးမိ၊ လျော့မိတာတွေရှိတယ်။ ၁၀ ရက်နဲ့အပြီး စစ်ရမယ်လို့ညွှန်ကြားထားတော့ နောက်ပိုင်းရက်တွေမှာ အချိန်မရလို့ ခပ်သုတ်သုတ်လုပ်ပေးလိုက်ကြရတာတွေလည်း နှစ်တိုင်းကို ရှိနေပါတယ်။ ရမှတ်တွေ မညီမျှဘူးလို့ဆိုနိုင်တာပေါ့။ စာစစ်တဲ့သူတွေကလည်း တာဝန်အရ မလွဲသာ မရှောင်သာလို့သာ လုပ်နေကြရတာလေ” ဟု ကထိကအဆင့်တက္ကသိုလ်ဆရာတစ်ဦးက ပြောပြပါသည်။

“အမှန်တော့ ဒီကိစ္စတွေကို သိတဲ့ဆရာ၊ ဆရာမတွေက ဟိုအရင် တုန်းကတည်းက လူသိရှင်ကြား ထုတ်ပြောခဲ့ကြလို့သာပါ။

ဒီလိုနဲ့ပဲ တက္ကသိုလ်ဝင်စာမေးပွဲဆိုင် ကျော်သွားပြီးသူတွေ မနည်းတော့ပါဘူး။ တစ်မှတ်၊ နှစ်မှတ်က အစ နှစ်နာခွဲရသူတွေ ပိုရသွားကြသူတွေ အများကြီးရှိခဲ့မှာပါ။

အခုလက်ရှိမှာ စည်းဖောက်နေကြတာတော့ တက္ကသိုလ်ဆရာဆရာမအချို့တွေပါ။ သင်္ကြန်အပြီး ကုတ်ခွာ(Decoding) လုပ်တဲ့အခါမှာ ခုံနံပါတ်နဲ့ ရမှတ်တွေကို ကြည့်နိုင်၊ သိနိုင်ကြပြီလေ။ သူတို့ဘက်ကလည်း လစာမလောက်လို့ စားဝတ်နေရေးအတွက် အပိုဝင်ငွေအောင်လုပ်တာလို့ ပြောကြမှာပဲ။ ရမှတ်သိချင်ရင် ဘယ်လောက်၊ အောင်ရှုံး သိချင်ရင် ဘယ်လောက်ဆိုပြီး သူ့အဆက်အသွယ်နဲ့သူ လုပ်စားနေကြသူတွေလည်း ရှိနေပါတယ်။ တင်းကျပ်တဲ့စည်းကမ်းတွေ၊ ဝန်ခံကတိတွေ ဘယ်လိုပဲ လုပ်လုပ်၊ ရမှတ်ကြည့်ပေးတဲ့သူကလည်း ဖြစ်အောင် ကြည့်ပေး၊ ငွေပေးလုပ်ခိုင်းသူကလည်း အောင်စာရင်း မထွက်မီ

## JOKE

### မယုံဘူး

ခရီးသည်ငါးဦးသယ်ဆောင်နိုင်သော ရဟတ်ယာဉ်တစ်စီးသည် ပျံသန်းနေရင်း ရုတ်တရက် အင်ဂျင်ပါဝါဆုံးရှုံးလာရာ ရဟတ်ယာဉ်မှူးက ရေပြင်ပေါ်သို့ အရေးပေါ်ဆင်းသက်ရန် ဆုံးဖြတ်လိုက်ပြီး ရဟတ်ယာဉ်ပေါ်တွင်ပါလာသော ခရီးသည်များအား ယခုလို ရှင်းပြသည်။

“ဒီရဟတ်ယာဉ်က အရေးပေါ်အခြေအနေမှာ တံခါးတွေအားလုံးပိတ်ထားရင် နာရီဝက်ရေပေါ်ပေါ်နေအောင် ဒီရိုင်းထုတ်ထားပါတယ်။ အကူအညီမရခင် အားလုံးနေရာမှာ ငြိမ်ငြိမ်လေး ထိုင်နေကြပါ” ဟု ပြောလို့ မဆုံးခင်မှာပင် လူတစ်ဦးက ထိုင်ရာမှထ၍ တံခါးဆီသို့သွားတော့သည်။ လေယာဉ်မှူးလည်း ဒေါသထွက်သွားကာ “တံခါးတွေပိတ်ထားမှ နာရီဝက်ရေပေါ်ပေါ်နေနိုင်တယ်လို့ ကျွန်တော်ပြောလိုက်တယ်မဟုတ်လား” ဟု ဆိုရာ “ဟုတ်တယ်လေဗျာ၊ ဒါပေမဲ့ ရဟတ်ယာဉ်က လေထဲပျံဖို့ ဒီရိုင်းထုတ်ထားတာတောင် ပျံမှမယုံနိုင်တော့တာ။ ရေပေါ်မှာပေါ်နေမယ်လို့ ဘယ်လိုယုံရမလဲ” ဟု ဆိုပါတော့သည်။

## တမလွန်ကလူ

“လူတစ်ယောက် သေသွားပြီးရင် လူပြန်ဖြစ်တယ်ဆိုတာကို မင်းယုံကြည်လား” ဟု ဂျိမ်းအား သူ့သူဌေးက မေးလိုက်သည်။

“ယုံပါတယ်။ လူကြီးမင်း” ဟု ဂျိမ်းက ပြန်ဖြေသည်။

“ကောင်းတယ်။ ဒါကြောင့် နဲ့တူတယ်။ မနေ့က မင်းအသုဘသွားပို့ခဲ့တဲ့ အဘွား ဒီနေ့မနက်ရုံးကို လာသွားတယ်” ဟု သူဌေးဖြစ်သူက ပြောလိုက်သည်။

အငြိမ်းစား ပါမောက္ခဆရာကြီးတစ်ဦးကပြောပြပါသည်။

“ဒီလိုကိစ္စမျိုးတွေဟာ ဖွံ့ဖြိုးဆဲနိုင်ငံတွေ၊ ဝင်ငွေလစာ မလုံလောက်တဲ့ နိုင်ငံတွေ၊ ခြစားမှုကြီးမားတဲ့ နိုင်ငံတွေမှာ တွေ့ရတတ်တဲ့ဖြစ်စဉ်တွေပါ။ ပပျောက်ဖို့အတွက်ဆိုရင်တော့ ပညာရှင်တွေ ပူးပေါင်းပြီး လက်တွေ့ကျကျ၊ နည်းလမ်းသစ်များနဲ့ ထိထိရောက်ရောက် လုပ်မှရမှာပါ။ ဒီအတိုင်းသာ ဆက်သွားနေဦးမယ်ဆိုရင် အနာဂတ်မျိုးဆက် သစ်တွေနဲ့ နိုင်ငံတော် ဖွံ့ဖြိုးတိုးတက်ဖို့အတွက် ရေရှည်မှာ မလွယ်ပါဘူး။ ငွေပေးနိုင်ရင် ဘာမဆို လုပ်လို့ရတယ်ဆိုတဲ့ အတွေးမျိုး လူငယ်တွေမှာ ကိန်းအောင်းသွားမယ်ဆိုရင် တိုင်းပြည်က ထောင်တက်လာမှာ မဟုတ်တော့ဘူး။ စာမေးပွဲ လုံခြုံမှုစနစ်တွေ၊ အဆင့်တွေ များပြားနေရုံနဲ့ ဘာမှဖြစ်မလာနိုင်ပါဘူး” ဟု ပညာရေးဝန်ထမ်းတစ်ဦးက သုံးသပ်ပြပါသည်။

အမှန်စင်စစ် စာစစ်နေသူများအားလုံးသည် တက္ကသိုလ်ဝင်စာမေးပွဲကို ကျော်ဖြတ်လာခဲ့ပြီးသူများ ဖြစ်ပါသည်။ သူတို့ကိုယ်တိုင် မည်သို့ကျော်ဖြတ်ခဲ့သည်ဆိုသည်မှာ သူတို့အသိဆုံးပင် ဖြစ်ပါသည်။

လူအမျိုးမျိုး၊ ခံယူချက်အမျိုးမျိုးဖြင့် စာစစ်ခြင်းကြောင့် မသမာမှုများ ရှိနေခြင်းဖြစ်ပါသည်။ စာစစ်သူများနှင့် သက်ဆိုင်ရာ အဆင့်ဆင့်တာဝန်ရှိသူများ၏ အမျိုးမျိုးသော လုပ်ဆောင်ချက်များကြောင့် တက္ကသိုလ်ဝင်ရောက်ခွင့် ရကြသူများအပေါ် တိုက်ရိုက် သက်ရောက်မှုရှိပါသည်။ ခေတ်မီနိုင်ငံတော် တည်ဆောက်ရေးကို နှေးကွေးစေပါသည်။ ထို့ကြောင့် တက္ကသိုလ်ဝင်ကြသူများ၏ စစ်မှန်သော ပင်ကိုအရည်အချင်းများ ပိုမိုတောက်ပြောင်မြင့်မားလာစေရန် ရည်သန်လျက် အက်ဖြတ်ထိန်းကျောင်းစော်ဆောင်နိုင်မည့် မူဝါဒများကို ပြုပြင်ချမှတ်ကာ ‘ပညာရေးဖြင့် ခေတ်မီနိုင်ငံတော်ကြီးတည်ဆောက်အံ့’ ဟု သည့် မြန်မာ့ပညာရေးရည်မှန်းချက်ကို ပီပီပြင်ပြင် ဖြစ်စေရေးအတွက် မြန်မြန်ဆန်ဆန် ဆောင်ရွက်သင့်ပြီဖြစ်ပါကြောင်း တင်ပြလိုက်ရပါသည်။

**အယ်ဒီတာချုပ်-** သောင်းစုငြိမ်း၊ **အမှုဆောင်အယ်ဒီတာများ-** အားမာန်၊ ငြိမ်းငြိမ်းနိုင်၊ **စာပျက်နာဖွဲ့စည်းမှုနှင့် ဒီဇိုင်းအယ်ဒီတာ -** စောစည်သူမိုး၊ **သတင်းအယ်ဒီတာများ-** အေးမြကျော်၊ နေလင်းအောင်၊ သီဟ၊ မေဝင်းမွန်၊ **အကြီးတန်းသတင်းထောက်-** မြတ်စုမွန်၊ ဇာဇာနီ၊ ယုနေကိုကို၊ **နိုင်ငံတကာသတင်းဘာသာပြန်-** ရဲမင်း၊ ကျော်မျိုးဦး၊ **စာပြင်အယ်ဒီတာ-** လှထွဋ်ဦး၊ **သတင်းထောက်များ-** ကျော်သီဟ၊ အိဖြူလွင်၊ အိဖြူမွန်၊ ဝတ်ရည်အောင်၊ သိမ်သိမ်မိုး၊ ဥက္ကာကိုကို၊ အောင်သူရ၊ နေလင်းထွန်း၊ မိုလီမိုလီဝင်း၊ ပြည့်သိမ်း၊ သန်းဌေး၊ အေးသူစံ၊ ကိုကိုကြီး၊ **အယ်ဒီတာလုပ်ထောက် -** အေးမြတ်သူ၊ ကြူကြူဟန်၊ **နေပြည်တော်သတင်းထောက်-** ထူးသန်း၊ **မန္တလေးသတင်းထောက်များ-** စိုင်းသာအောင်၊ ညီညီတော်၊ **နယ်သတင်းထောက်များ-** မျိုးမင်းဦး၊ စောရန်နိုင်၊ ဆန်းညွန့်(ရေခဲချောင်း)၊ မောင်ကံ။ **စာပျက်နာဖွဲ့စည်းမှု-** ချစ်မိုလီမိုလီ၊ ရိုန်းရိုန်းထိုက်၊ **ကွန်ပျူတာစာစီ-** စန်းစန်း၊ နွယ်မွန်မြို့၊ မေဇင်သိန်းတော်၊ ဘုန်းမြင့်ဟန်၊ **သရုပ်ဖော်-** စိုးသော်တာ၊ **စာတိုပုံသတင်းထောက်-** ရေမောင်မောင်(အမရပူရ)၊ **ပြင်ပဆက်သွယ်ရေး-** သက်ပိုင်ဌေး၊ **လီဂိုဒီဇိုင်း-** ကျောက်ဆည်၊ **ဘဏ္ဍာရေး-** ကလျာအောင်၊ သံသိမ်သိမ်ဖြိုး၊ **ကြော်ငြာတာဝန်ခံ-** မိုးပပ၊ လင်းလင်းဦး၊ **ထုတ်ဝေသူ-** ဦးမျိုးလှိုင်အောင်၊ **ပုံနှိပ်စက်-** သုဝဏ္ဏသိင်္ဂီပုံနှိပ်တိုက်။ **ဖလင်-** Sunn Colour Separation. **စောင်ရေး-** ၁,၀၀၀။ **ရောင်းချေး-** ၄၅၀ကျပ်။

## မြို့စွန့်တွင် ကန်ထရိုက်တိုက် ပို့ဆောင်လာ

**မေဝင်းမွန် ရန်ကုန်၊ မေ-၂၂**  
 ကန်ထရိုက်လုပ်ငန်းများအတွက် လိုင်စင်အာမခံကြေးများ ပြီးခဲ့သည့် ပြေလိုင်ပိုင်းမှစကာ တိုးမြှင့်သတ်မှတ်လိုက်ပြီးနောက် ကန်ထရိုက်လုပ်ငန်းအချို့မှာ မြို့အစွန့်အဖျားရပ်ကွက်များတွင် သတ်မှတ်ချက်အဆင့်မမီသည့် တိုက်ခန်းများတည်ဆောက်မှုများရှိလာကြောင်းစုံစမ်းသိရသည်။  
 ရန်ကုန်ရှိလိုင်စင်ရကန်ထရိုက်လုပ်ငန်းအားလုံးအတွက် လိုင်စင်အာမခံကြေးကိုကျပ်သိန်း ၁၀၀ မှ သိန်း ၅၀၀ သို့ တိုးမြှင့်သတ်မှတ်လိုက်သဖြင့် ကန်ထရိုက်လုပ်ငန်းငယ်များအတွက် အခက်အခဲရှိလာပြီး၊ ကန်ထရိုက်မဟုတ်သည့်ကန်ထရိုက်များ၊ ကန်ထရိုက်လိုင်စင်မရှိသည့်လုပ်ငန်းအချို့မှာ မြို့အစွန့်ပိုင်းနေရာများတွင် ကန်ထရိုက်လိုင်စင်မလိုအပ်သည့် ဥပဒေမရှိသည့်အပြင် မှုများပြုလုပ်လာကြသည်ဟု ဆိုသည်။  
 “မရမ်းကုန်းမြို့နယ်၂ရပ်ကွက်



ဆောက်လုပ်ဆဲကန်ထရိုက်တိုက်တစ်လုံး

တို့၊ တောင်ငူကွဲလားမြို့နယ်တွင် မှာအဆင့်မမီတဲ့တိုက်တွေဆောက်တာမျိုးတွေ အခုတလောဖြစ်နေတယ်။ အဲလိုဘက်တွေမှာ ကန်ထရိုက်မဟုတ်တဲ့ ကန်ထရိုက်တွေ၊ ကန်ထရိုက်လိုင်စင်မရှိတဲ့ ကန်ထရိုက်တွေ၊ သူတွေက စည်ပင်ဥပဒေအရထပ်ခွဲအထိဆိုရင် ကန်ထရိုက်လိုင်စင်မလိုတဲ့အတွက် ၃ ထပ်ခွဲလုံးချင်း တွေဆောက်လာတယ်။ မြေရှင်တွေ အနေနဲ့လည်းသူတို့လိုချင်တဲ့ ဈေးကို ပေးဝယ်မယ့်သူကလည်း မရှိဘူး။ ကိုယ့်မြေလည်းမရောင်းရ၊ ကိုယ်လည်း တိုက်ခန်းရတယ် ဆိုပြီးလက်ခံကြတာ။ သူတို့က တိုက်ခန်းပဲသိတာ အဲဒီတိုက်ခန်း

ကကြံ့ခိုင်မှုမရှိတာတွေတာတွေကို နားမလည်ဘူး။ အဲလိုနေရာတွေမှာ အဆင့်မမီတဲ့ တိုက်မျိုးတွေ ဝင်လာတယ်” ဟု အဆောက်အအုံအရည်အသွေးစစ်ဆေးမှုဆိုင်ရာ ကျွမ်းကျင် ဗိသုကာပညာရှင်တစ်ဦးက ပြောသည်။  
 ကန်ထရိုက်လိုင်စင်ကြေးများကို ကျပ်သိန်း ၁၀၀ မှ ၅၀၀ အထိ တိုးမြှင့်သတ်မှတ်လိုက်ပြီး ပေးသွင်း ရန်အခက်အခဲရှိပါက တစ်ကြိမ်လျှင် အနည်းဆုံးကျပ် သိန်း ၁၀၀ ဖြင့် လေးကြိမ်ခွဲ၍ ပေးသွင်းရန် သတ်မှတ်ထားတာ ပျက်ကွက်ပါကအဆောက်အအုံလုပ်ငန်းလိုင်စင်ပြန်လည်ရုပ်သိမ်းမည်

ဖြစ်ကြောင်း သိရသည်။  
 လက်ရှိတွင် မြို့တွင်းနေရာများ၌ အဆင့်မြင့်တိုက်ခန်းများ၊ ကွန်ဒိုများတည်ဆောက်မှုများလာသည့်အတွက် မြို့တွင်းတွင်လုပ်ငန်းရှင်ကြီးများသာ ရပ်တည်နိုင်ပြီး အချို့သောကန်ထရိုက်လုပ်ငန်းငယ်များမှာ မြို့ထဲနေရာများသို့ ဝင်ရောက်နိုင်ခြင်းမရှိတော့ဟု ဆိုသည်။ ကန်ထရိုက်လိုင်စင်ကြေးတိုးမြှင့်လိုက်ခြင်းက ဆောက်လုပ်ရေးလောကကို သန့်သွားစေခြင်း ဖြစ်သည်ဟု ဆောက်လုပ်ရေးလုပ်ငန်းကျွမ်းကျင်သူများက သုံးသပ်ကြသည်။

## အဝေးပြေးကုန်တင်ကားများ သတင်းပို့စနစ် လိုက်နာမှု ရှိ မရှိ စစ်ဆေးမည်ဟုဆို

**သိန်းသိန်းစိုး ရန်ကုန်၊ မေ-၂၆**  
 အဝေးပြေး ကုန်တင်ကားများ သတင်းပို့စနစ် လိုက်နာမှု ရှိ မရှိကို ရန်ကုန်မြို့အဝင်တွင် ဝိတ်တစ်ခု ထားရှိပြီး ဖွန် ၁ ရက်မှ စတင်၍ စစ်ဆေးမှုများ ပြုလုပ်သွားမည် ဖြစ်ကြောင်း အဝေးပြေး ကုန်စည် ပို့ဆောင်ရေး လုပ်ငန်းရှင်များအ

သင်းမှ တာဝန်ရှိသူတစ်ဦးက ပြောသည်။  
 “အဲဒီဝိတ်ကနေ ကားတွေ သတင်းပို့စနစ် လုပ်လာ၊ မလာတာကို စစ်ဆေးသွားမှာ။ သတင်းပို့စနစ် လုပ်လာတဲ့ ကားတွေဆီက ချလန်တောင်းယူမယ်။ သတင်းပို့စနစ်လုပ်တာ အားနည်းလို့ စည်းကမ်းလိုက်နာလာအောင် လုပ်တဲ့

သဘောပဲ” ဟု အထက်ပါပုဂ္ဂိုလ်က ပြောသည်။  
 အဆိုပါသတင်းပို့စနစ် စစ်ဆေးသောနေရာမှာ ရန်ကုန်မြို့ နှင့် ၃၂ မိုင် ၇ ဖာလုံအကွာတွင်ရှိ သော ဆောက်လုပ်ရေးဝန်ကြီးဌာနပိုင် အဆောက်အအုံတွင် ပြုလုပ်သွားမည် ဖြစ်သည်။  
 ကုန်တင် ကားများအနေ

ဖြင့် သတင်းပို့ခြင်းကို အဝေးပြေး ကုန်စည်ပို့ရေး လုပ်ငန်းရှင်များ အသင်း၌ပင် လုပ်ရမည်ဖြစ်ပြီး ယခင်နှုန်းအတိုင်းပင် သတင်းပို့ကြေး အတွက် ၄၀၀ ကျပ်နှင့် စာရွက်စာတမ်းကြေး ၁၀၀ ကျပ် ကုန်ကျမည်ဖြစ်သည်။  
 လက်ရှိတွင် ရန်ကုန်မှ ဒေသအသီးသီးသို့ ထွက်ခွာသောကုန်

ပြည်တွင်းငွေလဲနှုန်း			
ယူနစ်	ဝယ်	ရောင်း	
၁ ဒေါ်လာ (အမေရိကန်)	၈၃၄	၈၄၂	ကျပ်
၁ အက်စ်အီးစီ	၈၃၄	၈၄၂	ကျပ်
၁ ဒေါ်လာ (စင်ကာပူ)	၆၅၃	၆၆၃	ကျပ်
၁ ယူရို (ဥရောပသမဂ္ဂ)	၁၀၄၃	၁၀၆၁	ကျပ်
၁ ဘတ် (ထိုင်း)	၂၆.၆	၂၆.၇	ကျပ်
၁ ယွမ် (တရုတ်)	၁၂၈	၁၂၉	ကျပ်
၁ ယူနစ် (ပို့ကုန်ရငွေ)	၈၃၄	၈၃၅	ကျပ်

၂၀၁၂ မေ ၂၆ ရက် ပေါက်ဈေးနှုန်းဖြစ်သည်။

ကမ္ဘာ့ငွေလဲနှုန်း			
၁ ဒေါ်လာ	၀.၆၃၈၄	ပေါင်	(ဗြိတိန်)
၁ ဒေါ်လာ	၀.၇၉၈၈	ယူရို	(ဥရောပသမဂ္ဂ)
၁ ဒေါ်လာ	၇၉.၆၅	ယန်း	(ဂျပန်)
၁ ဒေါ်လာ	၆.၃၄၃၉	ယွမ်	(တရုတ်)
၁ ဒေါ်လာ	၅၅.၃၁	ရူပီး	(အိန္ဒိယ)
၁ ဒေါ်လာ	၁.၂၈၀၉	ဒေါ်လာ	(စင်ကာပူ)
၁ ဒေါ်လာ	၁,၁၈၅.၀၀	ဝမ်	(ကိုရီးယား)
၁ ဒေါ်လာ	၃.၁၅၁	ရင်းဂစ်	(မလေးရှား)
၁ ဒေါ်လာ	၃၁.၆၆	ဘတ်	(ထိုင်း)
၁ ဒေါ်လာ	၉,၄၄၀.၀၀	ရူပီးယား	(အင်ဒိုနီးရှား)
၁ ဒေါ်လာ	၂၀,၈၄၀.၀၀	ဒေါင်	(ဗီယက်နမ်)
၁ ဒေါ်လာ	၄၃.၇၂	ပီဆို	(ဖိလစ်ပိုင်)
၁ ဒေါ်လာ	၇.၇၆၃	ဒေါ်လာ	(ဟောင်ကောင်)
၁ ဒေါ်လာ	၁.၀၂၃၉	ဒေါ်လာ	(ဩစတြေးလျ)
၁ ဒေါ်လာ	၁.၃၂၄၅	ဒေါ်လာ	(နယူးဇီလန်)
၁ ဒေါ်လာ	၁.၀၂၉၂	ဒေါ်လာ	(ကနေဒါ)
၁ ဒေါ်လာ	၃၂.၀၈၉	ရူဘယ်	(ရုရှား)
၁ ဒေါ်လာ	၃.၆၇၂၉	ဒါရမ်	(UAE)

အရေးကြီးပစ္စည်းများ ဈေးနှုန်း		
ပစ္စည်း	ယူနစ်	ဈေးနှုန်း (ကန်ဒေါ်လာ)
ရွှေ	၁ အောင်စ	၁,၅၅၁.၂၀၀
ရေနံစိမ်း	စည်	၁၀၆.၈၃၀
ငွေ	၁ အောင်စ	၂၈.၃၈၆
ကြေးနီ	ပေါင်	၃၄၄.၈၀၀
သဘာဝဓာတ်ငွေ့	mmbtu	၂.၅၆၈

မှတ်ချက်။ ။ ဈေးနှုန်းအားလုံးကို ကန်ဒေါ်လာဖြင့် ဖော်ပြထားပြီး ကြေးနီဈေးနှုန်းမှာ ဆင့် (Cent) ဖြင့်ပြသည်။  
 ၂၀၁၂ မေ ၂၆ ရက် ကမ္ဘာ့ပေါက်ဈေးနှုန်းဖြစ်သည်။

တင်ကား နေ့စဉ်အစီ ၁၀၀၀ ဝန်းကျင်ရှိသော်လည်း သတင်းပို့စနစ်ဖြင့် ထွက်ခွာသော ကားအရေအတွက်မှာ အစီ ၃၀၀ ဝန်းကျင်ရှိသည်။  
 သတင်းပို့စနစ် လိုက်နာခြင်းမရှိသေးသော ကားများကို တစ်လတိတိ ပညာပေးကာလ သတ်မှတ်၍ စည်းကမ်းလိုက်နာအောင် လုပ်ဆောင်သွားမည်ဖြစ်ပြီး နောက်ပိုင်းကာလတွင် ဒဏ်ကြေးများ တပ်ရိုက်သွားမည်ဟု ၎င်းက ပြောသည်။

## စင်ထွာ

### မီးလင်းကတ္တား

မှ အသစ်ထပ်မံ ထုတ်လုပ်သော ခိုင်ခွန် မိတ်ဆက်ခြင်း

- ▶ ချိန်တွယ်သွားသော ပစ္စည်းအလေးချိန်အားလုံးကို M+ ကိုနှိပ်၍ မှတ်တမ်းတင်ထားပေးခြင်း။
- ▶ ပစ္စည်းအရေအတွက်ကို ရေတွက်ပေးနိုင်သော Counting Function ပါဝင်ခြင်း။
- ▶ ပရင်တာ ထုတ်ပေးနိုင်ခြင်း။
- ▶ အရှေ့အနောက် နှစ်ဖက် မြင်နိုင်ခြင်း။



နှစ်ဖက်မြင်ခိုင်ခွန်



Print စလစ်



09.7300.9641, 09.731.236.36, 02.788.24

## ဗီယက်နမ်က ရေလုပ်ငန်းတွင် ရင်းနှီးမြှုပ်နှံရန် ကမ်းလှမ်း

သန်းဌေး  
ရန်ကုန်၊ မေ-၂၂  
မြန်မာနိုင်ငံတွင် လျှပ်စစ်မီးနှင့် လမ်းကောင်းကောင်း မရှိသေးသော်လည်း ဗီယက်နမ်နိုင်ငံမှ ရေလုပ်ငန်းကဏ္ဍတွင် လာရောက်ရင်းနှီးမြှုပ်နှံရန် ကမ်းလှမ်းထားကြောင်း မွေးမြူရေးနှင့် ရေလုပ်ငန်းညွှန်ကြားမှုဦးစီးဌာန ညွှန်ကြားရေးမှူးချုပ် ဒေါက်တာမြင့်သန်းက ပြောသည်။

“ကျွန်တော်တို့ဆီမှာ လျှပ်စစ်မီး မရှိဘူး။ ဆက်သွယ်ရေးလမ်းကြောင်းတွေလည်း မကောင်းဘူး။ လက်ရှိ ကျွန်တော်တို့ နိုင်ငံမှာရှိတဲ့ လက်ရှိ အနေအထားနဲ့ ခင်ဗျားတို့ မထုတ်နိုင်ဘူးလို့ ပြောတဲ့ အခါ အဲဒါတွေမလိုဘူးတဲ့။ ကျွန်တော်တို့ကို သာပေးလိုက်။ ကျွန်တော်တို့ လုပ်မယ်တဲ့” ဟု အကြောင်းပြန်ကြောင်း ၎င်းက ပြောသည်။

ဗီယက်နမ်နိုင်ငံသည် မြန်မာ့ပင်လယ်ပြင်တွင် ငါးဖမ်းဆီးခွင့်နှင့် ကုန်းတွင်းငါးထုတ်လုပ်မှု လုပ်ငန်းများတွင် ရင်းနှီးမြှုပ်နှံရန် ဆွေးနွေးမှုများ ပြုလုပ်ခဲ့ကြောင်း မြန်မာ

နိုင်ငံငါးလုပ်ငန်းအဖွဲ့ချုပ်၏ (၁၃) ကြိမ်မြောက် နှစ်ပတ်လည် အခမ်းအနားတွင် ၎င်းက ပြောသည်။

မြန်မာနိုင်ငံသည် ပြည်ပမှ တိုက်ရိုက်ရင်းနှီးမြှုပ်နှံမှုများကို ဖိတ်ခေါ်ထားသောကြောင့် ဗီယက်နမ်နိုင်ငံမှ လာရောက်ရင်းနှီးမြှုပ်နှံမည်ဖြစ်ကာ ပင်လယ်ပြင်တွင် ငါးဖမ်းခွင့် ပြုပေးစေလိုကြောင်း တောင်းဆိုထားသည်။ လက်ရှိရေလုပ်ငန်း နယ်ပယ်တွင် တိုးတက်လာရန်မှာ ရေလုပ်ငန်းကို ကျွမ်းကျင်ပြီး အရင်းအနှီးများစွာ

စိုက်ထုတ်နိုင်သော ကုမ္ပဏီနှင့် ဈေးကွက်သို့ များများတင်ပို့နိုင်သော ကုမ္ပဏီလို အပ်ကြောင်း ညွှန်ကြားရေးမှူးချုပ်က ပြောသည်။

“အဲဒီလို ကုမ္ပဏီမျိုးတွေ ရင်သူ့ကို ရင်းနှီးခိုင်းမယ်။ နည်းပညာနဲ့ အရင်းအနှီးတွေ ကျွန်တော်တို့လို ချင်တာကို ပေးမယ်ဆိုရင် မြန်မာ့ပင်လယ်ပြင်ရဲ့ ငါးက နှစ်ဆထပ်ထွက်လည်း မလောက်ဘူး။ သုံးဆထပ်ထွက်လည်း မလောက်ဘူး” ဟု ၎င်းက ပြောသည်။

ဗီယက်နမ်နိုင်ငံတွင် ရေလုပ်ငန်းကဏ္ဍတွင် ရင်းနှီးမြှုပ်နှံရန် ကမ်းလှမ်းထားကြောင်း မြန်မာနိုင်ငံအစိုးရက ပြောသည်။

## ရွှေဈေး တက်ရိပ်ပြန်ပြ



သွားသေးတော့ အဝယ်ပြန်လိုက်လာတယ်” ဟု ရွှေလုပ်ငန်းရှင်တစ်ဦးက ပြောသည်။

ပြည်တွင်း ရွှေဈေးနှုန်းများသည် ပြီးခဲ့သည့်တစ်ပတ်အတွင်း၌ အခေါက်ရွှေ တစ်ကျပ်သားလျှင် ၆၈၉,၀၀၀ ကျပ်ထိ ကျဆင်းသွားရာမှ ၇၀၅,၀၀၀ ကျပ်သို့ တက်ရိပ်ပြန်ခဲ့သောကြောင့် ဈေးပြန်တက်မည်ဟု ခန့်မှန်း၍ ရွှေဝယ်သူများကြောင့် ဝယ်လိုအားများ မြင့်တက်ကြောင်း သိရသည်။ ၁၅ ပဲရည်မှာလည်း တစ်ကျပ်သားလျှင် ၆၅၀,၀၀၀ ကျပ်ထိ ဈေးနှုန်းများ ကျဆင်းနေသည်။

ရွှေဈေးကျနေသောကာလဖြစ်ကာ လုပ်ငန်းရှင်များ စောင့်ကြည့်နေချိန်တွင် တက်ရိပ်ပြန်လိုက်ခြင်းကြောင့် ရွှေဝယ်လိုအားများ ပြန်မြင့်တက်လာကြောင်း ရွှေဆိုင်လုပ်ငန်းရှင်များက ပြောသည်။

ယခင်ရက်ပိုင်းက ပြည်တွင်းရွှေဈေးနှုန်းများသည် ကျပ်ခုနစ်သိန်းအောက် ကျဆင်းနေသော်လည်း ဈေးနှုန်း ဆက်တိုက်ကျနေသောကြောင့် ရွှေဝယ်လိုအားများ သိသာစွာကျဆင်းခဲ့ကြောင်း ရွှေလုပ်ငန်းရှင်များက ပြောသည်။

“ဈေးကွက်သဘောကို ကျေးတောက်လျှောက် ကျနေရင် အဝယ် သိပ်မလိုက်ဘူး။ ဈေးက အတက်အကျရှိနေရင် ဈေးပြန်တက်နိုင်တယ်ဆိုတဲ့ သဘောနဲ့ အဝယ် ပြန်လိုက်တာ။ ဒီရက်ပိုင်းက ခုနစ်သိန်းကျော်ကို ရောက်

ကမ္ဘာ့ရွှေဈေးနှုန်းများသည် တစ်အောင်စလျှင် ၁,၅၉၂ ဒေါ်လာထိ မြင့်တက်သွားရာမှ ယခုမေ ၂၃ ရက်တွင် ၁,၅၅၈ ဒေါ်လာထိ ပြန်လည်ကျဆင်းလာခဲ့သည်။ ထို့ကြောင့် တစ်ကျပ်သားလျှင် ၇၀၅,၀၀၀ ကျပ်ထိ မြင့်တက်သွားသော ပြည်တွင်း ရွှေဈေးနှုန်းများသည် ၆၉၄,၀၀၀ ကျပ်ထိ ပြန်လည်ကျဆင်းနေသည်။

“ဈေးက ကျနေတော့ ရွှေမှာ ပြန်ရောင်းတဲ့သူ သိပ်မရှိတော့ဘူး။ အပိုင်းဝယ်တဲ့သူနဲ့ ရွှေဝယ်တဲ့သူတွေပဲ များနေတယ်။ ဈေးက အတက်ပြုထားတော့ ပြန်တက်မယ်အထင်နဲ့ ဝယ်တဲ့သူတွေရှိနေတယ်” ဟု ရွှေလုပ်ငန်းရှင်များက ပြောသည်။

## အင်းအိုင်လုပ်ကိုင်ခွင့်ဆိုင်ရာ ဆွေးနွေးပွဲ ကျင်းပမည်

သန်းဌေး  
ရန်ကုန်၊ မေ - ၂၂  
အင်းအိုင်လုပ်ငန်း လုပ်ကိုင်ခွင့် ပြဿနာများ ပြေလည်မှုဖြစ်စေမည့် နည်းလမ်းများ ရှာဖွေရန် သက်ဆိုင်သူများ စုပေါင်းကာ အလုပ်ရုံဆွေးနွေးပွဲကျင်းပရန် စီစဉ်နေကြောင်း မြန်မာနိုင်ငံငါးလုပ်ငန်းအဖွဲ့ချုပ် အထွေထွေအတွင်းရေးမှူးဦးဝင်းကြိုင်က ပြောသည်။

“အင်းအိုင်လုပ်ငန်းတွေနဲ့ ပတ်သက်လို့ ရေရှည်ငါးလုပ်ငန်းတွေတိုးတက်ဖို့ ဖြစ်ပေါ်နေတဲ့ ပြဿနာတွေ ပြေလည်စေဖို့အင်းအိုင်လုပ်ငန်းရှင်တွေက တင်ပြထားတာရှိလို့ပါ။ ဘယ်လိုစနစ်တွေနဲ့ ဆောင်ရွက်သင့်သလဲ ရှေ့ကိုဘယ်လိုလုပ်ဆောင်သွားမလဲ ဆိုတာတွေကို အလုပ်ရုံဆွေးနွေးပွဲလေးလုပ်ပြီး အဖြေရှာမလို့ပါ” ဟု ၎င်းက ပြောသည်။

ယမန်နှစ်မှစတင်ကာ အင်းလုပ်ငန်းရှင်များနှင့် ရေလုပ်သားများအကြားတွင် အင်းအိုင်လုပ်ငန်းလုပ်ပိုင်ခွင့် ပြဿနာများဖြစ်

ပေါ်လျက်ရှိနေသည်။ အချို့ဒေသများတွင် ရေလုပ်သားများမှ တုံ့ငါးဖမ်းကွက်အဖြစ် လုပ်ပိုင်ခွင့် ရရှိရေး ဆန္ဒပြမှုများပင် ဖြစ်ပေါ်လျက်ရှိသည်။ ထို့အပြင် မည်သူ့သဘောတူညီမှုမျှ မရှိဘဲ ဂရုန်အင်းများအတွင်း ငါးဖမ်းယူကြခြင်းများပါ ကြုံတွေ့နေကြရသည်။

တစ်လအတွင်းကျင်းပဖွယ်ရှိသော အင်းလုပ်ငန်းဆိုင်ရာ အလုပ်ရုံဆွေးနွေးပွဲတွင် ပြဿနာဖြစ်နေသော အင်းများမှ အင်းလုပ်ငန်းရှင်များ၊ ပြဿနာမဖြစ်သေးသော ဒေသမှ အင်းလုပ်ငန်းရှင်များ၊ အခြားတိုင်းဒေသကြီးနှင့် ပြည်နယ်များမှ အင်းလုပ်ငန်းရှင်များ၊ ငါးလုပ်ငန်းဦးစီးဌာနမှ အရာရှိကြီးများ၊ အင်းလုပ်ငန်းပိုင်ဆိုင်ရာ ကျွမ်းကျင်သော အင်န်ဂျီအိုမှ ပညာရှင်ကြီးများ၊ အင်းလုပ်ငန်း ရေရှည်တည်တံ့စေရေးအတွက် စိတ်ဝင်စားသူများကိုပါ ဖိတ်ကြားကာ ကျယ်ကျယ်ပြန့်ပြန့် ဆွေးနွေးမည်ဖြစ်ကြောင်း သတင်းရရှိသည်။

BRANDS®  
**Veta**

ဝမ်းလည်းမှန်၊ သက်သောင့်သက်သာရှိပြီး အစားအရေ ကြည်လင်လှပဖို့အတွက်...  
**Veta PRUNE plus**

New Veta PRUNE plus

ဝိတာ PRUNE plus သီးသီးအနှစ်ရည်တွင်ပါဝင်သော အမျှင်ဓာတ်၊ အင်းနူလင် (Inulin)၊ အော်လီဂိုဖရက်တို့စ် (Oligofructose) နှင့် ဗီတာမင် ဗီတိုက်အစာအခြေခံရုပ်စိုက်ကောင်းမွန်စေပြီး အဆိပ်အတောက်များကိုဖယ်ရှားပေးပါသည်။ ထို့အပြင် အင်စီအောက်စီဒင့်၊ ဗီတာမင် ဗီ နှင့် အမျှင်ဓာတ်ကြွယ်ဝစွာပါဝင်သည့် သီးသီးအစားအရေ အနှစ်များကို ပိုမိုထည့်သွင်း၍ ထုတ်လုပ်ထားပါသည်။ ညစဉ်ပျံ့နှံ့သောကြောင့် ဝမ်းလည်းမှန်ကာ သက်သောင့်သက်သာရှိပြီး ကြည်လင်လှပသော အစားအရေကို ဖြစ်ပေါ်စေပါသည်။

ဝမ်းလည်းမှန်ပြီး ကျန်းမာစေဖို့ ဝိတာ PRUNE plus သီးသီးအနှစ်ရည်ကို ညစဉ်သောက်ပါ။



7 DAY BOOK REVIEW

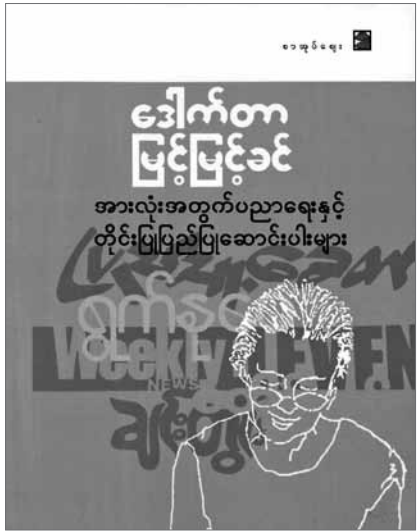

အားလုံးအတွက် ပညာရေးနှင့် တိုင်းပြုပြည်ပြုဆောင်းပါးများ (ဒေါက်တာမြင့်မြင့်ခင်)

ရွက်နုဝေ၊ ချင်းတွင်း၊ ပြည်သူ့ခေတ်နှင့် Weekly Eleven စသည့် မဂ္ဂဇင်း၊ ဂျာနယ်များတွင် ဖော်ပြခဲ့သော ဒေါက်တာမြင့်မြင့်ခင်၏ ဆောင်းပါးများကို တစ်စုတစ်စည်းတည်းပြန်လည်ထုတ်ဝေလိုက်သည့် စာအုပ်ဖြစ်သည်။ ယခုလို အသက်ရှစ်ဆယ်ကျော်အထိ တိုင်းကျိုးပြုပြင်ဆောင်းပါးများကို ရေးသားလျက်ရှိသည့် ဆရာမကြီးဒေါ်မြင့်မြင့်ခင်သည် ကိုယ်တိုင်လည်း ဆေးပညာရှင်၊ ကျန်းမာရေးသုတေသီတစ်ဦးပီပီ စာပေရေးသားရာ၌ စေ့စပ်တိကျပြီး စူးရှတောက်ပြောင်သော အတွေးအခေါ်များ၊ တိကျမှန်ကန်သောစကားလုံးများနှင့် ရေရှည်သတ္တိရှိသော အသုံးအနှုန်းများဖြင့် ရေးလေ့ရှိသူဖြစ်၏။

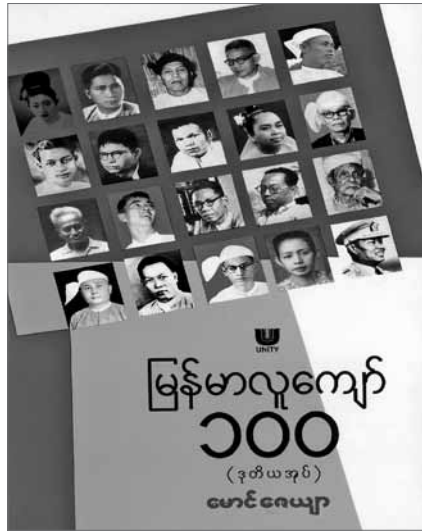

မြန်မာလူကျော် ၁၀၀ ဒုတိယအုပ် (မောင်ဇေယျာ)

၂၀၁၀ ပြည့်နှစ်က မြန်မာလူကျော် ၁၀၀ (ပထမအုပ်)ထွက်ရှိခဲ့ပြီး ၂နှစ်အကြာ ဒုတိယအုပ်ထွက်ရှိလာခြင်းဖြစ်သည်။ စာပေသုတေသီမောင်ဇေယျာသည် မဂ္ဂဇင်း၊ ဂျာနယ်များတွင် ၂၀ ရာစုအတွင်း မြန်မာနိုင်ငံ၌ အမျိုးသားလွတ်မြောက်ရေး၊ နိုင်ငံရေး၊ စီးပွားရေး၊ လူမှုရေး၊ ပညာရေး၊ စာပေ၊ ယဉ်ကျေးမှု စသည့်နယ်ပယ်အသီးသီးတွင် ထင်ရှားခဲ့သည့် လူပုဂ္ဂိုလ်များ၏ အကြောင်း ရေးသားခဲ့ရာ ယခုစာအုပ်၌၎င်းအတ္ထုပ္ပတ္တိများကို စုစည်း၍ လူ့ဗေဒ ၅၀ ဖော်ပြထားသည်။ စာအုပ်တွင် နိုင်ငံရေးနယ်ပယ်မှ ထင်ရှားသည့် ဆရာကြီးသခင်ကိုယ်တော်မှစ၍ သခင်စိုး၊ ဦးတင်အေး (ရှမ်းပြည်)၊ ဦးစု၊ ဦးနေဝင်း၊ သခင်ဇော်၊ သခင်ဇော်စိန်၊ သခင်သန်းထွန်းတို့ပါဝင်သလို သတင်းစာလောကမှ ဂျာနယ်ကျော်ဦးချစ်မောင်၊ တိုးတက်ရေးဦးစိန်၊ ဗန္ဓုလဦးစိန်၊ ဦးညိုမြ၊ လူထုဦးလှ၊ လူထုဒေါ်အမာ၊ မိုးကြိုးဦးအုန်းခင်တို့လို ထင်ရှားသည့် ပုဂ္ဂိုလ်များပါဝင်ကြသည်။ ထို့ပြင် ပညာရေးနယ်ပယ်မှ ဦးကိုလေး (ဇေယျာမောင်)၊ မန္တလေးတက္ကသိုလ်ပါမောက္ခဦးကျော်ရင်၊ ကျောက်စာဝန်တော်စိန်ခို၊ ဦးဖိုးကျား၊ ဇော်ဂျီ၊ မင်းသုဝဏ်၊ ဒေါက်တာလှဘေတို့ပါဝင်သလို ကာတွန်းဦးဘဂုမ်း၊ ငွေစာရင်းမင်းကြီးဦးဘခင်တို့လို ပုဂ္ဂိုလ်များအကြောင်းလည်း ဖော်ပြပါမည်။ စာရေးသူ၏ အမှာ၌ “ပုဂ္ဂိုလ်ကျော်ရွေးချယ်ရာ၌ အရွေးချယ်ခံပုဂ္ဂိုလ်၏ သက်ဆိုင်ရာနယ်ပယ်တွင် ထူးခြားပြောင်မြောက်သည့် စွမ်းဆောင်မှု၊ ဩဇာကြီးမားမှုတို့ကို စံအဖြစ် သတ်မှတ်ပါသည်” ဟု ဖော်ပြပါရှိသည်။ Unity စာအုပ်တိုက်က တန်ဖိုး ၃,၀၀၀ ကျပ်ဖြင့် ဖြန့်ချိသည်။

Knowledge စဟုသုတ ရေအောက်ထဲမှာအိပ်နေရတာကို နှစ်သက်ကြတာ ဘယ်သူတွေလဲ ကုန်းပေါ်တွင် လေးတွဲ၊ စွာလမ်းလျှောက်သော်လည်း လျင်မြန်စွာရေကူးနိုင်စွမ်းရှိသည့်ရေခြင်းများသည် နှာခေါင်းပေါက်ကိုပိတ်ကာ ရေအောက်တွင် ၁၅ မိနစ်ခန့်နေနိုင်စွမ်းရှိသည်ဟုဆိုသည်။ အရွယ်ရောက်ပြီးရေခြင်းတစ်ကောင်သည် တစ်နာရီလျှင် ၈ ကီလိုမီတာနှုန်းဖြင့် ရေကူးသွားလာနိုင်သည်။ ရေအောက်တွင် အသက်မရှူနိုင်သော်လည်း အချိန်အတန်ကြာအောင် အသက်အောင့်ထားနိုင်စွမ်းရှိကြသည်။ ယင်းတို့သည် ၄ မိနစ်မှ ၆ မိနစ်တွင်တစ်ကြိမ် အသက်ရှူရန်လိုအပ်ပြီး နားရွက်နှင့်နှာခေါင်းပေါက်များအတွင်း သို့ရေမဝင်အောင်လည်း ကာကွယ်နိုင်စွမ်းရှိကြသည်။

ယင်းသို့ခေါင်းဖော်ခြင်း၊ အသက်ရှူခြင်းကို သူ့အလိုလိုအတိုင်းပြုလုပ်လေ့ရှိကြပြီး တစ်ခါတစ်ရံတွင် ရေအောက်တွင် အိပ်ပျော်နေသောငြားလည်း အိပ်ရာနိုးခြင်းမရှိဘဲ ခေါင်းဖော်ခြင်း၊ အသက်ရှူခြင်းကို ပြုလုပ်လေ့ရှိကြသည်ဟုဆိုသည်။ ရေခြင်းများသည် ရေ(သို့မဟုတ်) ရွှံ့ထဲတွင် အေးအေးလူလူစိမ်နေခြင်းကိုနှစ်သက်ကြပြီး ထိုသို့စိမ်နေခြင်းက ခန္ဓာကိုယ်အပူချိန်ကို ထိန်းပေးသည့်အပြင် အရေပြားကို မခြောက်သွေ့စေခြင်းကြောင့်ဖြစ်သည်ဟု ဆိုသည်။

—Source: wikianswers.com

တစ်ပတ်တစ်ကြိမ်

မေ ၃၀ ရက် မှ ဇွန် ၅ ရက် အထိ စံဇာကိုသို့

**ARIES** မိသားစုသိဖွား (မတ် ၂၁-ဧပြီ ၂၀)  
မေတ္တာရေးကောင်းသည်။ ၅၂၈၊ ၁၅၀၀ မေတ္တာရေး ကံ(၂)မျိုးစလုံး ကံကောင်းသည်။ လူချစ်လူခင်ပေါများသည်။ အိမ်ထောင်ရေးနှင့် ပတ်သက်သော ဆုံးဖြတ်ချက်များ ချမှတ်နိုင်မည်။ စုပေါင်းတွဲဖက်လုပ်ငန်းများ လုပ်ကိုင်ရန် ကမ်းလှမ်းလာပါက လက်ခံနိုင်သည်။ အမျိုးသမီးမိတ်ဆွေအကြီးအကူအညီရမည်။ ငွေကြေးကံကောင်းမည်။ ကျန်းမာရေး အညံ့ရှိမည်။

**TAURUS** ပြိသားစုသိဖွား (ဧပြီ ၂၁-မေ ၂၁)  
အထူးကောင်းသော ကာလဖြစ်သည်။ ငွေကြေးကံကောင်းမည်။ လိုရာပြည့်မည်။ ဘဝအတွက် အရေးပါသော ခြေလှမ်းသစ်၊ ဆုံးဖြတ်ချက်သစ်များ ချမှတ်ရမည်။ ငွေအစုလိုက်ဝင်မည်။ မည်မျှအခက်အခဲအတိုက်အခံများ ရင်ဆိုင်ရသည်ဖြစ်စေ ရင်ဆိုင်ဖြေရှင်း အောင်မြင်နိုင်သော အနေအထားရှိမည်။ အမွေရခြင်း၊ ထိပေါက်ခြင်းများ ကြုံနိုင်မည်။

**GEMINI** မေထုန်ရာသီဖွား (မေ ၂၂-ဇွန် ၂၁)  
မိသားစုတွင် ခြုံ၊ ကား၊ အခန်းအဟောင်း ထွက်၍ အသစ်ဝင်ခြင်း၊ သီးသန့်ရခြင်းများကြုံမည်။ ခရီးနှင့် ပတ်သက်သော ကံကောင်းသည်။ လူမျိုးကွဲ၊ လူမျိုးခြား အကျိုးပေးမည်။ တိုင်းတစ်ပါးမှ တိုက်ရိုက်ဆက်ဆံပြီး လုပ်ငန်းဆောင်ရွက်ခြင်းမှ အောင်မြင်ခြင်းများ ရရှိမည်။ ငွေကြေးကံကောင်းသည်။ ရင်းနှီးမြှုပ်နှံမှုများမှ ကောင်းသော အကျိုးအမြတ်များ ရရှိမည်။

**CANCER** ကရကင်္ဂရာသီဖွား (ဇွန် ၂၂-ဇူလိုင် ၂၂)  
ပညာသင်တန်းနှင့် ပတ်သက်သော ကံကောင်းသည်။ အလုပ်ပို ကိစ္စပိုများ တာဝန်ယူဆောင်ရွက်ရမည်။ ကောင်းသော သတင်းနှင့် ကျော်ကြားမည်။ မိမိကိစ္စမဟုတ်ဘဲ တစ်ပါးသူအရေးကိစ္စအတွက် ဦးစားပေးဆောင်ရွက်နေရမည်။ အလုပ်ပို တာဝန်ပိုများ ကြုံမည်။ ငွေကုန်ကြေးကျ များတတ်သည်။ မိဘအကြီးအကဲ ကျန်းမာရေးအတွက် ငွေကုန်များမည်။

**LEO** သိဟ်ရာသီဖွား (ဇူလိုင် ၂၃-ဩဂုတ် ၂၃)  
အထူးကောင်းသော ကာလဖြစ်သည်။ ထူးခြားစွာတိုးတက်မည်။ ဘဝရည်မှန်းချက်များ အောင်မြင်မည်။ ဘဝအတွက် အိမ်ထောင်ဖက်၊ မေတ္တာဖက် ရွေးချယ်ရမည်။ ငွေဝင်ကောင်းမည်။ လုပ်ငန်းခွင်မှ သူများအလုပ်အဆင် ရာထူးအဆင့် တိုးတက်မည်။ နေရာကောင်းသို့ ပြောင်းရွှေ့ရမည်။ အရောင်းအဝယ် စီးပွားဆောင်ရွက်မှုများမှ ကောင်းသော အကျိုးအမြတ်ရမည်။

**VIRGO** ကန်ရာသီဖွား (ဩဂုတ် ၂၄-စက်တင်ဘာ ၂၂)  
လွန်ခဲ့သော အတိတ်ကာလက ရသင့်လျက် ကြန့်ကြာနေသော ငွေ၊ ပစ္စည်း၊ ရပိုင်ခွင့်များ ပြန်ရမည်။ လူမျိုးကွဲ၊ လူမျိုးခြား သူစိမ်းများ အကျိုးပေးမည်။ ဆွေမျိုးဒုက္ခပေးတတ်သည်။ ရင်းနှီးသောသူများနှင့် စကားအတိုက်အခံ ပြောရတတ်သည်။ ခရီးနှင့် ပတ်သက်သော ကံကောင်းသည်။ ပြည်တွင်းသာမက ပြည်ပခရီးများ သွားရောက်အကျိုးပေးမည်။ လူလွတ်များ စန်းပွင့်မည်။

**LIBRA** တူရာသီဖွား (စက်တင်ဘာ ၂၃-အောက်တိုဘာ ၂၃)  
ရည်ရွယ်ချက်၊ ရည်မှန်းချက်များ အောင်မြင်မည်။ ပညာအတတ်နှင့် ပတ်သက်သော ကံကောင်းမည်။ အကြီးအကဲဆရာသမားများ၏ အလေးပေးမှုခံရမည်။ စာပေ၊ ဘာသာစကားများ လေ့လာသင်ယူနိုင်မည်။ ထိက်ကောင်းမည်။ မိသားစုတွင် အိမ်ထောင်ရေးအဖွဲ့အစည်းကိစ္စများ စကားပြောဆိုရမည်။ စကားအောင်မြင်မည်။ ရင်းနှီးမြှုပ်နှံမှုသစ်များ ပြုနိုင်မည်။

**SCORPIO** မြိတ္တာရာသီဖွား (အောက်တိုဘာ ၂၄-နိုဝင်ဘာ ၂၂)  
မိမိကိုယ်တိုင်တွင်လည်းကောင်း၊ မိသားစုတွင်လည်းကောင်း မရောက်ဖူးသော အရပ်ဒေသများသို့ သွားလာရောက်ရှိမည်။ လူမျိုးကွဲ၊ လူမျိုးခြား အကျိုးပေးမည်။ အစာအိမ်၊ အဆုတ်၊ ဆီးရောဂါများ ဖြစ်တတ်သည်။ စာရွက်စာတမ်း လက်မှတ်ထိုးခြင်း၊ ငွေကြေးကိစ္စ တာဝန်ယူ အာမခံခြင်းများ ပြုရမည်။ စုပေါင်းလုပ်ငန်းအကျိုးပေးမည်။ ပညာသင်တန်းများ တက်ရောက်ရမည်။

**SAGITTARUS** ဓနရာသီဖွား (နိုဝင်ဘာ ၂၃-ဒီဇင်ဘာ ၂၁)  
ရန်များမည်။ အတိုက်အခံများမည်။ စိတ်ပင်ပန်း လူပင်ပန်းဖြစ်မည်။ သူများပြဿနာကို ယုံပြဿနာဖြစ်တတ်သည်။ စေတနာ ဝေဒနာဖြစ်တတ်သည်။ အမှုအခင်းများ ဖြစ်ပေါ် တတ်သည်။ ဥပဒေနှင့် မကင်းသော ကိစ္စမှန်သမျှ ရှောင်ကြဉ်ရမည်။ တစ်ပါးသူကတိအား မယုံရ။ မိမိကိုယ်တိုင်လည်း အလွယ်တကူ ကတိမပေးရ။

**CAPRICORN** မကာရရာသီဖွား (ဒီဇင်ဘာ ၂၂-ဇန်နဝါရီ ၂၀)  
အပြောင်းအလဲနှင့် တိုးတက်မည်။ လူသစ်၊ ဝန်းကျင်သစ်နှင့် ဆက်ဆံရမည်။ လုပ်ငန်းအဆင့်၊ ရာထူးအဆင့် တိုးတက်မည်။ ဝါသနာရှိသူများ စန်းပွင့်မည်။ မေတ္တာကို အခြေခံသော အိမ်ထောင်ရေး ဆုံးဖြတ်ချက်များ ချမှတ်ရမည်။ အိမ်ထောင်ကံကောင်းသည်။ မိသားစုလိုက် စီးပွားတက်မည်။ ခြုံ၊ ကား၊ အခန်းအဟောင်းထွက်၍ အသစ်ဝင်ခြင်း၊ သီးသန့်အသစ်ရမည်။

**AQUARIUS** ကုမ်ရာသီဖွား (ဇန်နဝါရီ ၂၁-ဖေဖော်ဝါရီ ၁၈)  
စုပေါင်းလုပ်ငန်း အကျိုးပေးမည်။ ရင်းနှီးမြှုပ်နှံမှုများမှ ကောင်းသော အကျိုးဆက်ရရှိမည်။ ပဲ၊ ပလတ်စတစ်၊ မြေ၊ ယာလုပ်ငန်းများမှ အကျိုးအမြတ် ရရှိမည်။ ဦးခေါင်းပြင်းထန်စွာ ကိုက်ခဲတတ်သည်။ ဆီး၊ အဆုတ်ဒုက္ခပေးမည်။ အပူရှိန်မြင့်မြင့်နှင့် ဖျားနာတတ်သည်။ မိတ်ဆွေအကြီးအကဲ၊ ဆရာသမားများ၏ အထောက်အကူကောင်း ရရှိမည်။

**PISCES** မိန်ရာသီဖွား (ဖေဖော်ဝါရီ ၁၉-မတ် ၂၀)  
မိသားစုနှင့် ပတ်သက်သော ကောင်းသတင်း၊ တိုးတက်မှုသတင်းများ ကြားသိရမည်။ အမည်ကောင်း သတင်း ကျော်ကြားမည်။ အတတ်ပညာနှင့် ပတ်သက်၍ ကံကောင်းမည်။ ခရီးကိစ္စများ စီစဉ်ထားက လိုရာခရီး ရောက်ရှိမည်။ ပစ္စည်းအပျောက်အရှုများတတ်သည်။ ငွေကြေးကိစ္စတာဝန်ယူ အာမခံခြင်း ရှောင်ပါ။ ငွေမချေးရဆုံးတတ်သည်။ မျက်စိဒုက္ခပေးမည်။



## ယူရိုလန်မှ ဂရိနိုင်ငံထွက်ခွာတော့မည်လား

ကြည့်နေစဉ်ပင်

လွန်ခဲ့သော ရက်သတ္တပတ်နှစ်ပတ်၊ သုံးပတ်အတွင်း ဂရိနိုင်ငံ မိုင်ကို နေ့စဉ်ကျွန်းပေါ်မှ မစ္စတာဆော့စ် ပိုင်ဆိုင်သော ကြယ်ငါးပွင့် ဟိုတယ်မှ တယ်လီဖုန်းမှ မှန်မှန်ကြီးဖုန်းခေါ်သံများထွက်ပေါ်နေခဲ့သည်။ သို့သော် ယင်းဖုန်းခေါ်ဆိုမှုများမှာ မစ္စတာဆော့စ်ဖြေကြားလိုသော စုံစမ်းမှုမျိုးကို မေးမြန်းခြင်းမဟုတ်ပေ။

“ဟိုတယ်မှာ လာနေဖို့နဲ့ ငွေချေဖို့ကို အတည်မပြုနိုင်သေးဘူးလို့ လူတွေကပြောနေကြတယ်” ဟုမစ္စတာဆော့စ်က ပြောပါသည်။ အေဂျီယန်ပင်လယ်ကို လှမ်းမြင်နေရသော ကျောက်ဆောင်ပေါ်တွင် တည်ဆောက်ထားသော ဘယ်လ်ဗာဒီဟိုတယ်ကိုမစ္စတာဆော့စ်ပိုင်ဆိုင်ပါသည်။ “ဂရိနိုင်ငံယူရိုလန်ထွက်ပြီး ဒရက်မာ (ဂရိနိုင်ငံ၏ မူလသုံးငွေ) ငွေပြန်အသုံးပြုရင် သူတို့ပိုက်ဆံတွေ ဘာဖြစ်သွားမလဲဆိုတာကို လူတွေက စိုးရိမ်နေကြတယ်” ဟု၎င်းကဆိုသည်။

ဂရိနိုင်ငံသည် ကြွေးမြီများကိုပြန်ဆပ်ရန် ပျက်ကွက်ပြီး ဥရောပ၏ ငွေကြေးသမ္မတယူရိုလန်မှ ထွက်ခွာသွားနိုင်သည်ဆိုသော ပူပန်မှုများမှာ မေလ ၆ ရက် ရွေးကောက်ပွဲနောက်ပိုင်း ပိုမိုနက်ရှိုင်းလာခဲ့သည်။ ၎င်းရွေးကောက်ပွဲတွင် ဂရိနိုင်ငံ၏ ကြွေးမြီကန်ဒေါ်လာ ၁၇၀ ဘီလီယံနိုင်ငံတကာ သဘောတူညီချက်များကို

ဆွဲပြုပစ်မည်ဆိုသော လက်ဝဲယိမ်းပါတီကို ဂရိနိုင်ငံသားများက အံ့နှင့်ကျင်းနှင့် မဲပေးခဲ့ကြသည်။ ယနေ့အချိန်အခါတွင် ယူရိုလန်၌ ဆက်လက်နေလိုသည်ဟု ဂရိနိုင်ငံသား ၈၀ ရာခိုင်နှုန်းခန့်က ပြောကြားနေသော်ငြားလည်း ဒရက်မာငွေကိုသာ ပြန်သုံးဖြစ်ခဲ့ရင်ဆိုသော အကြောင်းအရာများကို ဂရိစီးပွားရေးသမားများသာမက အိမ်ရှင်မများ၊ နိုက်ကလပ်များတွင်ပါ ဆွေးနွေးနေကြသည်ကို မြင်နိုင်ကြားနိုင်ပါသည်။

“ဒရက်မာငွေကိုသာပြန်သုံးရင်တကယ်အိပ်မက်ဆိုးပဲ” ဟုမစ္စတာဆော့စ်က ညည်းတွားပါသည်။ ရွေးကောက်ပွဲကြမ်းပပြီးနောက်ပိုင်းတွင် သူ၏ ဟိုတယ်စီးပွားရေးလုပ်ငန်းဆိုးဆိုးရွားရွား ဆုတ်ယုတ်ကျဆင်းသွားခဲ့ပြီ ဖြစ်သည်။ “စီးပွားရေးလုပ်ငန်းတွေမှာ အထိတ်တလန့်ဖြစ်ပြီး ဂရိနဲ့ စီးပွားရေးလုပ်ငန်း သူတွေကို ပါကြောက်ရွံ့သွားစေနိုင်ပါတယ်” ဟုမစ္စတာဆော့စ်က ဆိုသည်။

ဂရိနိုင်ငံအနေဖြင့် ယူရိုငွေကြေးသုံးစွဲရေးစနစ်မှ ထွက်ခွာခဲ့လျှင်သော်မှ ယင်းကိစ္စမှာ မြန်မြန်ဆန်ဆန် မဖြစ်နိုင်ပေ။ ယူရိုလန်မှ ထွက်ခွာရန်ပြင်ဆင်ခြင်းမှာ ဥပဒေအရရှုပ်ထွေးပြီး အချိန်အားဖြင့်လည်း ကြာမြင့်နိုင်ပါသည်။ ဥရောပခေါင်းဆောင်များကလည်း ဂရိကြွေးမြီပျက်ကွက်ခြင်း မဖြစ်အောင်ကာကွယ်ပါလိမ့်မည်။ အ

ဆုံးမရှိသော မရေရာမှုများကို ထည့်တွက်ပါကလည်း ယင်းကိစ္စကို ခွင့်ပြုရန် မဖြစ်နိုင်ပေ။ သို့သော်လည်း ယနေ့အချိန်အခါမျိုးတွင် မည်သူ့မျှစွန့်စားကြပေ။

ဤမနီနှင့် ဗြိတိန်နိုင်ငံမှ ခရီးသွားလုပ်ငန်းအုပ်စုကြီးများက ဂရိနိုင်ငံတွင် ယူရိုငွေသုံးစွဲမှုရပ်တန့်ခဲ့သည်ရှိသော် လိုရမည်ရ ဒရက်မာငွေနှင့် မည်ကဲ့သို့လဲလှယ်မည်ကို ဂရိဟိုတယ်ပိုင်ရှင်များနှင့် ကန်ထရိုက်စာချုပ်များ ချုပ်ဆိုရာတွင် ထည့်သွင်းလာကြသည်။ ယူရိုငွေအကျပ်အတည်း ပိုမိုဆိုးရွားလာခဲ့သော် ဂရိပေါ်တူဂီနှင့် စပိန်နိုင်ငံများတွင် အပန်းဖြေခရီးစဉ်ထားပြီး စိတ်ပူနေသော ခရီးသွားများတွင် အကြံပေးကော်လံများ ထည့်သွင်းကြသည်။

ဂရိစီးပွားရေးလုပ်ငန်းများအတွက်လည်း အခြားရွေးချယ်စရာအစီအစဉ် တစ်ခုခု ရှိသည်မှာ ခက်ခဲပါသည်။ အထူးသဖြင့် စီးပွားရေးလုပ်ငန်းငယ်များအတွက်ခက်ခဲပါသည်။ အခက်အခဲကိုမည်သို့ ကျော်လွှားရမည်ဆိုခြင်းအတွက် ၎င်းတို့စဉ်းပင်မစဉ်းစားတတ်သော မသိခြင်းများ များစွာပါနေသည်။ စီးပွားရေးပညာရှင်များကတော့ ဒရက်မာငွေ၏ တန်ဖိုးမှာ ယူရိုငွေနှင့် နှိုင်းယှဉ်လျှင် ၅၀ ရာခိုင်နှုန်းမှ ၇၀ ရာခိုင်နှုန်းအထိ တန်ဖိုးကျဆင်းသွားမည်ဟု ခန့်မှန်းကြသည်။



“ကမ္ဘာပျက်မယ့်နေ့အတွက် မင်းဘယ်လိုပြင်ဆင်မလဲ” ဟု ဒီဇိုင်းဆော့ဖ်ဝဲများ ရေးဆွဲသော ကုမ္ပဏီငယ်လေး၏ ပိုင်ရှင်ဖြစ်သူ ဒီမီထရီရော့မာနိုလစ်က မေးခွန်းထုတ်သည်။ ငွေကြေးအကျပ်အတည်းကာလအတွင်း ၎င်းတို့နှင့်အလုပ်လုပ်သော ကုမ္ပဏီများ ပြုလဲသွားခဲ့ပြီဖြစ်၍လည်း ၎င်းတို့တွင် ရှိသောဆော့ဖ်ဝဲ အင်ဂျင်နီယာခြောက်ဦးကို နှစ်ဦးအထိ လျှော့ချလိုက်ရပြီ ဖြစ်သည်။ “ဂရိသာယူရိုငွေကြေးစနစ်က ထွက်လိုက်ရင်တော့ ငါ့အတွက်လည်း အလုပ်ရှိမှာမဟုတ်တော့ဘူး” ဟု ဒီမီထရီရော့မာနိုလစ်က ဆိုသည်။

ယူရိုငွေကြေးစနစ်မှ ဂရိနိုင်ငံထွက်လိုက်သည့်နေ့မှာပင် ဂရိစီးပွားရေးလုပ်ငန်းပေါင်းများစွာ ပြုလဲပျက်စီးသွားမည်ဖြစ်ကြောင်း အသင်ကုန်သည်ကြီးများ အသင်းဥက္ကဋ္ဌ ကွန်စတန်တင်မီဟာလော့စ်က ပြောသည်။ ဂရိကုမ္ပဏီများ၏ ၈၅ ရာခိုင်နှုန်းမှာ ဝန်ထမ်း ၁၀ဦးခန့်ဖြင့်လည်ပတ်နေပြီး ယင်း

ကုမ္ပဏီအများအပြားမှာလည်း ငွေကြေးအကျပ်အတည်းကြောင့် ဒေဝါလီခံရလုနီးနီး အခြေအနေရောက်ရှိနေကြသည်။

ဂရိငွေကြေးမှာ အလွန်အမင်းတန်ဖိုးကျဆင်းနေပြီး ငွေကြေးဖောင်းပွမှုလည်း ကြီးမားလာမည်ဖြစ်ရာ ဂရိကုမ္ပဏီများအနေဖြင့် ယူရိုငွေနှင့် သတ်မှတ်ထားသော ကုန်ပစ္စည်းပြေစာများကို ပေးဆပ်ရန်ရုန်းကန်ရမည်ဖြစ်သည်။ အခြားနိုင်ငံများနှင့် ကုန်သွယ်မှုလည်း နှေးကွေးသွားမည်ဖြစ်ပြီး နိုင်ငံခြားမှ ကုန်ပစ္စည်းတင်သွင်းမှုများအပေါ် အကြီးအကျယ်မှီခိုနေရသော ဂရိစီးပွားရေးလုပ်ငန်းများအကျပ်ရိုက် သွားမည်ဖြစ်သည်။ ဂရိနိုင်ငံမှ နိုင်ငံခြားသို့ ကုန်ပစ္စည်း တင်ပို့သူများ အမြတ်ထွက်မည်ဖြစ်သော်လည်း နိုင်ငံ၏ ပုံရိပ် ထိခိုက်မည်ကို မလိုလားဘဲ ၎င်းတို့ကလည်း ဒရက်မာ (Drachma) ငွေပြန်လည်သုံးစွဲမည်ကို ဆန့်ကျင်ကြသည်။

ဂရိဘဏ်လုပ်ငန်းများမှာလည်း ငွေစုဆောင်းသူများက အလုံးအရင်းဖြင့် ငွေပြန်လည်ထုတ်ယူခြင်းနှင့် ရင်ဆိုင်ရမည်ဖြစ်သည်။ လွန်ခဲ့သောသုံးနှစ်က ငွေကြေးအကျပ်အတည်း လူသိရှင်ကြားဖြစ်ပြီး နောက်ပိုင်း ခန့်မှန်းခြေယူရိုငွေ ၂၅၀ ဘီလီယံမှ ၃၀၀ ဘီလီယံခန့် အထိ ဂရိဘဏ်များမှ ထွက်သွားခဲ့ပြီဖြစ်သည်။ ယခုလရွေးကောက်ပွဲ ကျင်းပပြီးနောက်ပိုင်းမှာပင် ယူရိုငွေသန်း ၇၀၀ ကျော်ကို ထပ်မံဆွဲထုတ်သွားကြပြီး နိုင်ငံရေးနှင့် စီးပွားရေး ရေရာသေချာမှုများဖြစ်ပေါ်လာမှသာ ယင်းအခြေအနေရပ်တန့်သွားမည်ဟု ဂရိဘဏ်များက မျှော်လင့်ထားကြသည်။

နိုင်ငံတကာ ငွေကြေးရန်ပုံငွေအဖွဲ့ကလည်း ဂရိနိုင်ငံသာယူရိုငွေကြေးစနစ်မှ ထွက်ခွာခဲ့ပါက ပထမတစ်နှစ်အတွင်းမှာပင် ဂျီဒီပီ၏ ဆယ်ရာခိုင်နှုန်းကျော်ကျော် ဖြုတ်ချခံရမည်ဟု ခန့်မှန်းထားသည်။

ဂရိနိုင်ငံ၏ စီးပွားရေးနှင့် စက်မှုလုပ်ငန်း အများစုကိုလည်း လွန်ခဲ့သော နှစ်ပေါင်း သုံးဆယ်အတွင်း သင်္ဘောတည်ဆောက်ရေးလုပ်ငန်းများမှ လွဲ၍ နိုင်ငံတော်က အစိုးရပိုင်ပြုလုပ်ခဲ့ပြီးနောက် စက်မှုအခြေခံလုပ်ငန်းများ တတိတိ ပျက်သုဉ်းခဲ့ပြီဖြစ်သည်။ ဝင်ငွေကောင်းသော စီးပွားရေးလုပ်ငန်းများ နည်းပါးလာပြီး အလုပ်ဖြုတ်ခံရသော အလုပ်သမားများအား အစိုးရလုပ်ငန်းများက ခန့်အပ်ထားခဲ့သည်။

ယနေ့ဆိုလျှင် ဂရိနိုင်ငံ၏ ကုန်ပစ္စည်း ထုတ်လုပ်တင်ပို့မှု ကဏ္ဍမှ ဝင်ငွေမှာ ဂျီဒီပီ (အမျိုးသားထုတ်ကုန်စုစုပေါင်း) ၏ ၁၀ ရာခိုင်နှုန်းသာပါဝင်သည်။ အခြားယူရိုလန်နိုင်ငံများတွင် ပျမ်းမျှအားဖြင့် ၃၀ ရာခိုင်နှုန်းရှိသည်။ ဂရိနိုင်ငံက ယူရိုငွေကြေးကို လက်ခံသုံးစွဲခဲ့ခြင်းကြောင့်လည်း စိုက်ပျိုးရေးကုန်ထုတ်လုပ်မှုမှ တဖြည်းဖြည်း ဖယ်ခွာခြင်းကို ပိုမိုလျင်မြန်စေခဲ့သည်။ ယခုအခါ ဂရိနိုင်ငံသည် စားသောက်ကုန် လိုအပ်ချက် ၄၀ ရာခိုင်နှုန်းကို နိုင်ငံခြားမှ တင်သွင်းရသည်။ ဆေးဝါး၊ ရေနံနှင့် သဘာဝဓာတ်ငွေ့ကိုပါ နိုင်ငံခြားမှ တင်သွင်းနေရရာ ငွေကြေးကမောက်ကမ အခြေအနေကြောင့် နိုင်ငံခြားထောက်ပံ့သူများက ယင်းကုန်ပစ္စည်းများ တင်ပို့မှုရပ်ဆိုင်းလိုက်ပါက မလုံလောက်မှု၊ ပြတ်လပ်မှုများ ဖြစ်ပေါ်လာမည်ဖြစ်သည်။

ယင်းသို့ဖြစ်ပေါ်ခဲ့ပါက ဂရိနိုင်ငံအနေဖြင့် လူထုအုံကြွမှုများကို ရင်ဆိုင်ရန်ပြင်ဆင်ထားရမည်ဟု လေ့လာသုံးသပ်သူများက ပြောကြားပါသည်။

—Ref: Greek Businesses Fear Possible Return to Drachma



လစ်ဗျားဝန်ကြီးချုပ်ဟောင်းအား လစ်ဗျားသို့ ပြန်လည်ပို့ဆောင်သွားမည်ဟု တူနီးရှား ပြောကြား

တူးနစ်စ် ၂၀ - ၂၃ မွန်မာကဒါဖီလက်ထက်တွင် လစ်ဗျားနိုင်ငံ၏ ဝန်ကြီးချုပ်အဖြစ် တာဝန်ယူခဲ့သူ အယ်လ်ဘာဂါဒီ အလီအယ်လ်မိုဟာမာဒီအား လစ်ဗျားနိုင်ငံသို့ ပြန်လည်ပို့ဆောင်ပေးအပ်သွားမည်ဖြစ်ကြောင်း တူနီးရှား တရားရေးဝန်ကြီး နီရူဒင်ဘို ဟီယာရီက ပြောကြားသည်။ လွှဲပြောင်းပေးမှုမှာ ရက်ပိုင်းအတွင်း



ဖြစ်လာနိုင်သည်ဟု တူနီးရှားဝန်ကြီးက ဆက်လက်ပြောသည်။ အကယ်၍ ယင်းကိစ္စအတိအကျ မြောက်ခဲ့ပါက လစ်ဗျားအရာရှိ

ဟောင်းတစ်ဦးအား လစ်ဗျားနိုင်ငံ၏ ကြားဖြတ်အစိုးရထံသို့ ပထမဆုံး ပြန်လည်လွှဲပြောင်းမှုဖြစ်လာမည်ဖြစ်ပြီး အခြားနိုင်ငံများအတွက်လည်း အလားတူလွှဲပြောင်းပေးရန် နမူနာဖြစ်နိုင်သည်ဟု ရိုက်တာသတင်းတွင် ဖော်ပြသည်။ မိုဟာမာဒီသည် ၂၀၀၆ ခုနှစ်မှစ၍ လစ်ဗျားဝန်ကြီးချုပ်

ဖြစ်လာခဲ့ပြီး လစ်ဗျားသူပုန်များက မြို့တော်ထိရိုပိုလီအား သိမ်းပိုက်လိုက်ချိန်အထိ တာဝန်ယူခဲ့သည်။ မိုဟာမာဒီအား လစ်ဗျားနိုင်ငံသို့ ပြန်လည်နှင့်ထုတ်သင့်ကြောင်း တူနီးရှားတရားရုံးတစ်ရုံးက ၂၀၁၁ နိုဝင်ဘာလကပင် ဆုံးဖြတ်ခဲ့သည်။ သို့သော် လစ်ဗျားခေါင်းဆောင် ကဒါဖီကိုယ်တိုင် သူပုန်

များ၏ လက်ချက်ဖြင့် အသက်ပျောက်ခဲ့ပြီး ၎င်း၏အလောင်းကို အများပြည်သူအား ပြသထားခဲ့ပြီးနောက် တူနီးရှားသမ္မတမွန်ဆက်အယ်မာရူကီက မိုဟာမာဒီအတွက် တရားမျှတသော အမှုရင်ဆိုင်နိုင်ရန် လစ်ဗျားနိုင်ငံတွင် တည်ငြိမ်မှုရှိမှသာ ၎င်းအား ပြန်လည်လွှဲပြောင်းပေးရန် ပြောကြားခဲ့သည်။ —Ref: Reuters



## SHINE CONSTRUCTION COMPANY LTD.

(Member of Shine Group of Companies)

# မိုးရာသီအကြို အိမ်ရာအရောင်းဖွဲ့တော် ကျင်းပနေပါပြီ

Special Discount

### သိန်း ၃၀ မှ သိန်း ၃၀၀

ဘယ် ဘထူး သက်သာမည့် ဘွင့်ဘရူး

Special Payment

### ၁၃၀၀ မှ ၃၃၀၀ ဘယ်

KBZ Bank ငါ့ပုံစံပေး

Special Chance  
Discount + Discount

အိမ်အစဉ်  
(Limit)

Lucky Draw



LCD 42"

ဗလာမပါကံစမ်းမဲ အစီအစဉ်



Washing Machine



Air Conditioner



Refrigerator

အရောင်းပွဲပြီးရန်  
(၂ ရက်) သာ လိုပါစေ့သည်။

ကျင်းပမည့်နေရာ

**SHINE Housing Showroom**  
No.29, Ground Floor, Gyo Phyu Street, Mingalar Taung Nyunt Township.  
Hot Line : 01-385 344, 01-385 340-4\* Ext : (203, 204, 205)  
[www.shinegroupofcompanies.com](http://www.shinegroupofcompanies.com)

ကျင်းပမည့်ရက် (Special Promotion Days)

**20 . 5 . 2012 မှ**  
**31 . 5 . 2012 ထိ**



လူတိုင်းအတွက် online ပေါ်က

## ကဏ္ဍခွဲ အခမဲ့ ကြော်ငြာ

လိုချင်တယ်



English teacher wanted!

ရောင်းချင်တယ်



ပေးရန်ရှိတယ်

ဝယ်ချင်တယ်



I teach English!

ads.com.mm သို့တာ ပစ္စည်းအတွက် ရောင်းချသည့် အခန်းကဏ္ဍအမျိုးမျိုးရှိပြီး အလုပ်ရရှိ မိတ်ဆက်ပေးသည့် နေရာအလေးအနည်းတို့ကိုလည်း မြေလှုပ်သွားနိုင်ပါသည်။

T-shirt လှလှလေးတွေ ရနိုင်မယ့် အထူးအခွင့်အရေး၊ ရောင်းစရာ ရှိတာတွေ တင်လိုက်ပါ။ လိုချင်တာလေးတွေရှိရင် ရှာလိုက်ပါ။

## Computer

CPU	Kyats
Intel P4 Dual Core 2.6 (1155) (G620)	52,080
Intel P4 Core i3 3.1 GHz (1155,2100)	95,760
Intel P4 Core i5 3.1 GHz (1155,3450)	153,720
Intel P4 Core i7 3.1 GHz (1155,2600)	241,080
<b>Motherboard</b>	
MSI G41M-P28 (775)	51,240
MSI H67MA-E35(1155)	84,840
MSI H61M-E23 (1155)	65,520
ASUS P877-VLE (1155)	119,280
ASUS P5G41T-MLX (775)	51,240
ASUS P8H61MLX Plus (1155)	55,440
ASUS P8H61 Pro (1155)	79,800
ASUS P8H61 USB3 (1155)	75,600
Gigabyte G41MT-S2 (775)	52,080
Gigabyte H61M-S2(B3)(1155)	65,520
Gigabyte H67M-D2(B3)(1155)	100,800
<b>PC Memory</b>	
2 GB DDR3 (1333) Kingston12,600	
4 GB DDR3 (1333) Kingston20,160	
<b>Harddisk</b>	
500 GB Western Digital SATA	72,240
1TB Seagate SATA	97,440
2TB Seagate SATA	123,480
<b>PCI Express Card</b>	
MSI N430GT 2GB PCI Express Card	64,680
ASUS ENGTX520 1GB PCI Express Card	45,360
ASUS ENG 430 1GB PCI Express Card(64 bit)	51,240
ASUS EHA 6850 1GB DDR5 PCI Express Card	152,880
ASUS EAH 5450 1GB DDR3 PCI Express Card	35,280
ASUS EAH 5450 512MB PCI Express Card	31,080
Gigabyte Geforce 210 TC 1GI 1GB PCI Express Card	35,000
Gigabyte ATI Radeon HDR545 SC 1GB PCI Express Card	58,800
Gigabyte ATI Radeon HDR 6450 1 GB D3 PCI Express Card	71,400
<b>Memory Stick</b>	
TOSHIBA 4GB	6,000
Silicon Power 4GB (322)	5,040
Silicon Power 4GB (836)	5,040
Kingston 4GB	4,500
Kingston 8GB	6,500
Kingston 16GB	13,000
Kingston 32GB	26,500
<b>UPS</b>	
Numeric (600VA) UPS	36,120
Numeric(1000VA) UPS	67,200
SVC (600VA) UPS	29,000
SVC (1200VA) UPS	59,000
Power Pro (650VA)UPS	34,500
Power Pro (1200VA)UPS	63,000
Power Tree (650VA)UPS	35,000
Power Tree (1250VA)UPS	60,000
<b>DVD Writer</b>	
ASUS DVD Writer (SATA)	21,000
HP DVD Writer SATA	22,000
Liteon DVD Writer SATA	22,680
အိတ်ဆောင်တီပီဇူကအဘိဓာန်	160,000

Technoland ဆိုင်မှ မေလ(၂၆) ရက်က ကောက်ယူထားသော ဈေးနှုန်းဖြစ်သည်။

## Note Book

Acer	
Intel Core i7 2.0Ghz 4GB DDR3,640 HDD,1GB VGA, 14.0"	640,000
Intel Core i5 2.30Ghz 4GB DDR3,640 HDD,1GB VGA, 14.0"	528,000
Intel Core i3 2.10Ghz 2GB DDR3,500 HDD, 14.0"	399,000
Intel DualCore 1.6Ghz 2GB DDR3,640 HDD,256VGA, 14.0"	338,400
Intel Atom 1.66Ghz 2GB DDR3, 320GB HDD, 10.1"	256,000
<b>Dell</b>	
Intel Core i7 2.0Ghz 6GB DDR3, 640 HDD,1GB VGA, 15.6"	880,000
Intel Core i5 2.30Ghz 6GB DDR3, 640 HDD, 15.6"	552,000
Intel Core i3 2.10Ghz 4GB DDR3, 500 HDD, 14.0"	488,000
Intel Atom 1.66Ghz 1GB DDR3, 250 HDD, 10.1"	304,000
<b>Lenovo</b>	
Intel Core i7 2.10Ghz 8GB DDR3,750 HDD,2GB VGA, 15.6"	847,200
Intel Core i5 2.3Ghz 2GB DDR3,750 HDD,1GB VGA, 14"	535,200
Intel Core i3 2.2Ghz 2GB DDR3,500 HDD, 14"	407,200

## အိတ်ဆောင်နပ်ပစ္စည်းဈေးနှုန်းများ

TV		
အမျိုးအစား	မော်ဒယ်	ဈေးနှုန်း(ကျပ်)
Toshiba (LCD)	32BX10T	205,000
Panasonic(LCD)	32SC4S	240,000
Sony (LCD)	32BX	250,000
Toshiba (TV)	LZE 21-28	90,000
<b>DVD</b>		
EVD (coeco)	8082	19,000
EVD(Sony)	DVK75	19,000
LG	DV276	19,000
EVD (AEK)	8TMI	30,000
<b>ရေခဲသေတ္တာ</b>		
Samsung	RA20F17	160,000
Sanyo	SR811	450,000
Hitachi	19AGV7	225,000
Panasonic	NR.BT223	225,000
<b>Washing</b>		
Panasonic	XPB-90-99885	130,000
	MAS 70 V2	180,000
Toshiba	120 R	120,000

မှတ်ချက်- အထက်ပါဈေးနှုန်းများမှာ မေလ (၂၆) ရက်တွင် မဟာဗန္ဓုလပန်းခြံ လမ်းရှိ Capital နှင့် OK မြန်မာဆိုင်တို့မှကောက်ယူထားခြင်းဖြစ်သည်။

## အိမ်ဆောက်ပစ္စည်းဈေးနှုန်းများ

အမျိုးအမည်	ရေတွက်ပုံ	ဈေးနှုန်း
တိလပ်မြေ(ယိုးဒယား ဆင်တံဆိပ်)	တစ်အိတ်	၄,၉၅၀
တိလပ်မြေ(ယိုးဒယား INSee)	တစ်အိတ်	၄,၈၀၀
တိလပ်မြေ(မြင်းခေါင်းတံဆိပ်)	တစ်အိတ်	၄,၈၀၀
တိလပ်မြေ(ကျောက်ဆူးတံဆိပ်)	တစ်အိတ်	၄,၆၅၀
အုတ်(ကုန်းအုတ်-ပထမတန်းစား)	တစ်လုံး	၁၀၅
အုတ်(ကုန်းအုတ်-ဒုတိယတန်းစား)	တစ်လုံး	၈၈
အုတ်(၈ ပေါက်အုတ်)(အထိုင်ဈေး)	တစ်လုံး	၁၀၀
အုတ်(၁၀ ပေါက်အုတ်)(အထိုင်ဈေး)	တစ်လုံး	၁၄၅
သဲ(အကြမ်း)	တစ်ကျင်း	၁၃,၀၀၀
သဲ(အနု)	တစ်ကျင်း	၈,၀၀၀
ကျောက်	တစ်ကျင်း	၅၈,၀၀၀
ကာလာစတီးအမှီးပြား ၄ angle(0.3mm)	၁ ပေ	၇၀၀
ကာလာစတီးအမှီးပြား ၄ angle(0.312mm)	၁ ပေ	၈၀၀
ကာလာစတီးအမှီးပြား ၄ angle(0.36mm)	၁ ပေ	၁,၀၃၀
ကာလာစတီးအမှီးပြား ၄ angle(0.346mm)	၁ ပေ	၁,၀၀၀
ကာလာစတီးအမှီးပြား ၄ angle(0.4mm)	၁ ပေ	၁,၁၃၀
Posco ကြယ်စိမ်း(၆x၇x၈ ပေ)	၁ ပေနှုန်း	၄၉၀
Posco ကြယ်စိမ်း(၉x၁၀ ပေ)	၁ ပေနှုန်း	၄၉၅
Posco ကြယ်စိမ်း(၁၁x၁၂ ပေ)	၁ ပေနှုန်း	၅၀၀
ရိုးရိုးသွပ်မိုးပြား(ဆင်နီ ၆x၇x၈၊၉x၁၀၊၁၀x၁၂)	၁ ပေ	၅၃၅
ရိုးရိုးသွပ်မိုးပြား(ဆင် ၆x၇x၈)	၁ ပေနှုန်း	၃၅၅
ထိုး(၈ ပိဿာအိတ်)	တစ်အိတ်	၁,၀၀၀

အထက်ပါဈေးနှုန်းများမှာ မေလ (၂၆) ရက်တွင် ကောက်ယူထားသောဈေးနှုန်းများဖြစ်ပြီး ပြောင်းလဲမှုအနည်းငယ်ရှိနိုင်သည်။

## စားဖို့ဆောင်သုံးသီးနှံဈေးနှုန်းများ

အမည်	အရေအတွက်	ဈေးနှုန်း(ကျပ်)
ခရမ်းချဉ်သီး(အင်းသီး)	၁ သေတ္တာ	၃,၀၀၀ ဝန်းကျင်
ပန်းဂေါ်ဖီ	၁ ထုပ်	၆၀၀-၆၅၀
ဂေါ်ဖီထုပ်	၁ ထုပ်	၄၀၀-၅၀၀
မုန့်လာဥနှိ	၁ ပိဿာ	၁,၂၀၀-၁,၅၀၀
ဘိုစားပဲသီး	၁ ပိဿာ	၁,၀၀၀-၁,၂၀၀
ခရမ်းသီး	၁ လုံး	၄၀-၈၀
ရွှေပဲသီး	၁ ပိဿာ	၃,၀၀၀-၃,၅၀၀
မုန့်ညင်းဖြူထုပ်	၁ ပိဿာ	၁,၀၀၀
ငရုတ်သီး(ပိနံ)	၁ ပိဿာ	၂,၄၀၀
ငရုတ်ရှည်	၁ ပိဿာ	၁,၉၀၀
ငရုတ်ပွ	၁ ပိဿာ	၁,၀၀၀-၁,၂၀၀

ဈေးနှုန်းများမှာ သီရိမင်္ဂလာဈေးမှ မေလ (၂၆)ရက်က ကောက်ယူထားသောလက်ကား ဈေးနှုန်းများဖြစ်သည်။

## စားသောက်ကုန်ဈေးနှုန်းများ

အမျိုးအစား	ရေတွက်ပုံ	ဈေးနှုန်း(ကျပ်)
ဆန်(ပေါ်ဆန်းမွှေး)	တစ်ပြည်	၁,၀၀၀-၁,၇၀၀
ဆန်(တောင်ယုံ)	တစ်ပြည်	၁,၀၀၀-၁,၂၀၀
ဆန်(ဇီယာ)	တစ်ပြည်	၅၀၀-၉၀၀
ဆီ(ပဲဆီရှယ်)	တစ်ပိဿာ	၃,၆၀၀
ဆီ(စားအုန်းဆီ)	တစ်ပိဿာ	၁,၈၅၀
ဆီ(ရန်ကုန်ပဲဆီ)	တစ်ပိဿာ	၄,၃၀၀
ဆား(အိုင်အိုဒိုင်)	တစ်ထုပ်	၁၀၀
ကြက်သွန်နီ	တစ်ပိဿာ	၅၅၀-၇၀၀
ကြက်သွန်ဖြူ	တစ်ပိဿာ	၁,၅၀၀-၂,၀၀၀
သကြား	တစ်ပိဿာ	၁,၁၀၀-၁,၂၅၀
မန်ကျည်းမှည့်(အစေ့လွတ်)	တစ်ပိဿာ	၁,၂၀၀
အာလူး	တစ်ပိဿာ	၇၀၀-၈၀၀
နို့ဆီ	တစ်ဘူး	၆၀၀-၇၅၀
နို့စိမ်း	တစ်ဘူး	၅၅၀-၇၀၀
ကြက်ဥ/ဘဲဥ	တစ်လုံး	၈၀-၉၀
ကုလားပဲခြမ်း	တစ်ပိဿာ	၁,၃၅၀
ကြက်သား(မွေးမြူရေး)	တစ်ပိဿာ	၅,၅၀၀
ကြက်သား(ဗမာ)	တစ်ပိဿာ	၆,၀၀၀
ဝက်သား	တစ်ပိဿာ	၅,၀၀၀
အမဲသား	တစ်ပိဿာ	၅,၀၀၀

## ငါး၊ ပုစွန် ဈေးနှုန်းများ

အမျိုးအမည်	ရေတွက်ပုံ	ဈေးနှုန်း(ကျပ်)
ငါးရဲ့	၁ ပိဿာ	၂,၀၀၀-၄,၂၀၀
ငါးခူ	၁ ပိဿာ	၂,၀၀၀-၄,၀၀၀
ငါးကျည်း	၁ ပိဿာ	၂,၀၀၀-၄,၀၀၀
ငါးမြေမ	၁ ပိဿာ	၁,၈၀၀-၄,၂၀၀
ငါးပနော	၁ ပိဿာ	၁,၃၀၀-၂,၂၀၀
ငါးရှဉ့်	၁ ပိဿာ	၂,၅၀၀-၄,၀၀၀
ငါးမြစ်ချင်း	၁ ပိဿာ	၁,၂၀၀-၁,၆၀၀
ငါးကြင်း	၁ ပိဿာ	၂,၀၀၀-၃,၂၀၀
ငါးခေါင်းပွ	၁ ပိဿာ	၁,၂၀၀-၁,၈၀၀
ငါးသလောက်	၁ ပိဿာ	၃,၅၀၀-၂,၆၀၀
ငါးတန့်	၁ ပိဿာ	၁,၀၀၀-၃,၆၀၀
ငါးဖယ်	၁ ပိဿာ	၂,၀၀၀-၃,၈၀၀
ကကတစ်	၁ ပိဿာ	၂,၅၀၀-၆,၀၀၀
ကသဘောင်း	၁ ပိဿာ	၂,၅၀၀-၅,၅၀၀
ငါးဘတ်၊ ငါးကြောင်း	၁ ပိဿာ	၂,၅၀၀-၈,၅၀၀
ငါးပူဏား	၁ ပိဿာ	၂,၅၀၀-၄,၈၀၀
ပုစွန်ကြော့	၁ ပိဿာ	၁,၆၀၀-၂,၀၀၀
ပုစွန်ဘော့ချိတ်	၁ ပိဿာ	၂,၆၀၀-၄,၂၀၀
ပုစွန်(ဆတ်သေး)	၁ ပိဿာ	၇,၅၀၀-၁၀,၀၀၀
ပုစွန်(ဆတ်ကြီး)	၁ ပိဿာ	၇,၅၀၀-၁၀,၀၀၀
ပုစွန်ပြောင်တုပ်ကြီး	၁ ပိဿာ	၁၀,၀၀၀-၂၈,၀၀၀
ငါးမျိုးစုံ	၁ ပိဿာ	၁,၀၀၀-၃,၀၀၀
တီလားဗီးယား	၁ ပိဿာ	၁,၀၀၀-၁,၅၀၀

မေလ (၂၆)ရက်က ကြည့်မြင်တိုင်ဗဟိုစံပြငါးဈေးကြီးမှ ကောက်ယူထားသော လက်ကားဈေးနှုန်းများဖြစ်သည်။

## ပုဂ္ဂလိကစက်သုံးဆီဈေးနှုန်းများ

နေ့စွဲ	ဓာတ်ဆီ	ဒီဇယ်	Octane ဒီဇယ်	Premier ဒီဇယ်
May(20)	3,550	3,950	4,100	4,100
May(21)	3,550	3,950	4,100	4,100
May(22)	3,550	3,950	4,100	4,100
May(23)	3,550	3,950	4,100	4,100
May(24)	3,550	3,950	4,100	4,100
May(25)	3,550	3,950	4,100	4,100
May(26)	3,550	3,950	4,100	4,100

ပုဂ္ဂလိကစက်သုံးဆီဆိုင်များမှ ဈေးနှုန်းများဖြစ်ပါသည်။ ဈေးနှုန်းများ ပြောင်းလဲမှု အနည်းငယ်ရှိနိုင်သည်။

# 7DAY PUZZLE

ပဟေဠိ အမှတ်စဉ်(၁၈၄)

## အလျားလိုက်

- ၂။ ကျွန်ုပ်တို့ ဆန္ဒရှိတဲ့ အစွမ်းသတ္တိ
- ၅။ ဘဝပုံရိပ်တွေကိုအမှတ်ရနေအောင်လုပ်ဆောင်ပေးနိုင်တဲ့အရာ
- ၇။ သာမန်ထက်ထူးကဲ၊ သာလွန်တဲ့အရာတွေမှာ သုံးတဲ့ရွှေဆက်စကားလုံး
- ၁၀။ စိတ်ချောက်ချားလွယ်တဲ့သူတွေ ကြောက်လန့်ကြတဲ့အရာ
- ၁၁။ ပညာရှာတဲ့အရွယ်တုန်းက ပျော်ရွှင်ကြည့်နူးစရာအချိန်တွေကိုပေးတဲ့နေရာတစ်ခု
- ၁၂။ မကြာသေးမီကမှ စွဲသွားသူတစ်ဦး

## ဒေါင်လိုက်

- ၁။ စဉ်းစားတွေးခေါ်ပြီး ဖြတ်ထိုးညာဏ်နဲ့ကစားရတဲ့ ကစားနည်းတစ်မျိုး
- ၃။ အခွန်ဆိုင်ရာမသမာမှုတစ်ခု
- ၄။ လူငယ်အများစုနှစ်ခြိုက်အားပေးကြတဲ့ရုပ်ရှင်တစ်ကား
- ၆။ တရုတ်နိုင်ငံရဲ့လူသိများတဲ့ပေါ်လစီတစ်ခု
- ၈။ တစ်ကိုယ်လုံးကကြွက်သားတွေ အသုံးပြုလုပ်ရှားရတဲ့ အားကစားတစ်မျိုး
- ၉။ ယခုကာလမှာအသုံးပြုများနေတဲ့အရာတစ်ခု

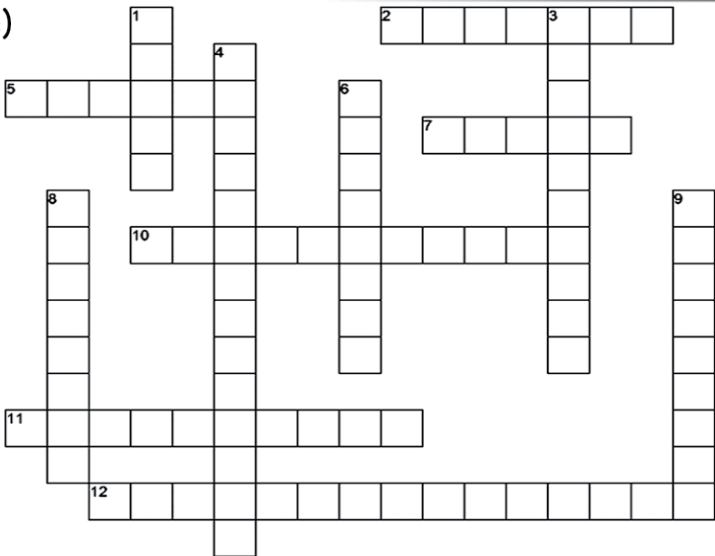

**Smart Dictionary**  
**ကံထူးသူ**  
၁။ ဇာန်လ၊ ဇူလိုင်လ၊ ဇူလိုင်လ၊ ဇူလိုင်လ၊ ဇူလိုင်လ  
၂။ ဦးသန်းအောင်၊ ၁၂/လမန(နိုင်)၁၂၆၄၁၉

### ပဟေဠိ အမှတ်စဉ်(၁၈၄)အဖြေမှန်

**ORGANIC PRODUCTS**  
**WOMEN**  
**AUSTERITY**  
**WATER**  
**CHETAH**  
**ROSA**  
**THINK LIKE A MAN**  
**SCHEMERS**  
**OFF**  
**WATER**  
**ROSA**  
**THINK LIKE A MAN**  
**SCHEMERS**  
**OFF**  
**WATER**

### အမည် ..... မှတ်ပုံတင်အမှတ် .....

**နေရပ်လိပ်စာ .....**  
အချိန်မီပေးပို့လာသော အဖြေမှန်သူများထဲမှ SMART Dictionary ၏ ပုံပိုးကူညီမှုဖြင့် အဖြေမှန်သူ (၇)ဦးကို မဲနှိုက်ရွေးချယ်ပြီး ထိုထုတ်ဝေမှုကို ထပ်မံမဲနှိုက်ရွေးချယ်ကာ SMART Electronic Dictionary ချီးမြှင့်မည်ဖြစ်ပြီး ကျန်ရှိသူ ၇၅၂၅၂၇၅၂ မှ မေတ္တာလက်ဆောင်ဆုများ ချီးမြှင့်မည်ဖြစ်ပါသည်။  
Puzzle မေးခွန်းများကို ယခင်အပတ်ထွက်ရှိပြီး 7Day News မှ သတင်း၊ ဆောင်းပါးများ မှ စကားစုများ၊ စာလုံးများအပြင် ပြင်ပဉာဏ်စမ်းမေးခွန်းတစ်ခုစီ ထည့်သွင်းမေးမြန်းမည်ဖြစ်ကြောင်း Puzzle ဝါသနာရှင်များသို့ အသိပေးအပ်ပါသည်။ အဖြေလွှာများကိုမူရင်းသာလက်ခံမည်ဖြစ်ပြီး နယ်ဝေး မှ ဖြေဆိုသူများမှာ Fax ဖြင့် ပေးပို့နိုင်သည်။  
**အဖြေလွှာများကို ၁-၆-၂၀၁၂ သောကြာနေ့၊ ဗုဒ္ဓကုန်း၊ ဗုဒ္ဓကုန်းကန်တိုက်၊ ကျောက်လှေလှေစဉ်၊ ရန်ကင်း**  
ဤအစီအစဉ်ကို SMART Electronic Dictionary မှ ပံ့ပိုးကူညီပါသည်။

## Free Classified

- ခရုအိမ်**  
အဆင့်မြင့်ခန်းဆီးလိုက်တာနှင့် ကူရှင်အမျိုးမျိုးချုပ်လုပ်ခြင်းလုပ်ငန်း။ တိုက်-A, G-5, Pearl Condo, ကမ္ဘာအေး ဘုရားလမ်းနှင့် ဆရာစံလမ်း ထောင့်။  
**PH:09-7303776, 09-73204374**
- ရောင်းရန်ရှိသည်**  
ရှေးဟောင်းမီးအိမ် 1037 ခုနှစ် ထုတ် Scorpion တံဆိပ်၊ အင်္ဂလန် Made မီးအိမ်တစ်လုံး ရောင်းရန် ရှိသည်။  
**ဖုန်း- ၀၉ ၇၃၀၀၇၂၀၉**
- ရောင်းမည်**  
တာမွေလေး၊ မင်းရဲကျော်စွာအိမ် ယာ၊ ILBC အနီး၊ 18'x55' (ပြင်ပြီး) ရေမီးကိုယ်ပိုင်၊ ခုထပ်။ (၃၃၃ သိန်း)  
**ဖုန်း- ၀၉ ၇၃၀၀၀၉၉၂**
- ရောင်းရန်ရှိသည်**  
ဘီလီယံကိုင်ခံနိုင်ခြား ၁၂ ပေ ခုံကြီး အိုင်ပစ်တံဆိပ်၊ (၁၆)သိန်း။  
**ဖုန်း- ၀၉ ၅၀၈၈၃၀၀**
- သင်ကြားသည်**  
Auto CAD (2D,3D,Rendering), Photoshop, Basic Computer  
**Ph: 09 43097397**
- ရောင်းမည်**  
၄၈'x၅၇'၊ ၆ လွှာ၊ ဓာတ်လှေကား ပါ၊ အိမ်ခန်းသုံးခန်းပါ၊ အကြမ်း ထည်၊ ရေ၊ မီး၊ ဖုန်းပါ။ ၄၇ လမ်း၊ ဗိုလ်တထောင်မြို့နယ်။  
**ဖုန်း- ၀၉ ၅၀၉၆၇၉၄**

- ဖုန်း- ၀၉ ၄၃၂၀၂၈၈၄**  
**ရောင်းမည်**  
(၃၄)ရပ်ကွက်၊ မြောက်ဒဂုံ၊ ပေ (၆၀)ပတ်လည်၊ (RC-2)ထပ်။ သိန်း- ၅၀၀။ မရမ်းကုန်းမြို့နယ်၊ (၈)ရပ်ကွက်၊ ပေ(၂၂x၆၀)။ သိန်း- ၃၀၀။ (၃၄)ရပ်ကွက်၊ ယမနေ လမ်း၊ ပေ(၄၀x၆၀)။ သိန်း- ၁၈၀။  
**ဖုန်း- ၀၉ ၅၄၀၀၀၇၃**  
**၀၉ ၅၀၂၄၉၈၇**  
**Services**  
ကွန်ပျူတာနှင့်ပတ်သက်သော အခက်အခဲများကို ကူညီဖြေရှင်းပေးသည်။  
**ဖုန်း- ၀၉ ၇၃၀၇၀၉၇၂**  
**သင်ကြားသည်**  
၉၊ ၁၀ တန်းအတွက် အတွေ့အကြုံရှိ ဆေးကျောင်းသားများမှ Bio တွဲ ဘာသာစုံ Guide လိုက် သင်ပေးသည်။  
**ဖုန်း- ၀၉ ၇၃၀၄၇၀၃၅**  
**အလှူရှင်များဖိတ်ခေါ်သည်**  
ရောဂါတိုင်းဒေသကြီး၊ လေ့ရှိမြို့နယ်၊ အရှေ့ပိုင်းကွင်းကျောင်း တိုက်၊ ဇမ္ဗူဒီပါကုန်းမြေ၌ တည်ထားကိုးကွယ်ပူဇော်မည့် 'ဧမိဒီပါ' ရွှေစေတီကြီး၌ ပါရမီဖြည့်အလှူ ရှင်များအားဖိတ်ခေါ်အပ်ပါသည်။  
**ဖုန်း- ၀၉ ၄၉၃၁၂၂၅၇**  
**ငှားမည်**  
စာသင်ခန်းမများ အချိန်ပိုင်းငှားမည်။ မင်္ဂလာရွေးအနီး  
**ဖုန်း- ၀၉ ၅၀၉၆၇၉၄**

- ရောင်းမည်**  
Aluminium Showcase (2) လုံး၊ အလျား ၅ ပေ ၄ လက်မ x အနံ့ ၃ ပေ ၆ လက်မ။  
**Ph: 09 5188160**
- သင်ကြားသည်**  
ကွန်ပျူတာများ Error မတက်အောင် Hardware ပိုင်း/OS ပိုင်းကို ဘယ်လိုထိန်းသိမ်းမလဲဆိုတာ သင်ကြားပေးသည်။  
**Thi Ha (D.H.Engg), (MCTS)**  
**Ph: 09 420033695**
- မြေကွက်ရောင်းမည်**  
တောင်ဒဂုံ၊ ၅၇ ရပ်ကွက်၊ ပုဂံလမ်း မကြီးပေါ်၊ ပေ(၄၀x၆၀)  
**ဖုန်း- ၀၉ ၄၉၂၂၇၃၆၇**
- ရောင်းမည်**  
Alphard 2002, MX LTD, 4 A B, Land Cruiser 1998, VX LTD G, 4 B B.  
**Ph: 09 5035522**
- သင်ကြားသည်**  
International Schools များမှ (All Grade)နှင့် IGCSE (O-Level) ကျောင်းသားများအတွက် Special Maths.  
**Ph: 09 5040213**
- ငှားရမ်းမည်**  
မြို့တွင်း၊ မြို့ပြင် ခရီးစဉ်မျိုးစုံ အတွက် (Hi-Ace, Super Custom) နှင့် ကားမျိုးစုံတို့ကို ဈေးနှုန်းချိုသာစွာဖြင့် ငှားနိုင်ပါသည်။  
**ဖုန်း- ၀၉ ၇၃၀၇၃၄၈၁**

- ဂုဏ်သင်းမွေးဘော်ဒါ**  
၉၊ ၁၀ တန်း(ဘာသာစုံ)အတွက် ဆရာများ ကိုယ်တိုင် အိမ်တိုင်ရာ ရောက် စာသင်ပေးခြင်းနှင့် ဘော်ဒါအောင် အပ်နှံထားရှိနိုင်ခြင်း။  
**ဖုန်း- ၅၇၃၄၅၉**  
**ရောင်းရန်ရှိသည်**  
သက်ရင့် သနပ်ခါးပင် (၅နှစ် အထက်) အပင် ၂၀၀၀ ခန့် ရောင်းရန်ရှိသည်။  
**ဖုန်း- ၀၉ ၆၈၀၀၉၇၁**  
**ရောင်းမည်**  
၂၆(B)လမ်း၊ ၈၆လမ်းနှင့် ၈၇လမ်း ကြား၊ စီးပွားရေးလုပ်ငန်း လုပ်ကိုင်ရန် အလွန်ကောင်းမွန်သော နေရာဖြစ်သည်။  
**ဖုန်း- ၀၉ ၂၀၅၈၀၀၀**  
**Tr. ဒေါ်မိုးသိတာထွန်း**  
၉၊ ၁၀ တန်း (သင်္ချာ၊ ရူပဗေဒ) teaching နှင့် ဘာသာစုံ study guide အိမ်အရောက်သင်ကြားပေးသည်။  
**ဖုန်း- ၀၉ ၅၀၇၅၆၄၉**  
**ရောင်းမည်**  
အမှတ် ၇၆၆/၇၆၇ ရတနာလမ်း ဝင်ပေါက်၊ ၁၆ ရပ်ကွက်၊ သဗန်းကျွန်း၊ ၁၄/၁၅လမ်းဆုံနှင့် ၁၆ ကွေ့ကြား (၆၀'x၁၃၅'x၇၅')  
**ဖုန်း- ၀၉ ၇၃၀၉၄၀၇၃**  
**ရောင်းမည်**  
MPT-ADSL ပိုင်ရှင်ကိုယ်တိုင် ရောင်းမည်။  
**ဖုန်း- ၀၉ ၇၃၀၆၈၉၇**

- ဒေါက်တာဆွေဆွေထိုက်(Ph.D)**  
၉၊ ၁၀ တန်း ဘာသာစုံသင်နှင့် ရူပဗေဒအထူး သင်ကြားမှု၊ ပထမနှစ်၊ ဒုတိယနှစ်၊ တတိယနှစ်(သိပ္ပံမေဂျာများ) Primary, Secondary, IGCSE ဘာသာစုံသင်နှင့် Guide  
**ဖုန်း- ၀၉ ၇၃၀၄၁၁၅၈**  
**Teaching & Guide**  
Grade I to Grade X ဘာသာစုံ (or) တစ်ဘာသာချင်း အိမ်လိုက် သင်သည်။  
**ဖုန်း- ၀၁ ၈၀၁၀၁၁၄**  
**Bio သီးသန့်သင်သည်**  
IGCSE နှင့် ၉၊ ၁၀ တန်း (တက္ကသိုလ်ဝင်တန်း) ကျောင်းသား/သူများအား အဖွဲ့လိုက်နှင့် တစ်ဦးချင်းသီးသန့်အိမ်လိုက်သင်သည်။  
**ဖုန်း- ၀၉ ၇၃၀၈၁၄၆၉**  
**ရောင်းရန်ရှိသည်**  
Silicon Power တံဆိပ် USB 3.0 External HDD ရောင်းရန်ရှိသည်။ Warranty ၁၁ လ ကျန်သေး။  
**ဖုန်း- ၀၉ ၇၃၀၈၄၅၇၉**  
**သင်ကြားသည်**  
ဝါရင့်ဆရာမမှ ပဉ္စမတန်းမှ အငွေမတန်းအထိ ဘာသာစုံ သင်ကြားပေးသည်။  
**ဖုန်း- ၀၉ ၄၂၀၂၀၇၈၃**  
**KIDDIE DREAM**  
သူငယ်တန်းမှ ၈ တန်းအထိ အင်္ဂလိပ်စာနှင့် သင်္ချာအထူးသင်သည်။  
**ဖုန်း- ၀၉ ၅၀၄၄၃၂၂**

- အခမဲ့ ကြော်ငြာကဏ္ဍ**  
ကျက်စာများ Guide လုပ်ပေးသည်။  
**ဖုန်း- ၀၉ ၇၃၂၀၈၄၁၂**  
**သောင်းထိုက်**  
**ကားဘော်ဒီနှင့် ဆေးမှုတ်လုပ်ငန်း**  
စစ်သားစုဆောင်းရေးတပ်ဖွဲ့ ခွဲဝင်း၊ ကျိုက္ကဆံလမ်းမကြီး၊ ဓာတ်ဆီဆိုင်အနောက်၊ တာမွေမြို့နယ်။  
**ဖုန်း- ၀၉ ၄၂၀၉၃၉၆၇**  
**Guide လုပ်ပေးသည်**  
၅တန်းမှ ၁၀တန်းအထိ ဘာသာစုံ Guide လုပ်သည်။ (တသံတမြို့မှ ကျောင်းသား/သူများသာ)  
**ဖုန်း- ၀၉ ၄၂၀၉၅၅၅၄၅၄၅**  
**Teacher Honey**  
သူငယ်တန်းမှ ၈ တန်းအထိ ကလေးငယ်များအား ဘာသာစုံ အိမ်အရောက်နှင့် အခြေခံအင်္ဂလိပ်သဒ္ဒါလည်း သင်ကြားပေးသည်။  
**ဖုန်း- ၀၉ ၈၆၀၁၀၅၂**  
**ရောင်းမည်**  
ဒဂုံမြောက်၊ (၅၁)ရပ်ကွက်၊ ဗိုလ်သုန်လမ်း၊ ပေ(၄၀x၆၀) လမ်းမ တန်းထောင့်ကွက်၊ ရင်းနှီးမြှုပ်နှံလိုသူအတွက် အကျိုးအမြတ်ရှိမည် နေရာဖြစ်သည်။  
**ဖုန်း- ၀၉ ၄၉၂၆၅၀၇၉**  
**ကားရောင်းမည်**  
Truck With Crane 3. Ton (2) စီး ရောင်းမည်။ Fuso Fighter ၂၁/. . . Nissan Cubstar ၃၁/. . .  
**ဖုန်း- ၀၉ ၅၀၄၄၃၂၂**

## ကျင်းထုံခြင်ဆေးခွေများ သိမ်းဆည်းရမိ

သီဟ

### ရန်ကုန်၊ မေ - ၂၆

တရုတ်နိုင်ငံမှ တင်သွင်းလာသော အဆိပ်ဖြစ်စေသည့် ဓာတုဆေးဝါးများပါဝင်သော ကျင်းထုံခြင်ဆေးခွေများအား ရန်ကုန်တိုင်းဒေသကြီးရှိ ညောင်ပင်လေးဈေး၊ သိမ်ကြီးဈေးနှင့် အခြားမြို့နယ်များ၌ သိမ်းဆည်းရမိခဲ့ကြောင်း သိရသည်။

အဆိုပါခြင်ဆေးခွေများအား ညောင်ပင်လေးဈေးရှိ ဆိုင်ခန်းငါးခုမှလည်းကောင်း၊ သိမ်ကြီးဈေးရှိ ဆိုင်ခန်းသုံးခုမှလည်းကောင်း ရှာဖွေသိမ်းဆည်းမိခဲ့သည်။

အလားတူအခြားမြို့နယ်များဖြစ်သည့် ကျောက်တံတားမြို့နယ်၊ မရမ်းကုန်းမြို့နယ်၊ လှိုင်မြို့နယ်၊ စမ်းချောင်းမြို့နယ်၊ ကြည့်မြင်တိုင်မြို့နယ်များရှိ လူသုံးကုန်ပစ္စည်းအရောင်းဆိုင်များနှင့် စတိုးဆိုင်များမှ သိမ်းဆည်းရမိခဲ့ကြောင်း သိရသည်။

အဆိုပါ ကျင်းထုံခြင်ဆေးခွေများ သိမ်းဆည်းရမိခဲ့သည့် ဆိုင်ပိုင်ရှင်များအား ၁၉၉၀ ပြည့်နှစ် ပိုးသတ်ဆေးဥပဒေပုဒ်မ ၄၁ အရ သတ်ဆိုင်ရာ ရဲစခန်းများတွင် အသီးသီး အမှုဖွင့်အရေးယူထားကြောင်း သိရသည်။

## ဝတ္ထုစာအုပ်များအား ထုတ်တင်စနစ်သို့ ပြောင်းလဲကျင့်သုံး

သီဟ

### ရန်ကုန်၊ မေ - ၂၆

စာပေစိစစ်ရေးမူဝါဒများပြောင်းလဲကျင့်သုံးမှုစတင်အဆင့်အနေဖြင့် ဝတ္ထုများအား ယခုလ ၁၆ ရက်မှစ၍ ထုတ်တင်စနစ်သို့ ပြောင်းလဲသတ်မှတ်ခဲ့ကြောင်း သိရသည်။

ထို့ကြောင့် လက်ရှိတွင် နိုင်ငံရေးနှင့် ဘာသာရေးဆိုင်ရာ အမျိုးအစားနှစ်ခုနှင့်သက်ဆိုင်သည့် ဂျာနယ်၊ မဂ္ဂဇင်းနှင့် အထွေထွေစာမူများ၊ ပြက္ခဒိန်၊ ပို့စကတ်၊ သဝဏ်လွှာနှင့် တေးသီချင်းများသာ တင်ထုတ်စနစ်အုပ်စု ၁ တွင် ကျန်တော့ကြောင်း သိရသည်။

အဆိုပါ အုပ်စု ၁ တွင် ကျန်ခဲ့သည့် အမျိုးအစားများကိုလည်း လာမည့် ဇွန်လအတွင်း စာနယ်ဇင်းကောင်စီဖွဲ့စည်းနိုင်ရေး ဆောင်ရွက်လျက်ရှိပြီး အဆိုပါ ကောင်စီဖွဲ့စည်းပြီးပါက ပြေလျော့မှု ပဋိပက္ခအဆင့်အနေဖြင့် ထုတ်တင်စနစ်သို့ ပြောင်းလဲသတ်မှတ်ပေးမည်ဖြစ်ကြောင်း သိရသည်။

ထိုသို့စာပေစိစစ်ရေးဆိုင်ရာ ပြေလျော့မှုများအနေဖြင့် ၂၀၁၁ ခုနှစ် ဇွန် ၁၀ တွင် အနုပညာသုတေသန၊ ကျန်းမာရေး၊ ကလေး၊ နည်းပညာနှင့် အားကစားဆိုင်ရာ အမျိုးအစားငါးမျိုးနှင့် အကျိုးဝင်သည့် ဂျာနယ်၊ မဂ္ဂဇင်းနှင့် အထွေထွေစာမူများအားလည်းကောင်း၊ ဒုတိယအဆင့်အနေဖြင့် ၂၀၁၁ ခုနှစ် ဒီဇင်ဘာ ၉ ရက်တွင် စီးပွားရေး၊ မှုခင်းနှင့် ဥပဒေဆိုင်ရာ အမျိုးအစားနှစ်မျိုးနှင့် အကျိုးဝင်သည့် ဂျာနယ်၊ မဂ္ဂဇင်းနှင့် အထွေထွေစာမူများအား ထုတ်တင်စနစ်သို့ ပြောင်းလဲပေးခဲ့သည်။

တတိယအဆင့်အနေဖြင့် ၂၀၁၂ ခုနှစ် မေ ၁ ရက်တွင် ပညာရေးဆိုင်ရာဂျာနယ်၊ မဂ္ဂဇင်းနှင့် အထွေထွေစာမူများအား ထုတ်တင်စနစ်သို့ ပြောင်းလဲသတ်မှတ်ပေးခဲ့သည်။ ထိုကဲ့သို့ အဆင့်ဆင့်ပြေလျော့မှုများ ပြုလုပ်ပေးခြင်းဖြင့် မကြာမီအတည်ပြုတော့မည့် ပုံနှိပ်မီဒီယာဥပဒေနှင့် အညီ သဟဇာတညီညွတ်မှုတရားရုံးကိုင်ဆောင်ရွက်နိုင်မည်ဖြစ်သည်ဟု စာပေစိစစ်ရေးနှင့် မှတ်ပုံတင်ဌာန၏ ထုတ်ပြန်ချက်အရ သိရသည်။

## စ(၂) မိုးကြိုးပစ်ခြင်းနှင့် လျှပ်စစ်အန္တရာယ် မှ

အကယ်၍ ဓာတ်အားသယ်ဆောင်သော ဝါယာကြိုးများ ပေါက်ပြဲလျှင် ယွင်းပြိုး ဝန်ထမ်းကြီးအတွင်းသို့ လျှပ်စစ်ဓာတ်အား ဝင်ရောက်စီးဆင်းလာမည်ဆိုပါက ပထဝီမြေဓာတ်နှင့် တွေ့ထိပြီး ဒဏ်ခံကြိုးကို ပြတ်တောက်သွားစေမည် ဖြစ်သည်။

ပထဝီမြေဓာတ်ကို ကောင်းစွာ ရရှိနေသော ကောင်းကင်မြေစိုက်ကြိုးကို အဆောက်အအုံအတွင်းရှိ လျှပ်စစ်သုံးပစ္စည်းများ၊ လျှပ်စစ်မီတာ၊ လျှပ်စစ်မီတာအိမ် စသည်တို့နှင့် ဆက်သွယ်ပေးထားခြင်းအားဖြင့်လည်း အဆိုပါ ပစ္စည်းများအတွင်း၌ တစ်စုံတစ်ရာ ချွတ်ယွင်းမှုဖြစ်ပြီး ပစ္စည်း၏ ကိုယ်ထည်အတွင်းသို့ လျှပ်စစ်ဓာတ်အားစီးဆင်းဝင်ရောက်ခဲ့ပါက ပထဝီမြေဓာတ်နှင့် တွေ့ထိပြီး ဒဏ်ခံကြိုးအား ပြတ်တောက်သွားစေမည် ဖြစ်သည်။

ထူးခြားစွာ ပစ်ခတ်ခြင်းနှင့် လျှပ်စစ်ဓာတ်အား လိုင်းကြိုးကြီးများအတွင်းသို့ မိုးကြိုးကြောင့် ဖြစ်ပေါ်လာသည့် အလွန်မြင့်မားသော လျှပ်စစ်ဓာတ်အားလှိုင်း

မိုးကြိုးလွှဲတပ်ဆင်ခြင်း လျှပ်စစ်ဓာတ်အားလိုင်းကြိုးကြီးများအတွင်းသို့ မိုးကြိုးကြောင့် ဖြစ်ပေါ်လာသည့် အလွန်မြင့်မားသော လျှပ်စစ်ဓာတ်

ဝင်ရောက်လာသော အခါ အဆိုပါ လျှပ်စစ်ဓာတ်ကို ပထဝီမြေကြီးအတွင်းသို့ လွယ်ကူလျင်မြန်စွာ စီးဆင်းဝင်ရောက်သွားစေရေးအတွက် တပ်ဆင်အသုံးပြုသော လမ်းကြောင်းလွှဲပြောင်းပေးသည့် ပစ္စည်းကို မိုးကြိုးလွှဲ(Lightning Arrester)ဟု ခေါ်သည်။ မိုးကြိုးလွှဲသည် ဓာတ်အားလိုင်းကြိုးများအတွင်း၌ ပုံမှန်ပိုလွှဲထားသော လျှပ်စစ်ဓာတ်ကို ပထဝီမြေကြီးအတွင်းသို့ စီးဆင်းဝင်ရောက်သွားခြင်းအား ခွင့်မပြုဘဲ မိုးကြိုးကြောင့် ဖြစ်ပေါ်သည့် အန္တရာယ်

ကြီးမားသော လျှပ်စစ်ဓာတ်အားကိုသာ မြေကြီးအတွင်းသို့ စီးဆင်းသွားစေရန် လုပ်ဆောင်ပေးသည်။ လျှပ်စစ်ဓာတ်အားပေးစက်ရုံများမှ လျှပ်စစ်ဓာတ်အားကို ထုတ်လုပ်ဖြန့်ဖြူးရာတွင် မိုးကြိုးကြောင့် ဖြစ်ပေါ်သော လျှပ်စစ်အန္တရာယ်မှ ကာကွယ်ရန် အလို့ငှာ မိုးကြိုးလွှဲများကို အောက်ပါအတိုင်း တပ်ဆင်ထားကြသည်။

(က) လျှပ်စစ်ဓာတ်အားစက်ရုံက ထုတ်လုပ်သော လျှပ်စစ်ဓာတ်အားသည် ၂၅၀/၄၀၀ ဗို့ဖြစ်ပြီး၊ ထိုဗို့အားအဆင့်ဖြင့်ပင် ပေး

ပို့ဖြန့်ဖြူးပါက စက်ရုံမှ ထွက်သည့် ဖိဒါလိုင်းအသီးသီးပေါ်တွင် အနိမ့်စား ဖိအားမိုးကြိုးလွှဲကို တပ်ဆင်သည်။

(ခ) လျှပ်စစ်ဓာတ်အားစက်ရုံက ထုတ်လုပ်သော လျှပ်စစ်ဖိအားသည် ၂၅၀/၄၀၀ ဗို့ဖြစ်သော်လည်း စက်ရုံမှ ထွက်လျှင် ထွက်ခြင်း ဗို့အားမြင့်ထရပ်စဖော်မာကို အသုံးပြု၍ ၆၆၀၀ ဗို့၊ ၁၁၀၀၀ ဗို့၊ ၆၆၀၀၀ ဗို့စသည်ဖြင့် ဗို့အားမြင့်ပြီးမှ ပေးပို့ဖြန့်ဖြူးပါက စက်ရုံရှိ ဗို့အားမြင့် ထရပ်စဖော်မာမှ ထွက် ဖိဒါလိုင်းအသီးသီးပေါ်တွင် အမြင့်စားဖိအားမိုးကြိုးလွှဲကို တပ်ဆင်သည်။

ခြေ၊ အဆောက်အအုံများ သိပ်သည်းထူထပ်သော မြို့ကြီး၊ မြို့ငယ်စသည့် နေရာဒေသများ၌ သွယ်တန်းတပ်ဆင်ထားသော လျှပ်စစ်ဓာတ်အားလိုင်းကြိုးများအတွင်းသို့ မိုးကြိုးအန္တရာယ်ကျရောက်မည့် အခွင့်အလမ်းနည်းပါးလှသည့်အတွက် တစ်မြို့နှင့် တစ်မြို့ သွယ်တန်းထားသည့် ကောင်းကင်ဓာတ်အားလိုင်းကြိုးများမှာကဲ့သို့ မိုးကြိုးအန္တရာယ်ကို စိုးရိမ်ရန် မလိုအပ်ပါ။ ကောင်းကင်မြေစိုက်ကြိုးတပ်ဆင်ထားပြီး ဖြစ်ကာ မိုးကြိုးအန္တရာယ်မှ စိတ်ချရနိုင်သည်။

**MRS Computer & Network**

**လစဉ် ပထမပတ် စနေနေ့ တိုင်း ကွင်းပစ် တွန်းပို့ကာ အထူးချေးရောင်းပွဲတော်**

**2 June 12 (SAT) 9am to 6pm**

**အထူးချေးနှုန်း၊ လက်ဆောင်များ၊ ကံစမ်းခဲများ နှင့် အထူးဆုများ အပါအဝင်.....အစီအစဉ်များစွာ**

**၁၀% မှ ၆၀% ဝယ်ယူသူများအတွက် အထူးပုံနှိပ် ဝယ်ယူရပါမည်...**

**UN to 60% Discount**

**(YGN) - န (01) - 392257, 392259, 392138**  
**(MDY) - န (02) - 64973, 64974, 09-5062157**

**HAPPY RAT KILLER**

**ပတ်တိုင်း ကြက်နှိမ်ဆေးသည်...**

- ❖ အဆိပ်ကြောင့်သေခြင်းမဟုတ်ပါ။
- ❖ ကြွက်အားပျောက်ကျစေပြီး ဆိပ်ထွက်လာသော သွေးနီဥသည် ပုတ်စေသော ကိုယ်တွင်းရည်ကိုရုတ်၍ အနံ့ခြင်းမဖြစ်တော့ပါ။
- ❖ အဖုန်ပျောက်၍ လေလွှင့်စင်ပြီး အစား သိုလှောင်ပစ္စည်းနှင့် ရောနှောခြင်း၊ ပေးကျခြင်းမရှိပါ။
- ❖ အနံ့အသက်မရှိခြင်း၊ ဓန့်ခြင်း၊ လုံးဝမရှိပါ။
- ❖ ဗယောင်းဖြင့် ကာရံထား၍ မိုးဒဏ်၊ ရေဒဏ်ခံနိုင်သည်။
- ❖ ချက်ချင်းသေစေသောဆေး (ACUTE) မဟုတ်၍ ပြီးငြိမ်းသတ္တိ (RESISTANCE) မရှိပါ။
- ❖ သုံးရန်လွယ်ကူပြီး ထိရောက်မှုရှိပါသည်။

**Super Market စတိုးဆိုင် ကုန်ဗာဆိုင် များတွင်ရရှိနိုင်ပါသည်။**

အမှတ်(၄၃)၊ သမ္မာဒိဋ္ဌိလမ်း၊ တာမွေ၊ ရန်ကုန်။  
 ဖုန်း - ၀၁-၅၅၄၁၅၈၊ ၂၀၉၂၃၁၊ ၀၉-၇၃၀၂၇၇၃၊ ၀၉-၅၁၅၅၃၀၀၊ ၀၉-၅၁၅၅၃၀၀

**TRADEMARK CAUTION**

**OTSUKA PHARMACEUTICAL CO., LTD.,** a Company incorporated in Japan at No 9, Kanda-Tsukasa-Cho, 2 Chome, Chiyoda-ku, Tokyo, Japan is the Owner and Sole Proprietor of the following Trademarks:-

**MEPTIN**  
Reg: 4/349/1987

**MIKELAN**  
Reg: 4/350/1987

In respect of : "Pharmaceutical drugs and medicines" Fraudulent imitation or unauthorized use of the said Trademarks shall be dealt with according to law.

U Myint Lwin, Advocate, LL.B, DBL  
 Post Graduate Diploma in Legal Aspects of Marine Affairs(UK)  
 myint.advocate@mptmail.net.mm  
 www.mipadvocate.com  
 Ph : 371990

31.May.2012

**168 ကရုဏာတိုင်းရင်းသေးကုသန်း**

**နာခေါင်းရောင်အမျိုးမျိုးများ**

နာခေါင်းရောင်အမျိုးမျိုးတို့တွင် နာခေါင်းယားယံခြင်း၊ နာပိတ်ခြင်း၊ မကြာခဏ နာချေခြင်း၊ ပြည့်/နှပ်ရည်ထွက်ခြင်း၊ ခေါင်းကိုက်ခြင်း၊ မှတ်ဉာဏ်ခွမ်းပတာ၊ လျော့နည်းလာခြင်း စသောရောဂါလက္ခဏာရှိသည်။ နာခေါင်းရောင်အမျိုးမျိုးတွင် ရုတ်တရက် နာတာရှည်နာခေါင်းရောင်ရောဂါ အလားအမျိုးမျိုး ရောင်ရောင်၊ နာခေါင်းတွင် လှိုက်စားခြင်းကြောင့် ပြည့်နံ့ရခြင်း၊ နာခေါင်းရောင်ယားယာ စတင်ရောင်ခြင်း၊ နာခေါင်းအားပတ်ဝန်းရံ အခန်းအတွင်း အမြွေးပါးရောင်ခြင်းနှင့် အသားပိုထွက်ခြင်း၊ အနံ့အသက်မရှိခြင်းတို့ရှိသည်။ တိုင်းရင်းသေးသမားတော်များသည် လိမ်းဆေးနှင့်သောက်ဆေးကို သုံးပြီး တစ်ပြိုင်နက် ကုသမှုပြုခြင်းကြောင့် ဝေဒနာခံစားမှုလျင်မြန်စွာ သက်သာစေပြီး ပျောက်ကင်းမှုမြန်ဆန်သည်။ အလွယ်တကူထပ်မံမဖြစ်တော့ပါ။

**ကျားသမားစတင်ဖတ်သင့်သည်။**  
**အမှတ်(၇၅)၊ နိုင်ရှောလမ်း၊ ဗဟိုလမ်းမကြီး၊ ကမာရွတ်မြို့နယ်၊ ရန်ကုန်မြို့။**  
**ဖုန်း - ၀၁-၅၀၁၉၇၇၊ ၀၉-၇၃၀၉၃၂၂**  
**ကုသချိန် - နေ့လည် ၁၂း၃၀ မှ ည ၇း၃၀ ထိ**

## သဘာဝထိန်းသိမ်းရေးနယ်မြေ ဧရိယာမှ သစ်တောဟက်တာ တစ်သိန်းကျော် ပယ်ဖျက်



သစ်ပင်များအလွန်အကျွံရုတ်လှမှုကြောင့် သစ်ပင်များပြုန်းတီးသွားသော သစ်တောဟက်တာတစ်ရအား တွေ့ရစဉ်

### အိဖြူမွန်

### ရန်ကုန်၊ မေ-၂၅

ထိန်းသိမ်းရန် သတ်မှတ်ထားသော သဘာဝထိန်းသိမ်းရေး နယ်မြေခြောက်ခုမှ ဟက်တာ တစ်သိန်းကျော်ကို အများပြည်သူ အကျိုးစီးပွားလိုအပ်ချက်ကြောင့် ထိန်းသိမ်းရေးနယ်မြေဧရိယာစာရင်းမှ ပယ်ဖျက်ခဲ့ကြောင်း သဘာဝထိန်းကိုင်နှင့် သားငှက်တိရစ္ဆာန်ထိန်းသိမ်းရေးဌာနမှ သတင်းရရှိသည်။

သဘာဝထိန်းသိမ်းရေး နယ်မြေခြောက်ခုမှာ ကောလားသတောင်၊ အင်းလေးကန်၊ ပိတောက်၊ ရွှေစက်တော်၊ ရွှေဥဒေါင်း၊ တောရိုင်းတိရစ္ဆာန်ဘေးမွဲတောနှင့် အလောင်းတော်ကဿပ အမျိုးသားဥယျာဉ်

နယ်မြေများ ဖြစ်ကြသည်။

ယခုကဲ့သို့ သဘာဝထိန်းသိမ်းရေး နယ်မြေများမှ ပယ်ဖျက်ခြင်းမှာ အများပြည်သူတို့ အကျိုးစီးပွား လိုအပ်ချက်နှင့် သိပ္ပံသုတေသနလုပ်ငန်းများအတွက် ပယ်ဖျက်ခြင်းဖြစ်ကြောင်း၊ သဘာဝထိန်းသိမ်းရေးနယ်မြေများ ထိန်းသိမ်းရေး ဥပဒေပုဒ်မ (၉) (က) အရ ယင်းနယ်မြေများက ၂၀၀၂ မှ ၂၀၁၀ ဘဏ္ဍာရေးနှစ်များအတွင်း ပယ်ဖျက်ခဲ့ခြင်းဖြစ်ကြောင်း သဘာဝထိန်းကိုင်နှင့် သားငှက်တိရစ္ဆာန်ထိန်းသိမ်းရေးဌာနက 7Day News ၏ မေးမြန်းမှုကို ဖက်စ်ဖြင့်ပြန်လည်ဖြေကြားသည်။ အင်းလေးကန် တောရိုင်း

တိရစ္ဆာန်ဘေးမွဲတောမှ ဟက်တာပေါင်း ၁၃၄ ဒသမ ၇၆၊ ကောလားသတောင် တောရိုင်းတိရစ္ဆာန်ဘေးမွဲတောမှ ဟက်တာပေါင်း ၅၄ ဒသမ ၃၂၊ ပိတောက်ဘေးမွဲတောမှ ဟက်တာပေါင်း ၅၇၅၈ ဒသမ ၇၄၊ ရွှေစက်တော် တောရိုင်းတိရစ္ဆာန်ဘေးမွဲတောမှ ဟက်တာပေါင်း ၈၈၄၂ ဒသမ ၄၀၊ ရွှေဥဒေါင်းတောရိုင်းတိရစ္ဆာန်ဘေးမွဲတောမှ ဟက်တာ ၁၄၉၉၃ ဒသမ ၆၃၊ အလောင်းတော်ကဿပတောရိုင်း တိရစ္ဆာန်ဘေးမွဲတောမှာ ၁၉၄၈၁ ဒသမ ၆၅ တို့မှာ ၁၀ နှစ်တာ ကာလအတွင်း ပယ်ဖျက်ခဲ့သော သဘာဝထိန်းသိမ်းရေးနယ်မြေဧရိယာများ ဖြစ်သည်။

## သဘာဝပတ်ဝန်းကျင်ဆိုင်ရာ ဟောပြောပွဲ ကျင်းပမည်

### ရန်ကုန်၊ မေ-၂၄

သဘာဝပတ်ဝန်းကျင်ထိန်းသိမ်းရေးအဖွဲ့အစည်းအဖြစ် သဘာဝပတ်ဝန်းကျင်ဆိုင်ရာပညာရှင်များ၏ ဟောပြောပွဲကို ဇွန်လ ၁ ရက် ညနေ ၄ နာရီခွဲတွင် ဗြိတိသျှကောင်စီ(မြန်မာ)စာကြည့်တိုက်၌ ကျင်းပသွားမည်ဖြစ်သည်။ ဇွန်လ ၅ ရက်တွင် ကျရောက်သည့် သဘာဝပတ်ဝန်းကျင်ထိန်းသိမ်းရေးအတွက် Forest Resource Environment Development and Conservation Association (FREDA) မှ ဒုတိယဥက္ကဋ္ဌဦးအုန်း၊ Myanmar Climate Change Watch မှ အမှုဆောင်အရာရှိချုပ် ဒေါက်တာဦးထွန်းလွင်၊ UNDP မှ အမျိုးသားစီမံကိန်းမန်နေဂျာဦးထွန်းပေါ်ဦးနှင့် Myanmar Environmental Working Group မှ အကြံပေးအရာရှိပါမောက္ခဦးခင်မောင်ချိုတို့က ဆွေးနွေးဟောပြောမည်ဖြစ်သည်။ ဆွေးနွေးပွဲတွင် Green Economy (စိမ်းလန်းစီးပွား) Disaster Risk Reduction and Climate Change: Myanmar Perspective (သဘာဝဘေးအန္တရာယ်

**Environment Cartoon**

**ကျွန်တော်တို့ ဟာ အမှန်တရားနဲ့ ရင်ဆိုင်ဖို့ လိုတယ်။**

လျော့ချရေးနှင့် ဥတုရာသီပြောင်းလဲမှု-မြန်မာ့ရှုထောင့်) Environment and Energy (သဘာဝပတ်ဝန်းကျင်နှင့် စွမ်းအင်) Sustainable Development (ရေရှည်ဖွံ့ဖြိုးတိုးတက်မှု) တို့အကြောင်း ဟောပြောမည်ဟု သိရသည်။

အဆိုပါ သဘာဝပတ်ဝန်းကျင်ဆိုင်ရာ ဟောပြောဆွေးနွေးပွဲ သို့ စိတ်ဝင်စားသူများ တက်ရောက် လေ့လာနိုင်ကြောင်း ဗြိတိသျှကောင်စီ(မြန်မာ) က သတင်းထုတ်ပြန်ထားသည်။

## ကြိုက်ရာအိတ်ဖြင့် အမှိုက်ပစ်ခွင့်ပြန်ပြု



ဓာတ်ပုံ - ဂျေမောင်မောင် (အမရပူရ)

### ကျော်သီဟ

### ရန်ကုန်၊ မေ-၂၅

အမှိုက်များကို လုံခြုံစွာချည်နှောင်လွှင့်ပစ်ပါက လက်ခံသွားမည်ဖြစ်ကြောင်း မေလ ၂၄ ရက်တွင် ပတ်ဝန်းကျင်ထိန်းသိမ်းရေးနှင့် သန့်ရှင်းရေးဌာနမှဌာနမှူးဦးသန်းလွင်ဦးက ပြောသည်။ “အမှိုက်အိတ်ခွဲတမ်းနဲ့ပတ်သက်ပြီး ပြည်သူတွေရဲ့ တုံ့ပြန်မှုတွေကို တောင်းကြည့်တော့ အချက်ငါးချက်တွေတယ်။ အဲဒီထဲက အဓိကအကျဆုံးက အမှိုက်အိတ်ကို အလကားပေးစေလိုတယ်။ မိမိစွန့်ပစ်လိုသော အိတ်ဖြစ်သော စွန့်ပစ်ခွင့်ရလိုတယ်ဆိုတော့ ဒီလကနေစပြီး အမှိုက်သိမ်းဝန်ထမ်းတွေ လက်ခံပေးဖို့မှာကြားထားပြီပြီ” ဟု ဦးသန်းလွင်ဦးက ပြောသည်။

အမှိုက်ခွဲခြားမှုအား ပြည်သူတို့ပြန်မူတွင် အမှိုက်အိတ်များ အလကားပေးစေလိုခြင်း၊ အခြားမည်သည့် အိတ်နှင့် မဆို စွန့်ပစ်လိုခြင်း၊ ခေါင်းလောင်းတီးယာဉ်၊ အမှိုက်လှည်းများ အချိန်မှန်လာ ရောက်သိမ်းယူစေလိုခြင်း၊ အမှိုက်ကန်များအား အချိန်ကန့်သတ်မှုမရှိဘဲ အမှိုက်စွန့်ပစ်ခွင့်နှင့် အမှိုက်အိတ်များ သတ်မှတ်ဈေးနှုန်းအတိုင်း ရောင်းချပေးစေလိုခြင်းတို့ ပါဝင်သည်။

“လူထုတောင်းဆိုတာ အမှန်တရားဖြစ်လို့ လူထုတောင်းဆိုမှုအပေါ် လိုက်လုပ်ပေးတာပါ။ ဘယ်အိတ်နဲ့မဆို အမှိုက်စွန့်ပစ်လို့ရတယ်။ သေချာချည်နှောင်ပြီး စွန့်ပစ်ပေးပါ။ ကြိုးမပါလာရင်လည်း အမှိုက်သိမ်းဝန်ထမ်းက ကြိုးပေးပါမယ်။ ပုံးတွေ၊ ခြင်းတောင်းတွေနဲ့ လာပစ်တာတွေ လုံးဝ လက်ခံမှာ မဟုတ်ပါဘူး” ဟု အထက်ပါပုဂ္ဂိုလ်က ပြောသည်။

**VitaCo Anti Acne Facial Form** (ဓာတ်မြို့ပျောက် မှုန်မှာသစ်) ထိန်းကိရုယ်သော အသားအရေရှိသူများ အရေပြားဖိစေသောဆေးများနှင့် ဆေးဝါးအကျိုးလက် ရာပယ်များသည် ဓာတ်မြို့ပျောက်လွယ်သော အသားအရေ ဖြစ်သောကြောင့် မှုန်မှာသစ်အညစ်အကြေးများကို အရေပြားအတွင်းသို့ အဆစ် သို့ စင်ရန်လိုအပ်ပါသည်။ VitaCo Anti Acne Facial Form (ဓာတ်မြို့ပျောက် မှုန်မှာသစ်) မှာ ဓာတ်မြို့ပျောက် ဖျောက်ဖျက်ပေးနိုင်သည့် အရေပြားကို ရှင်းသန့် စေခြင်း၊ ဝေပိသည့် မှုန်မှာသစ် ဓာတ်မြို့ပျောက်သူ များကို နှင့် ညီညီ အသုံးပြုနိုင်ပေးပါသည်။

**VitaCo Anti Acne Healing Gel tube** (ဓာတ်မြို့ပျောက် လိမ်းဆေးရောင်) ဓာတ်မြို့ပျောက်သည့် အဆစ်အကျိုးလက် ရာပယ်သော အသားအရေရှိသူများ အရေပြားဖိစေသောဆေးများကို အထူးစိမ်ထည့်ပေးပါသည်။ ဓာတ်မြို့ပျောက် အဆစ်အကျိုးလက် ရာပယ်သော အသားအရေရှိသူများ သုံးပါသည့် အသားအရေကို မှုန်မှာသစ် အဆစ်အကျိုးလက် ရာပယ်သည့် မှုန်မှာသစ် ဓာတ်မြို့ပျောက်သူ များကို နှင့် ညီညီ အသုံးပြုနိုင်ပါသည်။

**VitaCo Whitening Facial Foam tube** (အသားဖြူစေသည့် မှုန်မှာသစ်) (Arbutin and Kojic Acid) မှုန်မှာသစ် အသားရောင် အဆစ်အကျိုးလက် ရာပယ်သော အသားအရေရှိသူများ အရေပြားဖိစေသောဆေးများကို အထူးစိမ်ထည့်ပေးပါသည်။ ဓာတ်မြို့ပျောက် အဆစ်အကျိုးလက် ရာပယ်သော အသားအရေရှိသူများ သုံးပါသည့် အသားအရေကို မှုန်မှာသစ် အဆစ်အကျိုးလက် ရာပယ်သည့် မှုန်မှာသစ် ဓာတ်မြို့ပျောက်သူ များကို နှင့် ညီညီ အသုံးပြုနိုင်ပါသည်။

Manufactured by: Gyi Industries Ltd. ( USA technology )

**လယ်ယာစိုက်ပျိုးရေးနှင့် ဆည်မြောင်းဝန်ကြီးဌာန၏ ခွင့်ပြုချက်ရရှိထားသော**

### MAKITEYA MOSQUITOES REPELLENT SPRAY

ကလေး၊ လူကြီးသုံး (၁) ကြိမ်လိမ်း (၈) နာရီကြာခံ

‘မကိုက်ရ’ ခြင်္သေ့မကိုက်ရည်ကို ကိုယ်ခန္ဓာပေါ်၌ ခြင်္သေ့မကိုက်ရည်မညှံဆေးရမည့်နေရာများနှင့် ဝတ်ဆင်ထားသည့် အဝတ်အစားများပေါ်တွင် ဖျန်းပတ်ထားခြင်းဖြင့် ခြင်္သေ့မကိုက်ခြင်းမှ ကာကွယ်ပေးပါသည်။

တိုလှမ်း၊ မင်္ဂလာဈေး၊ ကိုမင်းမင်း-သိမ်ကြီးဈေး၊ Sein Gay Har, Orange Super Market, Victoria, Capital Hyper Market, Ruby Mart, ဦးဘိုးအေး အထူးကု(ဈေးချို-မန္တလေး)တို့တွင် ဝယ်ယူရရှိနိုင်ပါသည်။ ဖုန်း - ၀၁-၆၀၁၈၀၀၊ ၀၉-၇၃၀-၇၉၀၈၄

## တူရင်းတောင်ခြေတွင် ဟိုတယ်ဇန်ဖော်ထုတ်ရန် သမ္မတထံတင်ပြ

**အောင်သူရ ရန်ကုန်၊ မေ-၂၃**  
လယ်သမား ၂၀၀ ကျော် လယ်ယာလုပ်ကိုင်နေသော တူရင်းတောင်ခြေတွင် ဟိုတယ်ဇန်ဖော်ထုတ်ရန် မြန်မာ့ခရီးသွားလုပ်ငန်းဘုတ်အဖွဲ့က နိုင်ငံတော်သမ္မတထံသို့ တင်ပြလိုက်ပြီဖြစ်ကြောင်း သတင်းရရှိသည်။

“ကျွန်တော်တို့က မတင်ဘူး။ သမ္မတဆီ တိုက်ရိုက်တင်တာ။ ကျွန်တော်တို့က ကန့်ကွက်

တဲ့စာကို ဝန်ကြီးဌာနကို ပို့လိုက်ပါပြီ” ဟု ရှေးဟောင်းသုတေသနဦးစီးဌာနမှ အဆင့်မြင့်အရာရှိကြီးတစ်ဦးက ပြောသည်။

ထိုကဲ့သို့ ကန့်ကွက်ခြင်းမှာ ဟိုတယ်ဇန်ဖော်တည်ဆောက်မည့်နေရာသည် ကာကွယ်စောင့်ရှောက်ရမည့် ဇန်ဖော်တွင် ရှိနေခြင်းနှင့် သဘာဝပတ်ဝန်းကျင်အား ထိခိုက်နိုင်ခြင်းတို့အပြင် ထိုနေရာတွင် ဟိုတယ်ဇန်ဖော်တည်ဆောက်ပါက တူးရွင်းတောင်မှ ပုဂံမြင်ကွင်းအား ကြည့်

ရှု၍ မရနိုင်ခြင်းတို့ကြောင့် ဖြစ်သည်ဟု အဆိုပါအရာရှိကြီးက ပြောသည်။ မြန်မာ့ ခရီးသွားလုပ်ငန်းဘုတ်အဖွဲ့က ဟိုတယ်ဇန်ဖော်အဖြစ် မြေဧက ၁၅၀၀ တောင်းထားပြီး ဟိုတယ်ဇန်ဖော်အပြင် ဆေးရုံများ စာသင်ကျောင်းများ ပါဝင်သည်ဟု သတင်းရရှိသည်။

အရပ်ဘက် အဖွဲ့အစည်းတစ်ခုက ကောက်ယူထားသော စာရင်းအရ ယခုဟိုတယ်ဇန်ဖော်အဖြစ် လျှောက်ထားသော နေရာတွင်

တောင်သူ ၂၇၀ ဦးတို့က လယ်ဧက ၁၄၀၀ လုပ်ကိုင်နေကြောင်း ပုဂံဒေသခံခရီးသွားလုပ်ငန်းလုပ်ကိုင်နေသူတစ်ဦးက ပြောသည်။

ပုဂံတွင် ဟိုတယ်ဇန်ဖော် ထပ်မံဖော်ထုတ်ရန်အတွက် ချောက်မြို့ဘက်သို့ သွားသောလမ်း၌ ဧက ၅၀၀ ဖော်ထုတ်ပေးထားပြီး ထိုနေရာတွင် ရင်းနှီးမြှုပ်နှံမည့်သူများက ဟိုတယ်ဇန်ဖော်တည်ဆောက်ရန် ဝယ်ယူနေကြပြီဖြစ်ကြောင်း သတင်းရရှိသည်။



### ချောင်းသာဟိုတယ်များ မိုးတွင်းကာလ ၁၅ မှ ၂၀ ရာခိုင်နှုန်းထိ ဈေးလျှော့မည်

**အောင်သူရ ရန်ကုန်၊ မေ-၂၅**  
ယခုနှစ် မိုးရာသီတွင် အထူးအစီအစဉ်အဖြစ် ချောင်းသာကမ်းခြေရှိ ဟိုတယ်များ မိုးတွင်းကာလ၌ ၁၅ ရာခိုင်နှုန်းမှ ၂၀ ရာခိုင်နှုန်းထိ ဈေးလျှော့ထားကြောင်း ဟိုတယ်လုပ်ငန်းရှင်များက သတင်းထောက်များအား ပြောသည်။

“အရင်တုန်းက မိုးတွင်းမှာ ဟိုတယ်အားလုံးမဖွင့်ဘူး။ ဒီနှစ်က လမ်းလည်းပြင်ပြီး တော့ လမ်းကလည်းကောင်းသွားပြီ။ ဒါကြောင့် ဟိုတယ်အားလုံးဖွင့်ပြီး ဈေးလျှော့ရောင်းဖို့ ဆုံးဖြတ်လိုက်တာပါ” ဟု ချောင်းသာဇန်ဖော်ဟိုတယ်လုပ်ငန်းရှင်များအသင်း ဒုက္ခတ္ထဌက ပြောသည်။ ထို့အပြင် ပွင့်လင်းရာသီတွင် နေ့စဉ်ပြေးဆွဲပေးခဲ့သော လေအေးပေးစက်ပါ ကားကြီးများမှာ ယခုနှစ်မိုးရာသီကာလတွင် တစ်ပတ်သုံးရက် (သို့မဟုတ်) လေးရက်ပြေးဆွဲရန် စီစဉ်နေကြကြောင်း ချောင်းသာဟိုတယ်ဇန်ဖော်လုပ်ငန်းရှင်များအသင်း ဒုက္ခတ္ထဌက ပြောသည်။

ပွင့်လင်းရာသီတွင် Hotel Max က တစ်ခန်းလျှင် ၉၉,၀၀၀ ကျပ်ဖြင့် ယူခဲ့သော Suite Villa အခန်းအား ဇွန်လမှစ၍ ၁၅ ရာခိုင်နှုန်းလျှော့၍ ရောင်းချပေးမည်ဖြစ်ပြီး ရွှေဟင်္သာဟိုတယ်ကလည်း ပွင့်လင်းရာသီတွင် ၃၅,၀၀၀ ကျပ်ယူခဲ့သော Sea View အခန်းအား ၁၅ ရာခိုင်နှုန်းလျှော့ရောင်းချပေးမည်ဟု တာဝန်ရှိသူများက ပြောသည်။ ချောင်းသာကမ်းခြေတွင် ဟိုတယ် ၁၅ လုံးနှင့် တည်းခိုခန်းလေးလုံးရှိပြီး ယခုနှစ်တွင် ဧည့်သည်ရရှိမှု အများဆုံးဖြစ်ကြောင်း သတင်းရရှိသည်။

## ရခိုင်ဒေသ ရှေးဟောင်းနယ်မြေများသို့ လည်ပတ်ရန် လမ်းပန်းဆက်သွယ်ရေး ခက်ခဲမှုရှိဟုဆို

**မောင်ကံ မောင်တော၊ မေ-၂၂**  
ရခိုင်ဒေသရှိ ရှေးဟောင်းအမွေအနှစ် နယ်မြေများသို့ လာရောက်လည်ပတ်ရန် ခရီးသွားများ စိတ်ဝင်စားနေသော်လည်း လမ်းပန်းဆက်သွယ်ရေးခက်ခဲမှုကြောင့် ခရီးသွားများမှာ ရခိုင်ဒေသထက် အခြားဒေသများသို့သာ သွားလာမှုများပြားနေကြောင်း ခရီးသွားလမ်းညွှန်တစ်ဦးက ပြောကြားသည်။

မကြာသေးမီ ကာလက ကျောက်တော်မြို့နယ်ရှိ ဓညဝတီမြို့ဟောင်းနှင့် မြောက်ဦးမြို့နယ်ရှိ ဝေသာလီမြို့ဟောင်းများကို ယဉ်ကျေးမှုဝန်ကြီးဌာနက အမျိုးသားယဉ်ကျေးမှု အမွေအနှစ်တည်ရှိရာ ဇန်နယ်မြေများအဖြစ် သတ်မှတ်ပြဌာန်းခဲ့ပြီး မြောက်ဦးမြို့ကိုလည်း အာရှတိုက်အတွင်းရှိ ရှေး



ဟောင်းအနုသုခုမလက်ရာများ၏ ပျက်စီးဆုံးရှုံးမှု အန္တရာယ်နီးကပ်လျက်ရှိသော မြို့အဖြစ် ကမ္ဘာ့အမွေအနှစ်များ ရံပုံငွေအဖွဲ့မှ ထုတ်ပြန်ခဲ့သည့်အတွက် ခရီးသွားများ ပိုမိုစိတ်ဝင်စားလာကြောင်း သိရ

သည်။ ရခိုင်ဒေသသို့ လာရောက်လည်ပတ်ရန်အတွက် လေယာဉ်ခရီးစဉ်တစ်ခုတည်းသာ သက်သောင့်သက်သာ လာနိုင်သော ခရီးဖြစ်ပြီး ကားလမ်းဖြင့် သွားလာပါက ပင်ပန်းကြောင်း သိရသည်။

ယခုကဲ့သို့ လမ်းပန်းဆက်သွယ်ရေး သွားလာမှု ခက်ခဲမှုကြောင့် ရခိုင်ခရီးစဉ်ထက် အခြားဒေသများသို့ သွားလာနေကြခြင်းဖြစ်ကြောင်း ဧည့်လမ်းညွှန်တစ်ဦးက သုံးသပ်ပြောကြားသည်။

### မတီပူရ်ပြည်နယ် အင်္ဂါမြို့နှင့် မန္တလေးမြို့သို့ ယာဉ်လိုင်း အပတ်စဉ်ပြေးဆွဲမည်

**မေဝင်းမွန် ရန်ကုန်၊ မေ-၂၃**  
အိန္ဒိယနိုင်ငံ မတီပူရ်ပြည်နယ် အင်္ဂါမြို့နှင့် မန္တလေးမြို့သို့ ခရီးသည်တင်ယာဉ်လိုင်း အပတ်စဉ်ပြေးဆွဲမည့်အစီအစဉ်ကို မကြာမီ အကောင်အထည်ဖော်ဆောင်ရွက်သွားမည်ဖြစ်ပြီး အိန္ဒိယနိုင်ငံ ဝန်ကြီးချုပ် မန်မိုဟန်ဆင်း မြန်မာနိုင်ငံသို့ ချစ်ကြည်ရေးခရီးလာရောက်စဉ် နှစ်နိုင်ငံဆွေးနွေးညှိနှိုင်းသွားမည်ဖြစ်ကြောင်း အိန္ဒိယမီဒီယာများတွင် သတင်းဖော်ပြထားချက်အရ သိရသည်။

ခရီးသည်တင်ယာဉ်လိုင်းပြေးဆွဲမှုကို အပတ်စဉ် တနင်္လာနေ့တိုင်း ပြေးဆွဲနိုင်ရန် စီစဉ်ထားပြီး လမ်းကြောင်းနှင့် ပတ်သက်သည့် နည်းပညာပိုင်းဆိုင်ရာ အသေးစိတ် ဆွေးနွေးမှုများကို ထပ်မံပြုလုပ်ဦးမည်ဖြစ်သည်ဟု ဆိုသည်။

ဘတ်စီကားလိုင်းပြေးဆွဲမှုအတွက် လမ်းကြောင်းများအဖြစ် တမူးမှမန္တလေးသို့ လမ်းခရီးအကွာအဝေးလမ်းကြောင်းရှည်မှာ ၈၂၀ ကီလိုမီတာရှိပြီး လမ်းကြောင်းတိုမှာ ၄၈၈ ကီလိုမီတာရှိကာ မိုးရာသီတွင် သွားလာရန် အဆင်မပြေဟု ဆိုသည်။ အဆိုပါ ခရီးသည်တင်ယာဉ်လိုင်းဖြင့် လာရောက်သူများသည် နိုင်ငံကူး လက်မှတ်ယူဆောင်လာရမည်ဖြစ်ပြီး တစ်လနေထိုင်ခွင့် ဝီဇာရရှိမည်ဟု ဆိုသည်။

တစ်ဦးချင်းစီအတွက် ဆိုက်ရောက်စီမံများကို တမူးနယ်စပ်စခန်းနှင့် မိုရေးနယ်စပ်စခန်းများတွင် ထုတ်ပေးမည်ဖြစ်ပြီး ဝန်စည်စလယ်များ အတွက်လည်း ခရီးသည် တစ်ဦးလျှင် လက်ဆွဲအိတ်တစ်လုံးနှင့် ၂၀ ကီလိုထက်မပိုသော အလေးချိန်ကို သယ်ယူခွင့် ရရှိမည်ဟု သိရသည်။

အိန္ဒိယ-မြန်မာနှစ်နိုင်ငံသို့ ခရီးသည်တင်ယာဉ်လိုင်းပြေးဆွဲနိုင်ရေးအတွက် ၂၀၀၃ ခုနှစ်က တည်းက အစီအစဉ် ရှိခဲ့သော်လည်း ယခုနှစ်တွင် အကောင်အထည်ပေါ်လာခြင်းဖြစ်သည်။



**Give your child the best possible start to life at International Montessori Myanmar (Pre-School)**

**IMM**





**Enroll Now for Special Offer!**

20%-30% discount on Tuition Fee

**No Registration**  
**Free Snacks & Lunch**  
**School Hours: 9:00am-3:00pm**  
**Opening in June**

55B Pho Sein Road, Bahan T/S Yangon Tel: 546-097, 546-761

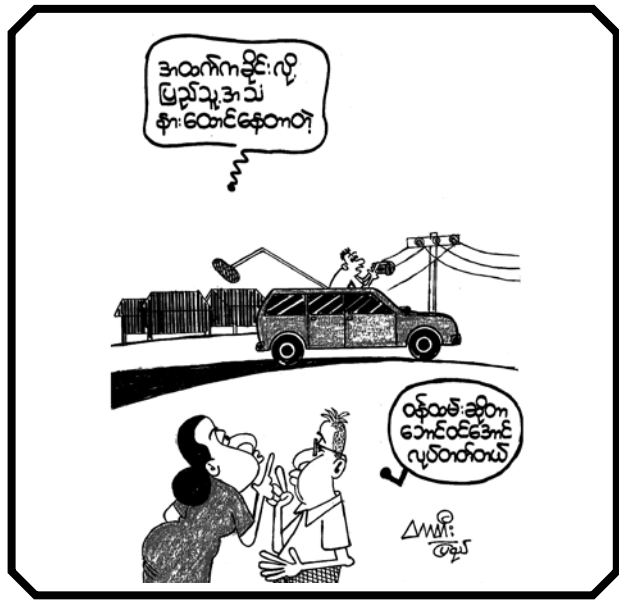
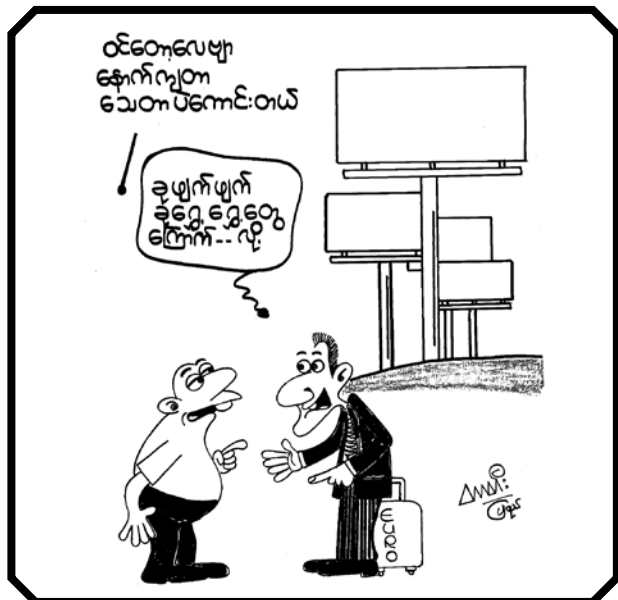
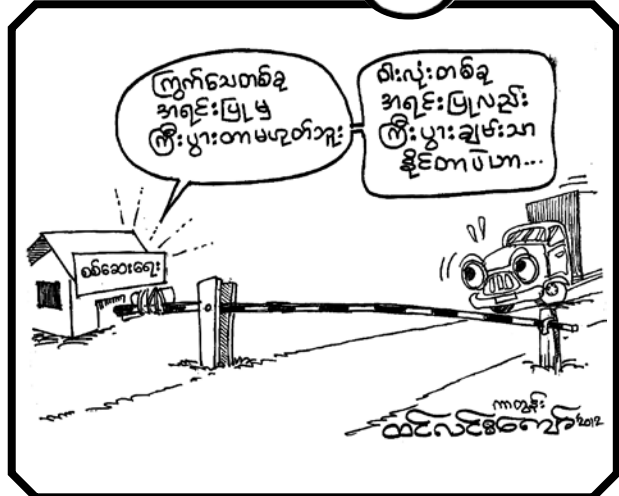
## The Cartoon 1000



## နိုင်ငံရေးအကြမ်းဖက်မှုခံခဲ့ရသူများကို ထိုင်းအစိုးရ လျော်ကြေးပေး

## ရေကြီးပြီးနောက်ပိုင်း ထိုင်းစီးပွားရေး ပြန်လည်အားကောင်းလာ

**ဘန်ကောက်၊ မေ - ၂၂**  
 ထိုင်းနိုင်ငံတွင် ပြီးခဲ့သောနှစ်များ အတွင်း နိုင်ငံရေးအကြမ်းဖက်မှု များကြောင့် ထိခိုက်ခံစားခဲ့ရသူ များအား လျော်ကြေးပေးမှုပထမ အသုတ်အဖြစ် မေ ၂၄ရက်တွင် စတင်ပေးအပ်မည်ဖြစ်ကြောင်း ထိုင်း ဝန်ကြီးချုပ်ရှုံး အတွင်းဝန်သုန်သုန် ချန်ဒရန်ဆုက ပြောကြားလိုက် သည်။ နိုင်ငံရေးအကြမ်းဖက်မှု သားကောင်များအတွက် ဖွဲ့စည်း ထားသည့် အမျိုးသားပြန်လည် စည်းလုံးညီညွတ်ရေးအတွက် အမှန်တရားကော်မရှင် (TRC) ဥက္ကဋ္ဌလည်းဖြစ်သူ သုန်သုန်က နိုင်ငံရေးထိခိုက်မှုဒဏ် ခံစားခဲ့ရ သူ ၅၂၂၂ဦးအား ပထမဆုံးအသုတ် အနေဖြင့် နှစ်နာကြေးများ ပေး အပ်သွားမည်ဟု ဆိုသည်။  
 ထိုင်းအစိုးရအဖွဲ့သည် ပြီးခဲ့ သည့်မတ်လက ၂၀၀၅ နှင့် ၂၀၁၀ နှစ်များအတွင်း နိုင်ငံရေးအကြမ်း ဖက်မှုဒဏ်ခံခဲ့ရသော အပြစ်မဲ့



ပုဂ္ဂိုလ်များအား လျော်ကြေးပေး ရန် TRC အဖွဲ့၏အဆိုကို အတည် ပြုခဲ့ပြီးဖြစ်သည်။ အကြမ်းဖက် ဆန္ဒပြမှုများအတွင်း သေဆုံးသူ (သို့မဟုတ်) မသန်စွမ်းဖြစ်ခဲ့ရသူ များကို တစ်ဦးလျှင် ဘတ်သုံးသန်း (ကန်ဒေါ်လာ ၉၅,၈၇၀) ပေးအပ် သွားမည်ဟု သိရသည်။  
 ထိုင်းနိုင်ငံတွင် ၂၀၀၆ ခုနှစ်

က ဝန်ကြီးချုပ်သက်ဆင်အား ဖြုတ်ချသည့် အာဏာသိမ်းမှုအ ပြီး နိုင်ငံရေးထိခိုက်ရင်ဆိုင်မှု များဖြစ်ပွားခဲ့သည်။ ၂၀၀၈ ခုနှစ် တွင် ရုပ်ဝါဆန္ဒပြသူများသည် ဘန်ကောက်နိုင်ငံတကာလေဆိပ် ကို သိမ်းပိုက်ကာ သက်ဆင်လို လားသော အစိုးရကိုဖြုတ်ကျစေခဲ့ သည်။ ထို့နောက် ၂၀၁၀ တွင် သက်

ဆင်လိုလားသော ရုပ်ဝါဆန္ဒပြသူ များက ဒီမိုကရက်တစ်ပါတီဦး ဆောင်သောအစိုးရဖျက်သိမ်းရေး ဆန္ဒပြရာမှ နှစ်လတာအတွင်း စစ် တပ်၏ ဖြိုခွင်းမှုများကြောင့် လူ ၉၂၂ဦး သေဆုံးခဲ့ပြီး ၂,၀၀၀ ခန့် ဒဏ်ရာရခဲ့သည်။  
 —Ref: Xinhua

**ဘန်ကောက်၊ မေ - ၂၂**  
 ထိုင်းနိုင်ငံ၏ စီးပွားရေးသည် ယခုနှစ်ပထမသုံးလပတ်ကာလတွင် ၁၁ ရာခိုင်နှုန်း တိုးတက်လာခဲ့ရာ ယမန်နှစ်က ပျက်စီးဆုံးရှုံးမှုအ များအပြား ဖြစ်ပေါ်စေခဲ့သည့် ရေကြီးမှုဒဏ်မှ ပြန်လည်နိုးထလာ ခဲ့ကြောင်း တရားဝင်ထုတ်ပြန်သော ကိန်းဂဏန်းများအရ သိရသည်။  
 ထိုင်းစီးပွားရေးသည် ၂၀၁၁ ပထမသုံးလပတ်တွင် ၁၀ ဒသမ ၈ ရာခိုင်နှုန်း ဆုတ်ယုတ်သွားခဲ့သော်လည်း ယခုနှစ် ယင်းကာလ တွင် ဂျီဒီပီ ၁၁ ရာခိုင်နှုန်းတိုးတက်ခဲ့ကြောင်း ထိုင်းအမျိုးသား စီးပွားရေးနှင့် ဖွံ့ဖြိုးတိုးတက်ရေးဘဏ်အဖွဲ့မှ ထုတ်ပြန်ခဲ့သော အ ချက်အလက်များက ပြဆိုနေသည်။  
 ထိုင်းနိုင်ငံတွင် ၂၀၁၁အတွင်း လပေါင်းများစွာကြာမြင့်သော ရေကြီးရေလျှံမှုများ ဖြစ်ပေါ်ခဲ့ပြီး လူရာပေါင်းများစွာ သေဆုံးခဲ့ ကာ ဘန်ကောက်မြို့ မြောက်ဘက်ရှိ ထိုင်းနိုင်ငံ၏ အဓိကစက်မှုဇုန် များတွင် အပျက်အစီးအများ ဆုံးဖြစ်ပေါ်ခဲ့သည်။  
 စက်ရုံများ ပြန်လည်လည်ပတ်နိုင်ရေးအတွက် ကုမ္ပဏီများက ရင်းနှီးမြှုပ်နှံမှုများ ထပ်မံပြုလုပ်ခဲ့ခြင်းက ထိုင်းစီးပွားရေး ပြန်လည် အားကောင်းလာရန် ကူညီခဲ့ပြီး စိုက်ပျိုးရေးကဏ္ဍမှာလည်း အခိုင် အမာ ဖွံ့ဖြိုးတိုးတက်လာခဲ့သည်။ စားသုံးသူများ၏ ဝယ်လိုအားမြင့် တက်လာခြင်းကြောင့် လည်း ထိုင်းစီးပွားရေး ပြန်လည်ဖွံ့ဖြိုးလာ ခဲ့ခြင်းဖြစ်သည်။  
 —Ref: AFP

**မြတ်မန္တလာထွန်း**  
**အဆင့်မြင့်ခရီးသည်ပို့ဆောင်ရေး**  
**မြတ်မန္တလာထွန်း နှင့် SCANIA Coach Bus**

“မြတ်မန္တလာထွန်း” အဆင့်မြင့်ခရီးသည်ပို့ဆောင်ရေးမှ မှာယူတင်သွင်းထား သော ဆိုဒင်နိုင်ငံထုတ် **SCANIA** မော်တော်ယာဉ်ကြီးများ ရောက်ရှိလာသည့် အတွက် (၈-၅-၂၀၁၂) နေ့မှစ၍ စတင်ပြေးဆွဲပေးနေပါပြီ။  
 မော်တော်ယာဉ်အင်အား လိုအပ်ချက်အရ ထည့်သွင်းပြေးဆွဲနေသော ၉၁/--- မော်တော်ယာဉ်များလည်း (၁-၅-၂၀၁၂) ရက်နေ့မှစ၍ ရပ်နားလိုက်ပြီ ဖြစ်ပါသည်။  
**SCANIA** ယာဉ်များပေါ်တွင် ယခင် အမျိုးသား ယာဉ်လိုက်များအစား ဆက်ဆံရေး ကောင်းမွန်ပျံ့ငှာသော အမျိုးသမီးမော်တော်ယာဉ်မယ်များ ခန့်ထား ၍ ဝန်ဆောင်မှု ပေးသွားပါမည်။  
 ခရီးသည်များအတွက် စေတနာအပြည့်ဖြင့် ဆောင်ရွက်နေသော “မြတ်မန္တလာထွန်း” ယာဉ်လိုင်းအား မိတ်ဟောင်း/မိတ်သစ်များအနေဖြင့် ဂိတ်နှင့် ယာဉ်များပေါ်တွင် ဝန်ဆောင်မှုများ တိုးမြှင့်ဆောင်ရွက်ထားမှုကို စိစစ်ဝေဖန် အကြံပြုရင်း ခံစားစီးနင်းပေးပါရန် ဖိတ်ခေါ်အပ်ပါသည်။  
**SCANIA Coach Bus** ဖြင့် ဖျော်ရွှင်ချမ်းမြေ့သော ခရီးစဉ်ဖြစ်ပါစေ ...

**SOGO Electrical Industry**

**Hotel လုပ်ငန်းရှင်များ အတွက် SOGO Key Holder**

များကို သုံးစွဲခြင်းအားဖြင့် မိတာခ သက်သာ၍ တစ်လအတွင်း မီးခလုတ်တန်ဖိုး ပြန်လည် ရရှိမှာဖြစ်ပါသည်။

လျှပ်စစ်ပစ္စည်းထုတ်လုပ်ခွင့် ခွင့်ပြုခံရမှု (၂၂/၂၀၀၂) အရထုတ်လုပ်သည်။  
 အမြို့မြို့ဆိုင်တိုင်းတွင် ဝယ်ယူရရှိနိုင်ပါသည်။

5,000 Ks  
 6000 Watts  
 32 Amps

**Learn English with Native Speakers**

Limited places... Enrol now!

**EDULINK AUSTRALIA**  
 Your success is ours

Phone: 09 7316 2586, 01 500 464  
 www.facebook.com/edulink.aus  
 Building 6, Junction Square  
 Kamaryut Township, Yangon



Leader's Profile
အာဆီယံအတွင်းရေးမှူးချုပ်
ဒေါက်တာ ဆူရင်ပစ်ဆူဝမ်

ရဲမင်း

ဒေါက်တာ ဆူရင်ပစ်ဆူဝမ်သည် အရှေ့တောင်အာရှနိုင်ငံများ အသင်း၏ ၁၂ ယောက်မြောက် အတွင်းရေးမှူးချုပ်ဖြစ်ပြီး ဝါရင့် ထိုင်းနိုင်ငံရေးသမားလည်းဖြစ် သည်။

တက္ကသိုလ် လူ့အခွင့်အရေးလေ့ လာရေးအစီအစဉ်တွင် သူတေသီ တစ်ဦးအဖြစ် လုပ်ကိုင်ခဲ့သလို အီဂျစ်နိုင်ငံ ကိုင်ရိုမြို့ အမေရိကန် တက္ကသိုလ်တွင်လည်း သူတေသန များ လုပ်ဆောင်ခဲ့သည်။

ဒေါက်တာဆူရင်သည်နိုင်ငံ ရေးလောကအပြင် ပညာရေး လောကတွင်လည်း ကျင်လည်ခဲ့ ပြီး သမားဆက်တက္ကသိုလ်၌ စာသင်ကြားပြသသလို ၁၉၈၀ မှ ၁၉၉၂ ခုနှစ်အတွင်း ထိုင်းအင်္ဂလိပ် သတင်းစာနှစ်စောင်တွင် ပုံနှိပ်စာ ရေးသားခဲ့သည်။

State Sovereignty ၏ အကြံ ပေးဘုတ်အဖွဲ့ဝင်တစ်ဦးလည်း ဖြစ်သည်။ ထို့ပြင် World Com- mission on the Social Dimen- sion of Globalization အဖွဲ့၏ အဖွဲ့ဝင်လည်းဖြစ်သည်။

ဆူရင်ပစ်ကို ၁၉၄၉ ခုနှစ် အောက်တိုဘာလ ၂၈ ရက်နေ့ တွင် ထိုင်းနိုင်ငံ နာခွန်စီသမ်မာ ရက်ခရိုင်၌ မလေးမျိုးနွယ် ထိုင်း မိသားစုမှ မွေးဖွားခဲ့သည်။ ဆူရင် သည် ထိုင်းနိုင်ငံ သမားဆက် တက္ကသိုလ်တွင် ပညာသင်ယူခဲ့ပြီး ၁၉၇၂ ခုနှစ်၌ အမေရိကန်နိုင်ငံ ကလယ်ရီမောင့်ကောလိပ်မှ နိုင်ငံ ရေးသိပ္ပံဘွဲ့ရရှိခဲ့သည်။ မစ္စတာဆူ ရင်သည် ရော်ကာဖဲလားဖောင် ဒေးရှင်းပညာသင်ဆရာရှိခဲ့ပြီး ဟား ဗတ်တက္ကသိုလ်သို့ ဆက်လက် တက်ရောက်ကာ ၁၉၈၂ ခုနှစ်တွင် ဒေါက်တာဘွဲ့ရရှိခဲ့သည်။ ယင်း ကာလအတွင်း ဒေါက်တာဆူရင် သည် ထိုင်းနိုင်ငံ သမားဆက်

မစ္စတာဆူရင်သည် ၁၉၈၆ ခုနှစ်တွင် နာခွန်စီသမ်မာရက် ခရိုင်ကို ကိုယ်စားပြု၍ ထိုင်းလွှတ် တော်ကိုယ်စားလှယ်အဖြစ် ရွေး ချယ်ခံခဲ့ရပြီး ပါလီမန်ဥက္ကဋ္ဌ၏ အတွင်းရေးမှူးအဖြစ် လုပ်ကိုင်ခဲ့ သည်။ ၁၉၈၈ ခုနှစ်တွင် ပြည်ထဲ ရေးဝန်ကြီး၏ လက်ထောက်အ ဖြစ် ခန့်အပ်ခံရသည်။ ၁၉၉၂ မှ ၁၉၉၅ အတွင်း ဒုတိယနိုင်ငံခြား ရေးဝန်ကြီး တာဝန်ထမ်းဆောင် ကာ ၁၉၉၇ မှ ၂၀၀၁ ခုနှစ် အထိ ထိုင်းနိုင်ငံခြားရေးဝန်ကြီး အဖြစ် တာဝန်ယူခဲ့သည်။ ၁၉၉၉ နှင့် ၂၀၀၀ ပြည့်နှစ်တွင် အာဆီ ယံဖိုရမ် ကျင်းပရေးဥက္ကဋ္ဌအဖြစ် တာဝန်ယူဆောင်ရွက်ခဲ့သည်။

ဒေါက်တာဆူရင်ပစ်ဆူဝမ် သည် Commission on Human Security အဖွဲ့ဝင်တစ်ဦး ဖြစ် သလို International Commis- sion on Intervention and

အရှေ့တောင်အာရှနိုင်ငံ များအသင်း(ASEAN)၏ အတွင်း ရေးမှူးချုပ်နေရာအတွက် ၂၀၀၇ ခုနှစ် ဇွန်လ ၁ ရက်နေ့တွင် ထိုင်း အစိုးရအဖွဲ့က တညီတညွတ် တည်း ထောက်ခံခဲ့သည်။ ၂၀၀၇ ခုနှစ် ဇူလိုင်လတွင် မနီလာမြို့၌ ကျင်းပသော အကြိမ်(၄၀)မြောက် အာဆီယံနိုင်ငံခြားရေးဝန်ကြီးများ အစည်းအဝေးက ဒေါက်တာဆူ ရင်ပစ်ဆူဝမ်အား အာဆီယံအ တွင်းရေးမှူးချုပ်အဖြစ် အတည်ပြု ခဲ့ပြီး ၂၀၀၈ ခုနှစ် ဇန်နဝါရီလ ၁ ရက်နေ့တွင် စတင်တာဝန်ထမ်း ဆောင်သည်။ အာဆီယံအတွင်း ရေးမှူးချုပ်၏ သက်တမ်းမှာ ၄ ငါး နှစ်ဖြစ်သည်။ —Ref: Wikipedia

နောက်ကျောဖုံး - iPhone အင်ဂျင်နီယာဟောင်းများကို ဖေ့စ်ဘွတ်ခ် ငှားရမ်းနေဟုဆို မှ

ဖေ့စ်ဘွတ်ခ်သည် iPhone ထုတ်လုပ်ရာတွင် ပါဝင်လုပ်ကိုင်ခဲ့ သော ဆော့ဖ်ဝဲနှင့် ဟာ့ဒ်ဝဲအင် ဂျင်နီယာရှစ်ဦးခန့်နှင့် iPad အ တွက် အလုပ်လုပ်ခဲ့သော အင်ဂျင် နီယာတစ်ဦးကို ခေါ်ယူထားသည် ဟု နယူးယောက်တိုင်းမ်စ် သတင်း စာတွင်ဖော်ပြသည်။

အကြိမ် ကြိုးပမ်းမှုဖြစ်ပြီး ယခင် ကြိုးစားမှုများ မအောင်မြင်ဖြစ်ခဲ့ ပြီးနောက် ဖုန်းလုပ်ငန်း အတွေ့ အကြုံရင့်သူများကို ခေါ်ယူမှုသာ အဆင်ပြေမည်ဟု သဘောပေါက် လာခြင်းဖြစ်သည်ဟုဆိုသည်။

ဖေ့စ်ဘွတ်ခ်ကုမ္ပဏီကယင်း ကိစ္စနှင့်ပတ်သက်၍ ဝန်ထမ်းအချို့ ကိုအသိပေးထားသည်ဟုသတင်း တွင်ဖော်ပြသည်။ သတင်းပေး တစ်ဦး၏ အဆိုအရ ယခု ကြိုးပမ်း မှုမှာ ကိုယ်ပိုင်စမတ်ဖုန်းထုတ် လုပ်ရေး ဖေ့စ်ဘွတ်ခ်၏ တတိယ

ထိုင်ဝမ်မှ စမတ်ဖုန်းကုမ္ပဏီ HTC နှင့်ပူးပေါင်း၍ လည်း စမတ်ဖုန်း ထုတ်လုပ်ရန် စီစဉ်နေကြောင်းနှင့် စမတ်ဖုန်းထုတ်လုပ်ရန် ဖေ့စ် ဘွတ်ခ် အမှုဆောင်အရာရှိချုပ် မာ့ဒ်ဂျော့ဘတ်ကိုယ်တိုင်စိတ်ဝင် စားနေကြောင်းသိရသည်။ —Ref: appleinsider.com

နောက်ကျောဖုံး - အိုင်အမ်အက်စ်အကြီးအကဲအား ဂရိနိုင်ငံသားများ ပိုင်းဝန်းလေပန် မှ

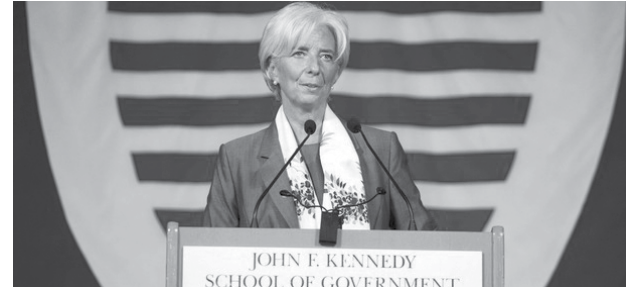

ဂရိနိုင်ငံရေးပါတီများသည် လည်း ရှေ့လာမည့် ရွေးကောက် ပွဲအတွက် ပြင်ဆင်နေကြသည်။ ဆိုရှယ်လစ်များ၏ ခေါင်း ဆောင် ဗင်နီဇီးလော့စ်က မစ္စ လားဂတ်သည် ကြေးမြီဒုက္ခရင် ဆိုင်နေရသောနိုင်ငံအား ထပ်မံ၍ အရှက်ရစေရန် လုပ်ဆောင်နေ သည်ဟု စွပ်စွဲပြောကြားလိုက် သည်။ ဂရိနိုင်ငံသည် တစ်လခွဲ အတွင်း ထပ်မံ၍ ရွေးကောက်ပွဲပြု လုပ်ရမည့် အခြေအနေနှင့်လည်း ရင်ဆိုင်နေရသည်။

နေရသည်ဟုပြောကြားခဲ့သည်။

ဇွန်လ ၁၇ ရက် နေ့ ရွေး ကောက်ပွဲအတွက် ရေပန်းစားနေ သောပါတီနှစ်ခုအနက် တစ်ခု ဖြစ်သော လက်ဝဲစွန်းပါတီခေါင်း ဆောင်တီစီပရက်စ်က ဂရိအလုပ် သမားများမှာ ၎င်းတို့ မတတ်နိုင် သော အခွန်အခများ ပေးဆောင်

ဂရိနိုင်ငံတွင် အင်တာနက် အသုံးပြုသူများက မစ္စခရစ္စတင်း လားဂတ်အား ဖေ့စ်ဘွတ်ခ်လူမှု ရေးဝက်ဘ်ဆိုက်မှတစ်ဆင့် မက် ဆေ့ချ်ပေါင်း ၁၀,၀၀၀ ကျော် ပေးပို့ခဲ့ကြပြီး အချို့မှာ ရိုင်းရိုင်း စိုင်းစိုင်းပြောဆိုမှုများပင်ပါဝင် သည်။ ဂရိ နိုင်ငံသား အားလုံး စု ပေါင်းအခွန်ပေးဆောင်ခြင်းဖြင့် ကိုယ့်ကိုယ်ကိုယ် ကယ်တင်ရမည် ဟု အိုင်အမ်အက်စ်အကြီးအကဲ မစ္စခရစ္စတင်းလားဂတ်ကပြော ကြားပြီး ဆက်လက်၍ ၎င်းအနေ ဖြင့် ဂရိစီးပွားရေးအကျပ်အ တည်းထက် အာဖရိကဆင်းရဲမွဲ တေမှုကို ပိုမို၍ စိုးရိမ်ပူပန်သည်ဟု ဗြိတိန်နိုင်ငံ ဂါးဒီးယန်းသတင်းစာ နှင့်ပြုလုပ်သည့် အင်တာဗျူးတွင် ပြောကြားခဲ့သည်။ —Ref: AFP

နောက်ကျောဖုံး - စီကီလီဒ်တည်ထောင်သူ ပြည်နှင့်ဒက်ပေးရေး မေ ၃၀ ဆုံးဖြတ်မည် မှ

ဂျူလီယန် အက်ဆန်း(၃၀ နှစ်)သည် ဩစတြေးလျနိုင်ငံသား ဖြစ်ပြီး ဖမ်းဆီးခံခဲ့ရချိန်မှစ၍ ဥရောပရေးရာတိုက်ပွဲများ တစ် ဆင့်ပြီးတစ်ဆင့် ဆင်နွှဲခဲ့သည်။ အောက်တရားရုံးတစ်ရုံးမှ ချမှတ် ခဲ့သောဆုံးဖြတ်ချက်အား အထက် တရားရုံးတစ်ရုံးတွင် အယူခံဝင်ခဲ့ ပြီး ယခု နောက်ဆုံးဗြိတိန်တရား ရုံးချုပ်တွင် အယူခံဝင်ခြင်းဖြစ် သည်။

လူ့အခွင့်အရေးဆိုင်ရာ ဥရောပ တရားရုံးသို့ အယူခံဝင်နိုင်သေး ကြောင်းသိရသည်။ ၎င်း၏အမှုတွဲ မှာ နောက်ဆုံးတွင် အမေရိကန် နိုင်ငံသို့ ရောက်ရှိသွားမည်ကို စိုးရိမ်လျက်ရှိကြောင်း ဂျူလီယန် အက်ဆန်းကပြောကြားသည်။

ဗြိတိန်တရားရုံးချုပ်က ၎င်း အမှုအား ထပ်မံပယ်ချခဲ့ပါက မစ္စတာအက်ဆန်းအနေဖြင့် ပြင် သစ်နိုင်ငံ စထရက်ဘော့ဂ်မြို့ရှိ

အမေရိကန်တပ်သားဘရက် ဒလေမန်းနင်းမှာလည်း လျှို့ဝှက် စာရွက်စာတမ်းများအား စီကီ လီဒ်သို့ ပေးအပ်ခဲ့ခြင်းအတွက် အမေရိကန်နိုင်ငံ စစ်ဘက်ဆိုင်ရာ တရားရုံးတွင် အမှုရင်ဆိုင်နေရ သည်။ —Ref: AFP

နောက်ကျောဖုံး - ဆီးရီးယားအစုလိုက်အပြုံလိုက် သတ်ဖြတ်မှု ကုလလုံခြုံရေးကောင်စီရှုတ်ချ မှ

အရပ်သားများအား ပြင်း ပြင်းထန်ထန်နှိပ်စက်၍ အနီးကပ် ပစ်သတ်ခြင်းများကိုလည်း လုံခြုံ ရေးကောင်စီအဖွဲ့ဝင်များက ရှုတ် ချလိုက်သည်ဟုလည်း အစီရင်ခံ စာတွင်ဖော်ပြသည်။



မေလ ၂၆ နှင့် ၂၇ ရက် နေ့တွင် ဟွမ်းခရိုင် ဟူးလားကျေး ရွာအုပ်စု၌ အသက် ၁၀ နှစ်အောက် ကလေးငယ်ပေါင်း ၃၀ ခန့် အပါ အဝင် လူ ၁၀၀ ကျော် သတ်ဖြတ်ခံ ခဲ့ရသည်ဟု ကုလသမဂ္ဂ၏ ဆီးရီး ယားစောင့်ကြည့်ရေးအဖွဲ့ခေါင်း ဆောင် ဗိုလ်ချုပ်ကြီးရောဘတ် မုတ်က ဝီဒီယိုဆက်သွယ်မှုမှတစ် ဆင့် လုံခြုံရေးကောင်စီအား ပြော ကြားသည်။

ယားသွေးထွက်သံယိုမှုအား ရပ် တန့်စေရန် ကုလသမဂ္ဂနှင့် အာ ရပ်လိင်အဖွဲ့ ပူးတွဲကိုယ်စားလှယ် မစ္စတာကိုဖီအာနန်တင်ပြသည့် ငြိမ်းချမ်းရေးအစီအစဉ် အလုပ် ဖြစ်မည်လားဆိုသည်ကို မေးခွန်း ထုတ်မှုများ ပေါ်ထွက်လာသည်။

ယင်းတို့ကို ခိုက်မှုများနှင့် အစုလိုက်အပြုံလိုက် သတ်ဖြတ် မှုများအတွက် သမ္မတဘာရား အယ်လ်အာဆတ်၏ အဖွဲ့ဝင်များ ပါဝင်ခဲ့သည်ဟု တက်ကြွလှုပ်ရှား သူများကပြောကြားသော်လည်း ယင်းကို ဆီးရီးယားအာဏာပိုင်

များကငြင်းဆိုထားပြီး သတ်ဖြတ် မှုများမှာ အကြမ်းဖက်အုပ်စု ကြောင့် ဖြစ်ပေါ်ခဲ့ရသည်ဟု ပြစ် တင်ပြောကြားခဲ့သည်။

—Ref: Ria Novosti

# “ကမ္ဘာကြီးကို ဆုံးရှုံးနေရပါတယ်”

## ဂရင်းပိစ်ပတ်ဝန်းကျင်ထိန်းသိမ်းရေးအဖွဲ့အကြီးအကဲ ကူမီနိုင်ဒူးနှင့် တွေ့ဆုံမေးမြန်းခြင်း

ကျော်မျိုး

နိုင်ငံရေးသမားတွေနဲ့ စီးပွားရေးသမားတွေဟာ ပတ်ဝန်းကျင်ထိန်းသိမ်းမှုကို ဦးတည်တဲ့အစီအစဉ်ရောင်စီးပွားရေးအကြောင်း ပြောဆိုကြရတာ နှစ်သက်လေ့ရှိပါတယ်။ ဒါပေမဲ့ လက်တွေ့မှာတော့ ကမ္ဘာကြီးမှာ သဘာဝတရားကို အလွဲသုံးစားပြုကာ ကိုယ်ကျိုးရှာအမြတ်ထုတ်မှုတွေက မြင့်တက်နေဆဲဖြစ်ပါတယ်။ ဘရာဇီးပါလီမန်ဟာ မိုးသစ်တောတွေကို ကွယ်ထားတဲ့ဥပဒေတွေကို အားနည်းစေဖို့ နည်းလမ်းတွေ ရှာဖွေနေပါတယ်။ တောင်အာဖရိကနိုင်ငံ ဘန်ဒါမှာ ကျင်းပခဲ့တဲ့ ရာသီဥတုပြောင်းလဲမှုကွန်ဖရင့်မှာ ရာသီဥတုပြောင်းလဲစေတဲ့ ကာဗွန်ဒိုင်အောက်ဆိုက်(CO<sub>2</sub>)ဓာတ်ငွေ့တွေ ထုတ်လွှတ်မှုလျှော့ချဖို့အရေး ဘာသဘောတူညီချက်မှ မရခဲ့ပါဘူး။ ပြီးတော့လည်း တရုတ်နဲ့ အိန္ဒိယလို စီးပွားရေးထွန်းသစ်ခိုင်ကြီးတွေဟာ လေထုညစ်ညမ်းစေတဲ့ ကျောက်မီးသွေးစွမ်းအင်သုံး စက်ရုံသစ်တွေ ဒါလင်နိုချီပြီး တည်ထောင်လျက်ရှိနေပါတယ်။ ဒီတော့ ယနေ့ခေတ်ကမ္ဘာကြီးရဲ့ အနေအထားဟာ အစိုးရတစ်ခုပြီးတစ်ခုက ရာသီဥတုပြောင်းလဲမှုတိုက်ဖျက်ရေးကို ကြိုးစားလုပ်ဆောင်ရမယ့် သူတို့ရဲ့တာဝန်ကို ရှောင်လွှဲတဲ့သဘောဖြစ်လာနေပါတယ်။ ဒါနဲ့အတူ ကမ္ဘာလုံးဆိုင်ရာ သဘာဝပတ်ဝန်းကျင်ထိန်းသိမ်းရေးလှုပ်ရှားမှုကြီးတစ်ခုလုံးဟာလည်း အားနည်းလာတယ်လို့ သတ်မှတ်ခံလာနေရပါတယ်။ ဒါပေမဲ့ သဘာဝပတ်ဝန်းကျင်ထိန်းသိမ်းရေးဆိုင်ရာ ကမ္ဘာကျော်အဖွဲ့ကြီးတစ်ခုဖြစ်တဲ့ ဂရင်းပိစ်(Greenpeace)အဖွဲ့ရဲ့ အကြီးအကဲ ကူမီနိုင်ဒူးကတော့ ၎င်းရဲ့အဖွဲ့ဟာ သူတို့ရဲ့ အာရုံစိုက်မှုကို ဖွံ့ဖြိုးဆဲကမ္ဘာဆီမှာ ပြောင်းရွှေ့ထားပြီး အဖွဲ့ဟာ စီးပွားရေးကုမ္ပဏီကြီးတွေနဲ့ ပူးပေါင်းမှုတိုးမြှင့်ပြီး ဆင်းရဲနွမ်းပါးမှုတိုက်ဖျက်ရေးနဲ့ ကမ္ဘာလုံးဆိုင်ရာပူဇွန်မှုတိုက်ဖျက်ရေးတို့ကို ချိတ်ဆက်လုပ်ဆောင်နေတယ်လို့ပြောပါတယ်။

ဒါကြောင့်ဂရင်းပိစ်ရဲ့အကြီးအကဲ မစ္စတာနိုင်ဒူးနဲ့ ဂျာမန်စပိုင်ဂဲလ်ဒီဒီယာတို့ တွေ့ဆုံတာ ၎င်းရဲ့သဘောထားအမြင်တွေကိုမေးမြန်းထားတာကို ပြန်လည်ဖော်ပြပေးလိုက်ပါတယ်။



**မစ္စတာနိုင်ဒူးခင်ဗျာ။ ဂရင်းပိစ်အဖွဲ့ဟာ သဘာဝပတ်ဝန်းကျင်ကို ကာကွယ်ရေးအတွက် သူ့ရဲ့ တိုက်ပွဲမှာ စွမ်းအားမဲ့သလို ဖြစ်လာနေသလားလို့။ ကမ္ဘာကြီးဟာ (ဒီပွဲမှာ) ရှုံးသွားခဲ့ပါပြီလား။**

အထူးသဖြင့် အာဖရိကတိုက်က လူသန်းပေါင်းများစွာအတွက်ကတော့ ဒါဟာ သိပ်ကို နောက်ကျလွန်းခဲ့ပါပြီ။ သူတို့ဟာ ရာသီဥတုပြောင်းလဲမှုရဲ့ဒဏ်ကိုခံစားနေကြရပြီပြီ။ ဒီပြောင်းလဲမှုကို လိုက်လျောညီထွေဖြစ်အောင်၊ ဆိုးကျိုးနည်းအောင်လုပ်ခြင်းက တစ်ဆင့် သူတို့ရော ကျန်တဲ့တစ်ကမ္ဘာလုံးပါဆိုးရွားတဲ့အကျိုးဆက်တွေ၊ ဒုက္ခသုက္ခတွေကို ကုစားနိုင်၊ ရှောင်လွှဲနိုင်တယ်လို့ပြောဖို့မဟုတ်ပါဘူး။ ဒါပေမဲ့ကျွန်တော်တို့ဟာ ရာသီဥတုဖြစ်စဉ်ကို ကိုယ်တတ်နိုင်သလောက် ကာကွယ်ဖို့အတွက် အခုချက်ချင်း လုပ်ဆောင်ဖို့လိုအပ်နေပါတယ်။ ကျွန်တော်တို့ စွမ်းအားမဲ့နေတာမျိုးမဟုတ်ပါဘူး။ ထောက်ခံအားပေးမှုလိုအပ်နေတာပါ။ အခြားသောအကျိုးစီးပွားတွေဖြစ်ကြတဲ့ ရေနံထုတ်လုပ်ရေးလိုက်စားမှုမျိုးတွေက ကျွန်တော်တို့ထက်ပိုပြီး ဘဏ္ဍာရေးရင်းမြစ်တွေကို ကျယ်ကျယ်ပြန့်ပြန့် ချိတ်ဆက်နိုင်နေကြတယ်။ ဒါကြောင့် အဲဒါကိုပဲ ကျွန်တော်တို့ ဆန့်ကျင်နေကြတာပါ။

**အဖွဲ့ရဲ့ လက်ငင်းအကျဆုံး အောင်မြင်မှုက တာများဖြစ်ခဲ့ပါသလဲ။**

ကျွန်တော်တို့မှာ အများကြီးပါ။ ဒါပေမဲ့ မကြာမီက ကျွန်တော်တို့ လုပ်ခဲ့တာရဲ့ အကောင်းဆုံးနမူနာကတော့ Nestle ကုမ္ပဏီကို အင်ဒိုက ဆီအုန်းထုတ်တဲ့ကုမ္ပဏီဆင်နာမက်စ်နဲ့ ပူးပေါင်းဆောင်ရွက်တာ ရပ်တန့်ဖို့ နားချနိုင်ခဲ့တာပါ။ အဲဒီကုမ္ပဏီက သူ့စိုက်ခင်းတွေအတွက် နေရာရဖို့ မိုးသစ်တောများကို ဖျက်ဆီးနေတာပါ။ ကျွန်တော်တို့ရဲ့ လုပ်ငန်းအစိတ်အပိုင်းကြီးတစ်ခုကလည်း စီးပွားရေးကုမ္ပဏီတွေကို ဝေဟဗေဒထိန်းသိမ်းမှုဆိုင်ရာတာဝန်ယူမှုကို ကျင့်သုံးဖို့ တွန်းအားပေးနေပါတယ်။

**ဒါပေမဲ့ ပြဿနာတွေကို အတိုင်းအတာကြီးကြီးမားမားနဲ့ တွက်ကြည့်ရင် မအောင်မြင်ကြသေးပါဘူး။ စွမ်းအင်ထုတ်လုပ်ရေးအတွက် ဆိုးရွားစွာထိခိုက်နိုင်တဲ့ စီမံကိန်းတွေဖြစ်တဲ့ ပင်လယ်ရေအောက် ရေနံတူးတာမျိုးလိုက်စားတွေက တိုးပွားလာနေပါတယ်။ ကမ္ဘာလုံးဆိုင်ရာကာဗွန်ဒိုင်အောက်ဆိုက် ထုတ်လွှတ်မှုကလည်း ဆက်လက်မြင့်တက်လာနေပါတယ်။**

ကံမကောင်းစွာဘဲ အဲဒါအမှန်ပါပဲ။ ကျွန်တော်တို့ အရေးပါတဲ့မဟာဗျူဟာရေးတိုက်ပွဲတွေအောင် နိုင်နေတယ်။ ဒါပေမဲ့ ကမ္ဘာကြီးကို ဆုံးရှုံးနေရပါတယ်။

**ဒါကို ဘယ်လိုပြောင်းလဲပစ်ဖို့ ရည်ရွယ်ထားပါသလဲ။**

ကျွန်တော်တို့အနေနဲ့ ရာသီဥတုပြောင်းလဲမှုကာကွယ်ရေးဇာတ်လမ်းကို ပြောင်းပစ်ပြီး မျှော်လင့်ချက်ရှိတဲ့စိတ်ကို ဖန်တီးရပါမယ်။ ဘာကြောင့်လဲဆိုတော့ မျှော်လင့်ချက်ရှိလို့ပါ။ ကျွန်တော်တို့ဟာ အခုချက်ချင်းပဲ ရာသီဥတုပြောင်းလဲမှုရဲ့ အကျိုးသက်ရောက်မှုကို ထိန်းချုပ်ပြီး ကိုယ့်ကိုယ်ကိုယ် ပြဋ္ဌာန်းချင်နေပါသလား။ ဒါမှမဟုတ် အဲဒီ(ရာသီဥတုပြောင်းလဲမှု)က ကျွန်တော်တို့အပေါ် ခွဲစိတ်တဲ့အချိန်ထိ စောင့်ဆိုင်းချင်နေပါသလား။ ဒါမျိုး ဖြစ်ဖို့က ကွဲပြားခြားနားတဲ့ တက်ကြွတဲ့လူသားတွေအပေါ် မှုတ်တင်မှုပေးတာပါ။ ကျွန်တော်တို့ဟာ အဲဒီလိုအပြောင်းအလဲမျိုးကို ရနိုင်မယ်လို့လည်း ယုံကြည်ပါတယ်။

**အခုချိန်ထိတော့ဒီလိုမျိုးကပ်ဘေးဆိုးဖြစ်ရပ်တွေဟာ လူထုသဘောထားကို အများကြီး မပြောင်းလဲနိုင်သေးပါဘူး။ ဂျပန်မှာ နျူကလိယားပေါင်းစုံတစ်ခုပေါက်ကွဲခဲ့တယ်။ မက္ကဆီကို ပင်လယ်ကွေ့မှာ ပင်လယ်ရေအောက် ရေနံတူးဖော်ရာက အမေရိကရဲ့ သမိုင်းမှာ အန္တရာယ်အကြီးဆုံး ရေနံယိုဖိတ်မှုဖြစ်ခဲ့တယ်။ ဒါပေမဲ့ နိုင်ငံအများစုက ဒီလိုမျိုး နည်းပညာတွေကို စွန့်ပစ်ဖို့ မလှုပ်ရှားကြသေးဘူးလေ။**

ကျွန်တော်တို့က ညစ်ညမ်းတဲ့စွမ်းအင်ကို စွဲလမ်းနေခဲ့တာပါ။ ဒါအမှန်ပါပဲ။ ပြီးတော့ ဒါဟာလည်း အခြားသောစွဲလမ်းမှုတွေလိုမျိုး စွဲလမ်းမှုတစ်ခုပဲ။ ကုသနိုင်ပါတယ်။ ဒါပေမဲ့ မလွယ်လှပါဘူး။ ကျွန်တော်တို့ကို လန်နီးသွားစေနိုင်တဲ့အချက်ကတော့ ကပ်ဘေးဆိုးဆန်တဲ့ ရာသီဥတုဖြစ်စဉ်တွေ တိုးပွားလာတာကို ပင်လယ်ရေမျက်နှာပြင်တွေ မြင့်တက်လာမှုကြောင့် သမုဒ္ဒရာထဲ တဖြည်းဖြည်းချင်း နစ်မြုပ်နေတဲ့ ကီရီဘာတီနိုင်ငံလေးအကြောင်း။ နိုင်ငံတချို့မှာ ရေပြတ်လပ်မှုနဲ့ စိုက်ပျိုးရေးစနစ်တွေ ပြုလဲနေမှုတွေအကြောင်း။ ဥရောပတိုက်ကို ဦးတည်ထွက်ခွာတော့မယ့် ရာသီဥတုဒုက္ခသည်သန်းပေါင်းများစွာအကြောင်း။ ကျွန်တော်တို့ ကာကွယ်ထားဆီးနိုင်တဲ့ စီးပွားရေးရာလူမှုရေးရာ၊ ဝေဟဗေဒရေးရာ ဆိုးဆိုးရွားရွား ပျက်စီးမှုတွေအ

ကြောင်း စသဖြင့်ပေါ့။ ကျွန်တော်တို့ရဲ့ နိုင်ငံခေါင်းဆောင်တွေက အရှုံးသမားကြီးတွေပါ။ သူတို့ နိုင်ငံသားတွေရဲ့ အကျိုးစီးပွားတွေကို ရှာဖွေသင့်နေတဲ့နေရာမျိုးမှာ အဲဒီအစား စီးပွားရေးလုပ်ငန်းကြီးတွေနဲ့ စာချုပ်တွေ ချုပ်နေကြတယ်။ သူတို့ရဲ့ ပြုစုထားတဲ့မျက်လုံးတွေနဲ့ သဘာဝကပ်ဘေးဆိုးကို လက်ခံနေကြတယ်။

**တစ်ဖက်မှာလည်း ဆိုးဆိုးရွားရွား ထိခိုက်စေတဲ့စွမ်းအင်နည်းပညာတွေက နိုင်ငံအကျိုးစီးပွားရေးတွေကို အရှိန်မြှင့်ပေးနေနိုင်ပါတယ်။ အင်ဂိုလာနိုင်ငံဟာဆိုရင် ကမ်းလွန် ရေနံတူးဖော်မှုတွေကြောင့် စီးပွားရေးတိုးတက်မှုခံစားနေရတယ်။ ဒီလိုနိုင်ငံမျိုးရဲ့ အစိုးရတစ်ရပ်ကို ဆရာအနေနဲ့ ပတ်ဝန်းကျင်ကို ကာကွယ်ဖို့အရေး ရေနံထုတ်လုပ်မှု ရပ်သင့်တယ်လို့ ဘယ်လိုပုံနှံချား ဆွဲဆောင်စဉ်းရုံးနိုင်ပါမလဲ။**

အဲဒီလုပ်ငန်းတွေရဲ့ ဝင်ငွေအားလုံးနီးပါးက လာဘ်စားတဲ့ နိုင်ငံရေးသမားအနည်းစုလက်ထဲပဲ ရောက်သွားတာပါ။ ဟုတ်ပါတယ်။ ဒါကြောင့် လူတချို့တော့ စီးပွားရေးတိုးတက်မှုကို ခံစားနေကြမှာပေါ့။ ဒါပေမဲ့ ‘ဆိုးရွားစွာထိခိုက်စေတယ်’ဆိုတဲ့ ဒီမှာသုံးတဲ့ စကားလုံးက ပိုပြီးဆက်နွှယ်မှုရှိပါတယ်။ ကမ္ဘာတစ်ဝန်းမှာ ပြန်ပြည့်ဖြိုးမြဲစွမ်းအင်သုံးစွဲမှုမြင့်တက်လာတာနဲ့အတူ ရေနံယိုဖိတ်မှု၊ နျူကလီးယားကပ်ဘေးတွေ တိုးလာတာနဲ့အတူ ဒီလုပ်ငန်းတွေက ရေရှည်မှာ တည်ငြိမ်တဲ့ရင်းနှီးမြှုပ်နှံမှုတွေ မဟုတ်ကြတော့ပါဘူး။ ဒီလိုစွမ်းအင်မျိုးက ခေတ်ဟောင်းသွား စီးပွားရေးပုံစံပေါ်မှာ အခြေခံတာ။ သဘာဝပတ်ဝန်းကျင်ဆိုးကျိုးသက်ရောက်မှုတစ်ခုတည်းအပေါ် မှာသာ အခြေခံတာမဟုတ်ပါဘူး။ အင်ဂိုလာနဲ့ အခြားအာဖရိကတိုင်းပြည်တွေဟာ ပြန်ပြည့်ဖြိုးမြဲစွမ်းအင်သုံးစွဲမှု တိုးတက်လာမယ့် အလားအလာကြီးကြီးမားမားတွေရှိပါတယ်။ စီးပွားရေးထွန်းသစ်စနစ် ဝင်ငွေဟာ အနောက်တိုင်း စီးပွားရေးဖွံ့ဖြိုးမှုရဲ့အဆုံးအရှုံးတွေကနေ သင်ခန်းစာယူရပါမယ်။ အနောက်တိုင်းရဲ့ ညစ်ညမ်းတဲ့ စွမ်းအင်နည်းပညာတွေကို ခုန်ပျံကျော်လွှားရေးဟာ ဒီဖြစ်စဉ်မှာ အရေးပါတဲ့ ခြေလှမ်းတစ်ရပ်ပါ။

**ဂရင်းပိစ်ဟာ ကုမ္ပဏီကြီးတွေကို**

**ပတ်ဝန်းကျင်ရေးရာကိစ္စတွေနဲ့ ပတ်သက်လို့ အကြံဉာဏ်တွေ တိုးပေးနေပါတယ်။ ဒီလိုမဟာဗျူဟာမျိုးက ရန်သူနဲ့အတူ အိပ်တာမျိုးနဲ့ နီးစပ်မနေဘူးလား။**

မဟုတ်ပါဘူး။ သူတို့နဲ့ ပူးတွဲအလုပ်လုပ်ဖို့ ရှောင်ကြဉ်တာ (သို့မဟုတ်) အကြံဉာဏ်တွေ မပေးတာကသာ နည်းစနစ်ပိုင်းအမှားအယွင်းဖြစ်မှာပါ။ ဒီဆက်ဆံရေးတွေကို ကျွန်တော်တို့ ကြိုဆိုပါတယ်။ သဘာဝပတ်ဝန်းကျင်ကာကွယ်ရေးအတွက် မဟာမိတ်တိုင်းက အရေးကြီးပါတယ်။ ကျွန်တော်တို့ဟာ အတိုက်အခံမလုပ်ဘဲ ပူးပေါင်းဆောင်ရွက်မှုနဲ့ ကိုယ့်ပန်းတိုင်တွေ ရောက် ရှိ အောင် ပိုကောင်းအောင် လုပ်နိုင်စွမ်းရှိပါတယ်။ ဂရင်းပိစ်မှာ အမြဲတမ်း မဟာမိတ်၊ အမြဲတမ်း ရန်သူ ဆိုတဲ့ အနေအထားမျိုးကို ကြာရှည်ထိန်းသိမ်းထားတာမျိုး မရှိပါဘူး။ ကျွန်တော်တို့က ဘက်မလိုက်တဲ့အနေအထားကိုပဲ ထိန်းသိမ်းထားတယ်။

**ဂရင်းပိစ်အဖွဲ့မှာ ပြောင်းလဲဖို့ လိုအပ်နေတာ ဘာအပြောင်းအလဲတွေများပါလဲ။**

ကျွန်တော်တို့ရဲ့ စည်းရုံးလှုပ်ရှားပုံတစ်ခုလုံးက ပြောင်းနေပါပြီ။ သဘာဝပတ်ဝန်းကျင်ထိန်းသိမ်းရေးအဖွဲ့တွေ သိနားလည်လာကြတာက သူတို့အရင်အကျွမ်းဝင်ခဲ့တဲ့ပုံစံလိုမျိုး ဆန့်ကျင်ကန့်ကွက်တဲ့မက်ဆေ့ချ်တွေ ပေးတာက ဆက်ပြီး အလုပ်မဖြစ်တော့ဘူးဆိုတာရယ်ပါ။ ကျွန်တော်တို့ဟာ ခင်ဗျား ပထမညွှန်းဆိုခဲ့သလို သဘာဝကပ်ဘေးဆိုးတွေထဲမှာမဟုတ်ဘဲ ကိုယ်နေချင်တဲ့ကမ္ဘာမြေမျိုး မျှော်မှန်းထားကြတာကို စိတ်ဝင်စားအောင် ဖန်တီးပေးဖို့ လိုပါတယ်။ လက်တလောမှာ တော့ကျွန်တော်တို့ မျှော်မှန်းချက်ဖြစ်တဲ့ စွမ်းအင်တော်လှန်ရေးကို လုပ်နေပါတယ်။ အဲဒီတော်လှန်ရေးကို မှန်ကန်တဲ့ သိပ္ပံပညာနဲ့ အနာဂတ်မှာ ပြန်ပြည့်ဖြိုးမြဲစွမ်းအင်နဲ့ အားဖြည့်ထားတယ်။ ဒါကြောင့် ကျွန်တော်တို့ အောင်မြင်မှုတွေကို ခံစားရမှာဖြစ်သလို စိန်ခေါ်မှုတွေလည်း ရင်ဆိုင်ရမှာပါ။ ဒါက အတိတ်တုန်းက ကျွန်တော်တို့ မြှင့်တင်ခဲ့တဲ့ မက်ဆေ့ချ်မျိုးတွေနဲ့တော့ သိပ်ကွဲပြားပါတယ်။

—Ref: “We are losing the Planet”: Interview with Greenpeace Head Kumi Naidoo. Spiegel 11th May.

# Entertainment

12 • MAY 31 , 2012

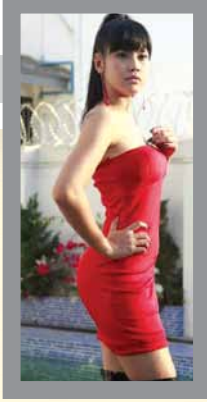

## ရင်အရမ်းတုန်နေတဲ့ အိချောပိုနှင့် တွေ့ဆုံခြင်း



ဓာတ်ပုံ - Ei Chaw Po's Facebook



## မိန်းကလေးပရိသတ် ၁၀ဦးနဲ့ တွေ့ရမှာကို ရင်ခွန်နေတဲ့ နေတိုး

**ကြာကြာဟန် ရန်ကုန်၊ မေ - ၂၄**  
အလှကုန်အမှတ်တံဆိပ်တစ်ခုက စီစဉ်သော အမျိုးသမီး ပရိသတ် ၁၀ဦးနှင့်တွေ့ဆုံမည့်အစီအစဉ်အတွက် ရင်ခွန်နေကြောင်း သရုပ်ဆောင်နေတိုးက ပြောသည်။

“ဒီတခြားရုပ်ရှင်ပရိုမိုးရှင်းပွဲတွေမှာ ပရိသတ်တွေနဲ့တွေ့တယ်လို့ပြောလို့ရတယ်။ ဒါပေမဲ့လည်း အချိန်လှူပြီးတွေ့ရတယ်။ ဒီတစ်ခါကျတော့ အချိန်တွေအလှအပတ်မဟုတ်ဘဲ တိတိကျကျ တွေ့ဆုံမှုအတွက်ကို ဦးတည်ထားတဲ့ အခါကျတော့ ပရိသတ်အတွက်လည်း ရုပ်သိပ်မပျက်တော့ဘူး။ အခုက ကိုယ်ကြိုက်တဲ့ အနုပညာသမားတစ်ယောက်အပေါ်မှာ အချိန်ပေးပြီး မေးမြန်းခွင့်တွေရမယ်။ အဲလို ရင်းနှီးခွင့်တွေ စကားပြောခွင့်တွေရမယ်ဆိုတဲ့ အစီအစဉ်မျိုးဆိုတော့ ကျွန်တော်လည်း ရင်ခွန်ပါတယ်” ဟု သရုပ်ဆောင်နေတိုးက ပြောသည်။

သရုပ်ဆောင်နေတိုးနှင့် အမျိုးသမီးပရိသတ် ၁၀ ဦးတွေ ဆုံမှုကို New Pond's Flawless White အလှကုန်မှစီစဉ်ပြီး ထိုအလှကုန်ပစ္စည်းဝယ်ယူသူ အယောက် ၂၅၀ ထပ်မံခွဲဝေ၍ ကံထူးသူ ၁၀ ဦးကို ရွေးချယ်ကာ သရုပ်ဆောင် နေတိုးနှင့် အတူ နေ့လယ်စာစားခွင့်၊ ဓာတ်ပုံအတူတွဲ ရိုက်ခွင့်နှင့် အခြားသော အစီအစဉ်များ ပါဝင်မည်ဖြစ်ပြီး ဇွန်လအတွင်း တွေ့ဆုံနိုင်ရန် စီစဉ်နေကြောင်း သိရသည်။

ထိုအလှကုန်ကုမ္ပဏီမှ တာဝန်ရှိသူများက တစ်နိုင်လုံး ရှိနယ်မြို့များသို့ သွားရောက်ကာ အမျိုးသမီးပရိသတ်များနှင့် တွေ့ဆုံ မေးမြန်းမှုများအရ အတွေ့အကြုံ ချင်ဆုံး သရုပ်ဆောင်မှာ နေတိုးဖြစ်နေခြင်းကြောင့် ပရိသတ်များနှင့်တွေ့ဆုံရန် စီစဉ်ခဲ့ကြောင်း သိရသည်။

ပရိသတ်နှင့် တွေ့ဆုံသည့်အခါ မည်သည့်အကြောင်းအရာများကို ပြောဖြစ်မည်ဆိုသည်နှင့် ပတ်သက်၍ မေးမြန်းရာ “တကယ်တမ်း ဒီ Product နဲ့ ပတ်သက်ပြီးတော့ ကျွန်တော်နဲ့တွေ့ဆုံချင်တယ်လို့ပြောတဲ့ ပရိသတ်တွေကိုလည်း ကျေးဇူးအများကြီးတင်ပါတယ်။ ကျွန်တော် မေးရင်လည်း ကျွန်တော်ဇာတ်ကားနဲ့ပတ်သက်ပြီးတော့ အကြံပြုပေးဖို့ရယ်၊ ပထမဆုံးကြည့်ဖြစ်တဲ့ဇာတ်ကားတို့ အဲလိုမျိုးလေး နည်းနည်း ဦးစားပေးမေးဖြစ်မယ်ထင်တယ်။ ပရိသတ်ဆီက မေးလာမယ့် စကားကတော့ ကျွန်တော့်ကို ဘယ်တော့အိမ်ထောင်ပြုမလဲ ဆိုတဲ့စကားပဲဖြစ်မယ်ထင်တယ်” ဟု နေတိုးက ပြောကြားသည်။

**ကြာကြာဟန်**

**ရန်ကုန်၊ မေ - ၂၆**

အိချောပိုသည် မင်းသားများ စုစည်းထားသော အနုပညာပျိုးခင်း၏ စင်တင်မင်းသမီးသစ်တစ်ဦးဖြစ်သည်။ မင်းသမီးများ ရိုက်ရက်ပေးနိုင်မှု နည်းပါးခြင်းကြောင့် မင်းသမီးသစ်များ စင်တင်ခြင်းဖြစ်နိုင်သည်ဟု အများကထင်ကြေးပေးခံရပြီး စူပါမင်းသားများ စင်တင်သော မင်းသမီးများအဖြစ်လည်း ပရိသတ်က စိတ်ဝင်တစားရှိခဲ့ကြသည်။ ထိုအထဲမှ မင်းသမီးတစ်လက်ဖြစ်သော အိချောပိုသည် အနုပညာပျိုးခင်းနှင့် လက်တွဲကာ သူမ၏ ပထမဆုံးအတွေ့အကြုံ ရုပ်ရှင်ကားကြီးကို ရိုက်ကူးစဉ် သူမနှင့် တွေ့ဆုံဖြစ်ခဲ့သည်။

**ပထမဆုံးအကြိမ် ရုပ်ရှင်ကားကြီး ရိုက်ကူးရတဲ့အတွက် ဘယ်လိုအခက်အခဲတွေ ကြုံတွေ့ခဲ့ရလဲ။**

အခက်အခဲက အများကြီးတော့မကြုံပါဘူး။ ဒါရိုက်တာ အဘဦးထွန်းအောင် ဇော်ကရောပါဝင်တဲ့ သရုပ်ဆောင်တွက်ရော ကိုယ့်ထက်စီနီယာ အစ်ကိုတွေ၊ အစ်မတွေ အားလုံးက ဝိုင်းဝန်းသင်ပေးကြတယ်။ ဝိုင်းဝန်းပြောပေးကြတယ်ဆိုတော့ အခက်အခဲတော့ သိပ်မရှိပါဘူး။

**ဒီလို ရုပ်ရှင်ကားကြီး ရိုက်ရတာဟာ အနုပညာပျိုးခင်းရဲ့ စင်တင်မှုကြောင့် ရလာတဲ့ အခွင့်အရေးလို့ ပြောလို့ရပါသလား။ ကိုယ့်ဟာကိုယ် ပုံမှန်လေးသွားရင်းကရော ဒါမျိုးရ နိုင်မယ်လို့ထင်လား။**

ဟုတ်၊ ပြောလို့ရနိုင်ပါတယ်။ ဘာလို့လဲဆိုတော့ အဲဒီနေ့မှာပဲ ၁၁ ရက်နေ့ပွဲလုပ်တယ်။

တ(၄၅)သို့



## American Idol သီချင်းအဆိုပြိုင်ပွဲတွင် ဖီးလစ်အနိုင်ရ

**နယူးယောက်၊ မေ - ၂၅**

အမေရိကန်နိုင်ငံ၏ နာမည်ကျော် American Idol သီချင်းအဆိုပြိုင်ပွဲတွင် ဂျော်ဂျီယာပြည်နယ် လီစဘာဂ်မြို့မှ ဝစ်တာသမားနှင့် အဆိုရှင်ဖြစ်သူ Phillip Phillips က အနိုင်ရရှိသွားခဲ့သည်။

နောက်ဆုံးအချိန်ပြိုင်ပွဲတွင် 'Home' ဆိုသော ကိုယ်ပိုင်သီချင်း

အား ဖီးလစ်က ဖျော်ဖြေခဲ့ပြီး အနိုင်ရရှိကြောင်း ကြေညာလိုက် ချိန်တွင် စိတ်လှုပ်ရှားမှုများဖြင့် ပြည့်နေပြီး ၎င်းနှင့် နောက်ဆုံးယှဉ်ပြိုင်ပြီး ဒုတိယနှင့်သာ ကျေနပ်ခဲ့ရသူ ကယ်လီဖိုးနီးယားမှ ၁၆ နှစ်အရွယ် ကျောင်းသူလေး ဂျက်စီကာဆန်းဂျက်စ်အား စကားတစ်ခွန်းမှပင် မပြောနိုင်ဘဲ ပွေ့ဖက်နှုတ်ဆက်ခဲ့သည်။

American Idol ၁၁ နှစ်မြောက်ပြိုင်ပွဲအား စံချိန်တင်ကြည့်ရှုအားပေးသူ ၁၃၂၇၈ မဲပေးရွေးချယ်ခဲ့ပြီး “ကျွန်တော်တို့ကို မဲပေးရွေးချယ်တဲ့ ပရိသတ်ကြီးကို ကျေးဇူးအထူးတင်ရှိပါတယ်” ဟု ဆုလက်ခံရရှိကြောင်း မကြေညာမီလေးတွင် ဖီးလစ်က ပြောကြားခဲ့သည်။

စဉ်တွင် Rihanna, Neil Diamond, Chaka Kham စသော နာမည်ကျော်များအပြင် ခိုင်အဖြစ်ဆောင်ရွက်ခဲ့သော Aerosmith အဖွဲ့မှ စတီဗင်တိုင်လာ၊ ဂျန်ဖာလိုပက်စ်စသော နာမည်ကြီးအဆိုတော်များလည်း ဖျော်ဖြေခဲ့သည်။

-Ref: BBC



## မြန်မာ့ပြောင်းလဲသောများဘဝ ရိုက်ကူးပုံဖော်သူများ၏ စကားသံ

အေးသူစုံ  
 ထိုင်းနိုင်ငံတောင်ပိုင်း ဖန်ဒေရှင်းမှာ မြန်မာ့ပြောင်းလဲသောများဘဝ သွားသမီးတွေအတွက် ဖန်ဒေရှင်းအခြေစိုက် ပညာရေးဖောင်ဒေးရှင်းဖြစ်တဲ့ (The Foundation of Education and Development) က သူတို့အဖွဲ့ရဲ့ လှူဒါန်းမှုတွေကို ဇာတ်ကားတစ်ကားအတွက် တင်ပြဖို့ စီစဉ်ခဲ့ပါတယ်။ အဲဒီဇာတ်ကားရိုက်ဖို့အတွက် ဖောင်ဒေးရှင်းဘက်က နေဦးသူရ(ဇာဂနာ)ကို ဆက်သွယ်လာတဲ့အခါ ၎င်းက ဒီဇာတ်ကားကို ရိုက်ကူးပေးဖို့ ခံရိုက်တာ မင်းထင်ကိုကြီးကို ထပ်မံဆက်သွယ်ခဲ့ပါတယ်။ ဒါရိုက်တာ မင်းထင်ကိုကြီးက ဒီကားကို အခမဲ့ Contribute လုပ်ဖို့ စီစဉ်ခဲ့ပြီး သရုပ်ဆောင်များဖြစ်တဲ့ ရဲတိုက်နဲ့ ချစ်သူဝေတို့ ဆက်သွယ်တဲ့အခါ သူတို့နှစ်ဦးကလည်း အခမဲ့သရုပ်ဆောင်ပေးဖို့ ကူညီခဲ့ကြတာပါ။ ဒီဇာတ်ကားကို မတူးတူးသက ဇာတ်ညွှန်းရေးသားပြီး ဖန်ဒေရှင်း သွားရောက် ရိုက်ကူးချိန်မှာတော့ ရဲတိုက်ကို စီစဉ်ချားပက်၊ ချစ်သူဝေကို မြန်မာပြည်အန်ဂျလီနာဂျီလီလို တင်စားတဲ့အထိ ပြည်ပရောက်မြန်မာတွေရဲ့ ချစ်ခင်မှုကို ရရှိခဲ့ပါတယ်။ ဒီဇာတ်ကားကို အဓိကပါဝင်ဖန်တီးထားတဲ့ ဒါရိုက်တာမင်းထင်ကိုကြီး၊ ရဲတိုက်၊ ချစ်သူဝေနဲ့ ဆောင်ရွက်ပေးသူ ဇာဂနာတို့ရဲ့ စကားသံကို တင်ဆက်ပေးလိုက်ပါတယ်။

### ဒါရိုက်တာမင်းထင်ကိုကြီး

ဒီကားရိုက်ကူးဖို့ ကိုသူရက ဆက်သွယ်ချိန်မှာ ပိုက်ဆံနဲ့ရိုက်ကူးပေးဖို့ပြောပါတယ်။ ဒါပေမဲ့ ကျွန်တော်က အခမဲ့ပဲရိုက်ကူးပေးခဲ့တယ်။ ကျွန်တော်က နေ

ရဲတိုက်နဲ့ ချစ်သူဝေတို့ကို ဒီကားလေးရိုက်မယ်။ ငွေရယ်၊ အချိန်ရယ် ဘယ်လိုယူကြမလဲမေးတဲ့အခါ သူတို့က အစ်ကိုရိုက်မယ်ဆို ကျွန်တော်၊ ကျွန်မတို့လည်း လုပ်မယ်ဆိုပြီး အခမဲ့လိုက်ပြီးလုပ်ပေး

ခဲ့တယ်။ ဟိုမှာ ရိုက်တဲ့အခါ ထင်ထားတာထက် နှစ်ရက်၊ သုံးရက်လောက်ပိုယူလိုက်ရတယ်။ ကျွန်တော်ကတော့ ဒီလို မြန်မာလုပ်သားတွေအတွက် အနုပညာအနေနဲ့ Contribute လုပ်ရတာကို ကျေနပ်တယ်။ ဘယ်လောက်ပင် ပန်းပင်ပန်း ဘယ်တော့မှ နောင်တရမှာမဟုတ်ဘူး။ ဟိုမှာ မြင်ရတဲ့ ရတာတွေက စိတ်မချမ်းသာစရာ၊ ဟိုမှာ တွေ့ရတဲ့ မြန်မာတွေက မွန်တွေများတယ်။ လစာနဲ့ လုပ်ရတဲ့အလုပ်က အသက်ရှင်နေထိုင်ရုံလေးပါပဲ။ ဟိုနိုင်ငံသားလည်းမဟုတ်၊ ဒီနိုင်ငံရဲ့ အခွင့်အရေးလည်းမရနဲ့ စိတ်မကောင်းစရာတွေပါ။

ဒီအဖွဲ့ရဲ့ အလုပ်တွေလုပ်ဖို့ ကိုယ်တိုင်က ကျွန်တော့်သူငယ်ချင်းပါ။ သူတို့အဖွဲ့က ရွှေ့ပြောင်းလုပ်သားတွေရဲ့ သားသမီးတွေအတွက် ပညာရေးကို အဓိကလုပ်နေတဲ့အဖွဲ့ပေါ့။ ကျွန်တော့်အဖွဲ့ထဲက မီးသီး(မင်းသမီးမြစပယ်ငုံ)က ထူးချွန်တဲ့အလုပ်တွေလုပ်ဖူးတယ်။ ဒီအဖွဲ့ရဲ့ ရည်ရွယ်ချက်တွေကို ဇာတ်ကားရိုက်ပြချင်တယ်လို့ ကျွန်တော့်ကိုဆက်သွယ်တယ်။ ကျွန်တော်က တစ်ဆင့်ကိုမင်းထင်ကို ဆက်သွယ်ပေးပြီး ရိုက်ဖြစ်ခဲ့တာပါ။ ဒီခရီးစဉ်မှာ ပါဝင်ခဲ့တဲ့ ချစ်သူဝေဆိုရင် ရွှေ့ပြောင်းလုပ်သားတွေရဲ့ဘဝကိုမြင်တွေ့ရတဲ့အခါ နေ့တိုင်းနီးပါး ဝမ်းနည်းပြီး ငိုရတယ်။ ကျွန်တော်တို့ကိုယ်တိုင်လည်း ဒီလူတွေရဲ့ဘဝ

ကို ထူးချွန်က ကျွန်တော့်သူငယ်ချင်းပါ။ သူတို့အဖွဲ့က ရွှေ့ပြောင်းလုပ်သားတွေရဲ့ သားသမီးတွေအတွက် ပညာရေးကို အဓိကလုပ်နေတဲ့အဖွဲ့ပေါ့။ ကျွန်တော့်အဖွဲ့ထဲက မီးသီး(မင်းသမီးမြစပယ်ငုံ)က ထူးချွန်တဲ့အလုပ်တွေလုပ်ဖူးတယ်။ ဒီအဖွဲ့ရဲ့ ရည်ရွယ်ချက်တွေကို ဇာတ်ကားရိုက်ပြချင်တယ်လို့ ကျွန်တော့်ကိုဆက်သွယ်တယ်။ ကျွန်တော်က တစ်ဆင့်ကိုမင်းထင်ကို ဆက်သွယ်ပေးပြီး ရိုက်ဖြစ်ခဲ့တာပါ။ ဒီခရီးစဉ်မှာ ပါဝင်ခဲ့တဲ့ ချစ်သူဝေဆိုရင် ရွှေ့ပြောင်းလုပ်သားတွေရဲ့ဘဝကိုမြင်တွေ့ရတဲ့အခါ နေ့တိုင်းနီးပါး ဝမ်းနည်းပြီး ငိုရတယ်။ ကျွန်တော်တို့ကိုယ်တိုင်လည်း ဒီလူတွေရဲ့ဘဝ



ကို မျက်မြင်ကိုယ်တွေ့ မြင်ရကြုံရတာ စိတ်မကောင်းဖြစ်မိတယ်။ အဲဒီနယ်မှာ ရောက်နေတဲ့လူတွေက ထားဝယ်၊ မြိတ်တို့ ဘက်ကများတယ်။ ကျွန်တော် ဒီမြင်ကွင်းတွေကို မှတ်တမ်းတင်ထားပြီး Documentary ရိုက်ဖို့ လုပ်ထားတယ်။ ဒါတွေကို မြန်မာပြည်ထဲက လူတွေလည်း ကြည့်စေချင်တယ်။ ဒါပေမဲ့ စိတ်မချမ်းသာစရာတွေကို ပြရကောင်းမလား၊ မပြရကောင်းမလား ဝေခွဲမရလည်း ဖြစ်နေတယ်။

### ချစ်သူဝေ

ဒီကားရိုက်ဖို့ ဖောင်ဒေးရှင်းအကြောင်းမေးတဲ့အခါမှာ ကိုယ့်မြန်မာမိသားစုတွေအတွက် အကောင်း

ဆုံး သူတို့တက်နိုင်တဲ့ဘက်က ပညာရေး စောင့်ရှောက်မှုကို ပေးနေတဲ့ အဖွဲ့အစည်းလေးဖြစ်တာကြောင့် ထရီဘီ Contribute လုပ်တာပါ။ ဒီကားက မျိုးစုံသော အခက်အခဲတွေကြောင့် သုံးလေးခါလောက် ရွှေ့လိုက်ရတော့ ကားရိုက်သုံးကားစာလောက်ပျက်သွားတယ်။ ဒါပေမဲ့လည်း ဒီကားလေးရိုက်ပြီးသွားတဲ့အခါ တန်ဖိုးရှိတယ်လို့ ခံစားရတဲ့အတွက် အဲဒီခံစားချက်က ဘာနဲ့မှ မလဲနိုင်တဲ့အတွက် ကားရိုက်ဖျက်လိုက်ရလည်း ထရီဘီအတွက်တော့ထိုက်တန်ပါတယ်။ ဒီကားရိုက်ကူးရင်းနဲ့ မြန်မာရွှေ့ပြောင်းလုပ်သားတွေရဲ့ ဘဝကို မြင်ရတွေ့ရတဲ့အခါ တစ်ဖက်သို့

**သားအိမ်ခေါင်းကင်ဆာကာကွယ်ရန်မှာ မိန်းကလေးတိုင်းအတွက်ပါ**

**ကျွန်ုပ်တို့အားလုံး သားအိမ်ခေါင်းကင်ဆာကို ကာကွယ်ထားကြပါ**

အာရှတွင် သားအိမ်ခေါင်းကင်ဆာကြောင့် (၄) မိနစ်တိုင်း အမျိုးသမီးတစ်ဦး သေဆုံးနေရပါတယ်။

သားအိမ်ခေါင်းကင်ဆာကာကွယ်ရန် နှီးစပ်ရာဆရာဝန်နှင့် တိုင်ပင်ပါ။

(ဥပမာ-ကာကွယ်ဆေးထိုးခြင်း)

Reference: Globocan 2002 http://www.dep.iarc.fr/, last accessed 13<sup>th</sup> March 2007.

**လျှပ်စစ်မီတာစား 95% သက်သာသော LED နိုင်လွန်မီးသီးနှင့်**

မီးချောင်းများကို ဈေးနှုန်းချိုသာစွာဖြင့် လက်လီလက်ကားရောင်းချပေးနေပါသည်။

**8% Discount Special Promotion at Tatmadaw Hall 01-06-12 to 04-06-12**

**OLEG**

အမှတ် ၅၂၊ ဒေါ်သိန်းတင်လမ်း၊ ကန်တော်ကလေး၊ မင်္ဂလာတောင်ညွန့်မြို့နယ်၊ ရန်ကင်းမြို့။

ဖုန်း - ၀၁-၃၉၉၁၀၉၊ ၀၉-၅၀၀ ၆၁၀၀၊ ၀၉-၂၀၀ ၅၂၂၂

တစ်သက်တာ လက်ခံပို့ပေးရန် ဝန်ဆောင်မှု

**Junction Cineplex အဆင့်မြင့်ရုပ်ရှင်ရုံ (Junction Square)**

**မြေ 3D Cartoon ဇာတ်ကား**

**SAMMY'S ADVENTURES A TURTLES TALE**

	တနင်္ဂနွေ မှ ကြာသပတေး ပွဲစဉ်များ		သောကြာ ၊ ခနဲ ပွဲစဉ်များ	
	၁၁ : ၀၀	၅ : ၀၀	၁၀ : ၃၀	၅ : ၃၀
	၁ : ၀၀	၇ : ၀၀	၁၂ : ၃၀	၆ : ၃၀
	၃ : ၀၀	၇ : ၀၀	၂ : ၃၀	၈ : ၃၀

တစ်ဝတ်စား ကြိုတင် Booking လက်ခံနေပါပြီ

Ph - 01 527 055



# Sports

7 DAY NEWS JOURNAL

Vol.11, No.12 • MAY 31, 2012

## အိုင်ဗင်ကိုလက်

### ရန်ကုန်ယူနိုက်တက်နည်းပြဖြစ်လာ

ဗိုလ်ဗိုလ်ဝင်း

ရန်ကုန်၊ မေ-၂၆

မြန်မာနေရှင်နယ်လိဂ်လက်ရှိချန်ပီယံ ရန်ကုန်ယူနိုက်တက်အသင်းသည် ရာထူးမှ နုတ်ထွက်သွားသည့် နည်းပြချုပ် အဲရစ်ဝီလျံနော့ရာအတွက် မြန်မာ့လက်ရွေးစင်အသင်းနည်းပြဟောင်း ဘုလ်ဂေးရီးယားလူမျိုး အိုင်ဗင်ကိုလက်အား ခန့်အပ်လိုက်ပြီဖြစ်ကြောင်း သတင်းရရှိသည်။

အိုင်ဗင်ကိုလက်သည် ရန်ကုန်ယူနိုက်တက်အသင်းနှင့် မေ ၂၄ ရက်က ငါးလသက်တမ်းရှိ စာချုပ်ချုပ်ဆိုခဲ့ခြင်း ဖြစ်သည်။ ၎င်း၏ လစာငွေကိုမူ အသင်းမှ ထုတ်ပြန်ကြေညာခြင်း မရှိပေ။ အဆိုပါ ဘုလ်ဂေးရီးယားနည်းပြသည် လောလောဆယ်တွင် အ

သင်းကို ကိုင်တွယ်ဦးမည်မဟုတ်ဘဲ လာမည့် ဇူလိုင် ၈ ရက်တွင် ယှဉ်ပြိုင်ကစားမည့် တံသာတီနှင့် ပွဲစဉ်မှ စတင်ကိုင်တွယ်သွားမည်ဖြစ်သည်။

ရန်ကုန်ယူနိုက်တက်သည် ပြီးခဲ့သည့် မေ ၁၃ ရက်က ကမ္ဘောဇအသင်းနှင့် သရေကျသည့် ပွဲစဉ်အပြီးတွင် ဗြိတိန်လူမျိုး အဲရစ်ဝီလျံနော့ရာထွက်သွားပြီးနောက် လက်ထောက်နည်းပြ ဦးတင်မောင်ထွန်းကို ယာယီနည်းပြအဖြစ် တာဝန်ပေးခဲ့သည်။ မေ ၂၆ ရက်က မုံရွာတွင် ဇေယျာရွှေမြေအသင်းနှင့် ယှဉ်ပြိုင်ကစားခဲ့သည့် ပွဲစဉ်၌ အိုင်ဗင်ကိုလက်သည် လေ့လာသူအဖြစ် လိုက်ပါခဲ့ကြောင်း သိရသည်။

အိုင်ဗင်ကိုလက်သည်



ရန်ကုန်ယူနိုက်တက်၏ နည်းပြသစ်ဖြစ်လာသော အိုင်ဗင်ကိုလက်

မြန်မာ့လက်ရွေးစင်အသင်းကို ၂၀၀၄ ခုနှစ်က ကိုင်တွယ်ခဲ့ဖူးပြီး ၂၀၀၄ ခုနှစ် တိုက်ဂိုးဖလားဘောလုံးပြိုင်ပွဲတွင် အကြံဉာဏ်ပေးခဲ့ဖူး

ဆင့်အထိ ရောက်အောင် စွမ်းဆောင်ပေးခဲ့သည်။ “အဲရစ်မရှိတဲ့နောက်ပိုင်း အသင်းကို အေးဂျင့်ကူးလောက်က ပြည်ပနည်း

ပြဆရာနှစ်ဆယ်ကျော်လောက်နဲ့ လာရောက်ချိတ်ဆက်ကြပါတယ်။ အဲဒီအထဲက အသင့်တော်ဆုံးဖြစ်မယ့်သူကို ရွေးချယ်ခန့်ထားခြင်း

ဖြစ်ပါတယ်” ဟု ရန်ကုန်ယူနိုက်တက်အသင်း တာဝန်ရှိသူတစ်ဦးက ပြောသည်။

## ပိုက်ကျော်ခြင်းအဖွဲ့ချုပ်ဥက္ကဋ္ဌဖလား ရန်ကုန်မြို့တွင် ကျင်းပမည်

ဗိုလ်ဗိုလ်ဝင်း

ရန်ကုန်၊ မေ - ၂၃

ဆုကြေးငွေစုစုပေါင်း ကျပ်သိန်း ၂၀ ကျော် ချီးမြှင့်မည့် (၁၇)ကြိမ်မြောက် မြန်မာနိုင်ငံပိုက်ကျော်ခြင်းအဖွဲ့ချုပ်ဥက္ကဋ္ဌဖလား ပိုက်ကျော်ခြင်းပြိုင်ပွဲအား ရန်ကုန်မြို့တွင် ကျင်းပမည်ဖြစ်ကြောင်း သတင်းရရှိသည်။

အဆိုပါပြိုင်ပွဲကို ဇွန်လ ၂၄ ရက်မှ ၃၀ ရက်အထိ ပိုက်ကျော်

ခြင်းအားကစားပြိုင်ပွဲရုံ သုဝဏ္ဏတွင် ကျင်းပမည်ဖြစ်ပြီး အမျိုးသားအလွတ်တန်းနှင့် လူသစ်တန်း၊ အမျိုးသမီး အလွတ်တန်း စုစုပေါင်း ပြိုင်ပွဲအမျိုးအစားရှစ်မျိုးထည့်သွင်းကျင်းပမည်ဖြစ်သည်။

အမျိုးသား အလွတ်တန်း ပြိုင်ပွဲများတွင် မြန်မာ့လက်ရွေးစင်ဖြစ်ဖူးသူများ ပြည်ပပြိုင်ပွဲများတွင် သွားရောက်ယှဉ်ပြိုင်ဖူးသူ

များ ဦးရေအတန်အသတ်ဖြင့် ပါဝင်ယှဉ်ပြိုင်ခွင့်ပြုသည်။ လူသစ်တန်းပြိုင်ပွဲများတွင်မူ အလွတ်တန်းပြိုင်ပွဲများ၌ ဝင်ရောက်ယှဉ်ပြိုင်ဖူးသူများ၊ အဖွဲ့ချုပ်မှ သတ်မှတ်ထားသည့်စည်းမျဉ်းများနှင့် ငြိစွန်းသူများ ပါဝင်ယှဉ်ပြိုင်ခွင့်မရှိကြောင်းနှင့် အမျိုးသမီးပြိုင်ပွဲများတွင်မူ မည်သူမဆို ပါဝင်ယှဉ်ပြိုင်ခွင့်ရှိကြောင်း မြန်မာနိုင်ငံပိုက်ကျော်ခြင်းအဖွဲ့ချုပ်မှ သတင်းရရှိ

သည်။

ပြိုင်ပွဲတွင် ဆုကြေးများအဖြစ် အမျိုးသားအလွတ်တန်းနှစ်ယောက်တွဲ အသင်းလိုက်ပြိုင်ပွဲ၌ ပထမကျပ်သုံးသိန်း၊ ဒုတိယကျပ်နှစ်သိန်း၊ တတိယကျပ်တစ်သိန်း၊ Hoop Takraw ပြိုင်ပွဲ၊ (အလွတ်တန်း၊ လူသစ်တန်း)အဖွဲ့လိုက်ပြိုင်ပွဲများတွင် ပထမကျပ်နှစ်သိန်း၊ ဒုတိယကျပ်တစ်သိန်းခွဲ၊ တတိယ

စာ(၄၇)သို့

## လက်ရွေးစင်လက်ဝှေ့သမားများ ကာဇက်စတန်သို့ သွားရောက်လေ့ကျင့်

ဗိုလ်ဗိုလ်ဝင်း

ရန်ကုန်၊ မေ-၂၆

အားကစားသမား ၁၃ ဦးပါဝင်သော မြန်မာ့လက်ရွေးစင်လက်ဝှေ့အားကစားအဖွဲ့သည် ကာဇက်စတန်နိုင်ငံသို့ ငါးပတ်ကြာ ပူးတွဲလေ့ကျင့်မှုများ သွားရောက်ပြုလုပ်မည်ဖြစ်ကြောင်း သတင်းရရှိသည်။

အမျိုးသား လက်ရွေးစင် ၅ ဦးနှင့် လူငယ်လက်ရွေးစင် ၈ ဦးပါ

ဝင်သော မြန်မာလက်ဝှေ့အဖွဲ့သည် မေ ၂၈ ရက်မှ ဇူလိုင် ၆ ရက်အထိ ကာဇက်စတန်နိုင်ငံ၊ အယ်မာတီမြို့တွင် နိုင်ငံရှိ လက်ရွေးစင်အဆင့် ကစားသမားများနှင့် ပူးတွဲလေ့ကျင့်မှုများ ပြုလုပ်သွားမည်ဖြစ်ပြီး ပြိုင်ပွဲများတွင်လည်း ဝင်ရောက်ယှဉ်ပြိုင်သွားမည်ဖြစ်ကြောင်း မြန်မာနိုင်ငံလက်ဝှေ့အဖွဲ့ချုပ်မှ သတင်းရရှိသည်။

စာ(၄၇)သို့

The Highest Performance Standards of American Petroleum Institute

1995 Model နှင့် အထက် ကားများအတွက် စွမ်းဆောင်ရည် အမြင့်မားဆုံး အဆင့်မြင့် စက်ဆီချောဆီ

### HEAVY DUTY

Distributed by: Sein Wut Hmon Co., Ltd.  
 Yangon : Tel : 01 - 684 842, 684 862, 09-73126116  
 Fax : 01 - 684 715  
 Mandalay : Tel : 02 - 360 42, 347 67, 348 61  
 Fax : 02 - 394 46

**NASA**  
TOTAL LUBRICATING SOLUTIONS™

ဝါတ်ဆီကား အမျိုးမျိုးအတွက်  
GD-7, GD-20

ဒီဇယ်ကား အမျိုးမျိုးအတွက်  
GD-15

## အဖွဲ့ချုပ်အမျိုးသမီးများဖလား ကျော်ပြည်နယ်အသင်းနှင့် စံမြန်မာအသင်း ခြေစစ်ပွဲအောင်

ဗိုလ်စိုလ်ဝင်း

ရန်ကုန်၊ မေ - ၂၃

မြန်မာနိုင်ငံ တောလုံးအဖွဲ့ချုပ် အမျိုးသမီးဖလား (MFF Women's Cup 2012) ပြိုင်ပွဲခြေစစ်ပွဲများအပြီးတွင် ကချင်ပြည်နယ်အသင်းနှင့် စံမြန်မာအသင်းတို့သည် ခြေစစ်ပွဲအောင်မြင်ကာ နောက်ဆုံးအဆင့်ပြိုင်ပွဲသို့ ဝင်ရောက်ယှဉ်ပြိုင်ခွင့်ရရှိခဲ့သည်။

ယင်းခြေစစ်ပွဲအဆင့်တွင် ရခိုင်ပြည်နယ်၊ တနင်္သာရီတိုင်းဒေသကြီး၊ ဧရာဝတီတိုင်းဒေသကြီးအသင်းနှင့်အတူ ယှဉ်ပြိုင်ခဲ့ခြင်းဖြစ်ကာ အမှတ်အများဆုံးရရှိခဲ့သည့် အဆိုပါနှစ်သင်း ခြေစစ်ပွဲအောင်မြင်ခဲ့ခြင်းဖြစ်သည်။

ခြေစစ်ပွဲအဆင့် ပွဲစဉ်များတွင် ကချင်ပြည်နယ်အသင်းသည် လေးပွဲကစားသုံးပွဲနိုင်၊ တစ်ပွဲသရေရမှတ် ၁၀ မှတ်ဖြင့် ရှုံးပွဲမရှိ အုပ်စုဗိုလ်နေရာမှ ခြေစစ်ပွဲ အောင်မြင်ခဲ့ကာ စံမြန်မာအသင်းသည် လည်းလေးပွဲကစားသုံးပွဲနိုင်၊ တစ်ပွဲရှုံးရမှတ် ၉ မှတ်ဖြင့် ဒုတိယနေရာမှ ခြေစစ်ပွဲအောင်မြင်ခဲ့ခြင်းဖြစ်သည်။

ခြေစစ်ပွဲအောင်နှစ်သင်းနှင့်အတူ ပို့ဆောင်ရေး၊ ပြည်ထဲရေး၊ အားကစားဝန်ကြီးဌာန၊ ကာကွယ်ရေး၊ အမှတ်(၃) အခြေခံ(က)၊ အမှတ်(၃)အခြေခံ(ခ)အသင်းစု



ပေါင်းရှစ်သင်းတို့၏ နောက်ဆုံးအဆင့်ပွဲစဉ်များကို မေလ ၂၅ရက် မှစတင်ကာ ဆက်လက်ယှဉ်ပြိုင်ရမည်ဖြစ်သည်။

ပွဲစဉ်များအားလုံးကို ညနေ ၄ နာရီမှစတင်ကာ ပဒုမ္မာကွင်းတွင် စတင်ယှဉ်ပြိုင်ကစားမည်ဖြစ်ပြီး၊ အမှတ်အများဆုံးနှစ်သင်းသည် ဇူလိုင် ၂၇ရက်တွင် ဗိုလ်လုပွဲယှဉ်ပြိုင်ကစားရမည်ဖြစ်

သည်။ အဆိုပါပြိုင်ပွဲတွင် ဗိုလ်စွဲသည့် အသင်းအား ကျပ်သိန်း ၃၀ နှင့် ဒုတိယဆုကျပ်သိန်း ၂၀ ချီးမြှင့်မည်ဖြစ်သည်။

ယင်းပြိုင်ပွဲမှ ခြေစစ်ပွဲအလားအလာရှိသည့် ကစားသမားများကို လက်ရွေးစင်အမျိုးသမီးအသင်းအတွက် ရွေးချယ်သွားမည်ဖြစ်ကြောင်း တောလုံးအဖွဲ့ချုပ်မှ သတင်းရရှိသည်။

### စာ(၄၆) - လက်ရွေးစင်လက်ဝှေ့သမားများ ကာဇက်စတန်သို့ သွားရောက်လေ့ကျင့် မှ



“ကာဇက်စတန်လက်ရွေးစင်၊ လူငယ်လက်ရွေးစင် ကစားသမားတွေနဲ့ ပူးတွဲလေ့ကျင့်မှုတွေ ပြုလုပ်မှာ ဖြစ်တဲ့အပြင် ဒေသတွင်းပြိုင်ပွဲတွေကိုလည်း ဝင်ရောက်ယှဉ်ပြိုင်သွားမှာ ဖြစ်ပါတယ်” ဟု အဖွဲ့ချုပ်တာဝန်ရှိသူ တစ်ဦးက ပြောသည်။

လူမည့် နိုင်ငံတကာပြိုင်ပွဲများအတွက် ပြင်ဆင်မှုများပြုလုပ်နေသော လက်ဝှေ့အားကစားအဖွဲ့သည် လက်ရှိတွင် အဖွဲ့ချုပ် အမျိုးသားလက်ရွေးစင် ၁၀ ဦး၊ လူငယ်လက်ရွေးစင် ၁၈ ဦး၊ အမျိုးသမီးလက်ရွေးစင် ၁၂ ဦး၊ စုစုပေါင်းအားကစားသမား ၄၀ ဦးအား ကာဇက်စတန်နည်းပြဆရာဖြင့် လေ့ကျင့် ပေးလျက် ရှိကြောင်း သိရသည်။

“ကမ္ဘာ့ချန်ပီယံ၊ အိုလံပစ်ချန်ပီယံ၊ အာရှချန်ပီယံတွေ ထွက်တဲ့ ကာဇက်စတန်နိုင်ငံမျိုးမှာ ပူးတွဲလေ့ကျင့်မှုတွေ လုပ်မှာဖြစ်တဲ့အတွက် အကျိုးရှိစေပါတယ်။ ပြည်တွင်းမှာက လေ့ကျင့် ဘက်ရှားတယ်လေ။ ဟိုမှာကျတော့ လေ့ကျင့် ဘက်မျိုးစုံနဲ့ တွေ့ရမယ်။ နည်းစနစ်ပိုင်း၊ နည်းဗျူဟာပိုင်းတွေ၊ စိတ်ပိုင်းဆိုင်ရာ အရည်အချင်းတွေအနေနဲ့ အများကြီးတိုးတက်လာမှာပါ” ဟု အဖွဲ့ချုပ်တာဝန်ရှိသူက ပြောသည်။

### အာရှလူငယ် ပြေးခုန်ပစ်ပြိုင်ပွဲသို့ မြန်မာဝင်ပြိုင်မည်

ဗိုလ်စိုလ်ဝင်း

ရန်ကုန်၊ မေ - ၂၃

(၁၅)ကြိမ်မြောက် အာရှလူငယ် ပြေးခုန်ပစ်ပြိုင်ပွဲ (The 15<sup>th</sup> Asian Junior Athletics Championship) သို့ မြန်မာပြေးခုန်ပစ်အဖွဲ့ ဝင်ရောက်ယှဉ်ပြိုင်မည်ဖြစ်ကြောင်း သတင်းရရှိသည်။

အဆိုပါပြိုင်ပွဲကို ဇွန်လ ၉ ရက်မှ ၁၂ ရက်အထိ သီရိလင်္ကာနိုင်ငံ ကိုလံဘိုမြို့တွင်ကျင်းပမည်ဖြစ်ကာ မြန်မာနိုင်ငံမှ လူငယ်အားကစားသမားသုံးဦး ဝင်ရောက်ယှဉ်ပြိုင်မည်ဖြစ်သည်။ အသက် ၂၀ နှစ်အောက်သတ်မှတ်ထားသည့် ယင်းပြိုင်ပွဲ၏ မီတာ ၅,၀၀၀၊ ၁၀,၀၀၀ ပြိုင်ပွဲ၌သောင်းအေးကလည်းကောင်း၊ မီတာ ၁,၅၀၀၊ ၃,၀၀၀ တားဆီးကျော်ပြိုင်ပွဲ၌ ချမ်းမြေ့အောင်ကလည်းကောင်း၊ မီတာ ၈၀၀ ပြိုင်ပွဲတွင် ဆွေလီမြင့်ကလည်းကောင်း ဝင်ရောက်ယှဉ်ပြိုင်မည်ဖြစ်ကြောင်း သတင်းရရှိသည်။

သတင်းရရှိသည်။ “လက်ရှိပဏာမအားကစားသမားတွေထဲက အသက်လည်း မိပြီး၊ စံချိန်ကောင်းတဲ့လူငယ်တွေကို ဒီပြိုင်ပွဲအတွက် ရွေးချယ်ယှဉ်ပြိုင်စေတာပါ။ လူငယ်တွေအတွက် အခွင့်အလမ်းရရှိစေပြီး လာမယ့်ဆီးရီးအတွက် အကြံပေးသတင်းပေးရမည်။

လူငယ်ကစားသမားတွေရဲ့ အခြေအနေကိုလည်း အကဲခတ်ခွင့်ရရှိစေမှာဖြစ်ပါတယ်” ဟု မြန်မာနိုင်ငံပြေးခုန်ပစ်အဖွဲ့ချုပ်မှ တာဝန်ရှိသူတစ်ဦးက ပြောသည်။

လာမည့် နိုင်ငံတကာပြိုင်ပွဲများအတွက် ပဏာမလက်ရွေးစင် ပြေးခုန်ပစ်အားကစားသမား စုစုပေါင်း ၃၉ဦး (အမျိုးသား ၂၁ဦး၊ အမျိုးသမီး ၁၈ဦး) ရွေးချယ်လေ့ကျင့်ပေးလျက်ရှိပြီး ဂျပန်နည်းပြဆရာနှင့် လေ့ကျင့်လျက်ရှိသော ပြေးခုန်ပစ်အဖွဲ့သည် ပြိုင်ပွဲလွင်မြို့တွင် စခန်းသွင်းလေ့ကျင့်လျက် ရှိကြောင်း သိရသည်။

### စာ(၄၆) - ပိုက်ကျော်ခြင်းအဖွဲ့ချုပ်ဥက္ကဋ္ဌဖလား ရန်ကုန်မြို့တွင် ကျင်းပမည် မှ

ကျပ်တစ်သိန်း၊ အမျိုးသား (အလွတ်တန်း၊ လူသစ်တန်း) နှစ်ယောက်တွဲပြိုင်ပွဲတွင် ပထမကျပ်တစ်သိန်းခွဲ၊ ဒုတိယကျပ်တစ်သိန်း၊ တတိယကျပ်ခွဲစီသောင်းခွဲ၊ အမျိုးသားအလွတ်တန်း အဖွဲ့လိုက်ပြိုင်ပွဲတွင် ပထမကျပ်နှစ်သိန်း၊ ဒုတိယကျပ်တစ်သိန်းခွဲနှင့် နှစ်ယောက်တွဲပြိုင်ပွဲတွင် ပထမကျပ်တစ်သိန်းခွဲနှင့် ဒုတိယကျပ်

တစ်သိန်း ချီးမြှင့်မည်ဖြစ်ကြောင်း သတင်းရရှိသည်။ ဝင်ရောက်ယှဉ်ပြိုင်လိုသည့် အသင်းများသည် အဖွဲ့ချုပ်ရုံး (သုဝဏ္ဏ) ဖုန်း-၀၁-၅၇၇၇၄၆၁ သို့ ဆက်သွယ်စုံစမ်းနိုင်ပြီး၊ ဇွန်လ ၂၂ ရက်နေ့ နောက်ဆုံးထား၍ စာရင်းပေးသွင်းရမည် ဖြစ်ကြောင်း သတင်းရရှိသည်။

### အပျော်တန်း ဂေါက်သီးပြိုင်ပွဲ ဇွန်လတွင် ကျင်းပမည်

ဗိုလ်စိုလ်ဝင်း

ရန်ကုန်၊ မေ- ၂၆

ပြည်ပအားကစားသမားများ ဝင်ရောက်ယှဉ်ပြိုင်မည့် ၂၀၁၂ အပျော်တန်းဂေါက်သီးရိုက်ပြိုင်ပွဲ (TIGER MYANMAR AMATEUR OPEN GOLF CHAMPIONSHIP) ကို ဇွန်လတွင် ရန်ကုန်မြို့၌ ကျင်းပမည်ဖြစ်ကြောင်း သတင်းရရှိသည်။

အဆိုပါပြိုင်ပွဲကို ဇွန်လ ၅ ရက်မှ ၈ ရက်အထိ ရန်ကုန်မြို့၊ ရန်ကုန်ဂေါက်ကလပ် (တည်းကုန်း) တွင် ကျင်းပမည်ဖြစ်ကာ ပြည်တွင်း၊ ပြည်ပကစားသမား တစ်ရာကျော် ဝင်ရောက်ယှဉ်ပြိုင်ရန် မျှော်မှန်းထားကြောင်း မြန်မာနိုင်ငံဂေါက်သီးရိုက်အဖွဲ့ချုပ်တာဝန်ရှိသူတစ်ဦးက ပြောသည်။

နှစ်စဉ်ပြုလုပ်သည့် အဆိုပါပြိုင်ပွဲကို ၂၀၀၇ ခုနှစ်နောက်ပိုင်း ယခုနှစ်တွင် ပြည်ပအားကစားသမားများအား ပြန်လည်ဖိတ်ခေါ်ကျင်းပခြင်းဖြစ်ကာ အာဆီယံနိုင်ငံအားလုံးမှ ကစားသမားများကို ဖိတ်ကြားထားကြောင်း သိရသည်။

“အာဆီယံဆယ်နိုင်ငံလုံးက ကစားသမားတွေကို ဖိတ်ကြားထားပါတယ်။ လက်ရှိလေးနိုင်ငံက ကစားသမား ဆယ်ဦးလောက် ဆီက အကြောင်းပြန်စာ ရရှိထားပါပြီ။ ထပ်တိုးလာဖို့ပဲ ရှိပါတယ်” ဟု အဖွဲ့ချုပ်တာဝန်ရှိသူက မေလ ၂၆ ရက်တွင် ပြောသည်။

ပြိုင်ပွဲတွင် အပျော်တန်းအဆင့်ပြိုင်ပွဲ (H'CAP 0-12) အဆင့်ရှိသူများသာ ယှဉ်ပြိုင်ခွင့် ပြုမည်ဖြစ်ပြီး R&A RULES LIMITED (ST. ANDREW) ဂေါက်သီးစည်းမျဉ်း အတိုင်းနှင့် ဒေသန္တရစည်းမျဉ်းများအတိုင်း ကျင်းပမည်ဖြစ်ကြောင်း သတင်းရရှိသည်။ ယင်းပြိုင်ပွဲတွင် ယှဉ်ပြိုင်မည့် ဂေါက်သီးအားကစားသမားများသည် ပြိုင်ပွဲဝင်ကြေး ငွေကျပ် နှစ်သောင်းနှင့် အတူ ဇွန်လ ၃ ရက်နောက်ဆုံးထားစာရင်းပေးသွင်းရမည်ဖြစ်ကာ ဖုန်း(၀၉-၂၀၃၇၆၇၁) သို့ ဆက်သွယ်စုံစမ်းနိုင်ကြောင်း သတင်းရရှိသည်။ ယခုနှစ်ပြုလုပ်သည့် အဆိုပါပြိုင်ပွဲကို မြန်မာနိုင်ငံဂေါက်သီးရိုက်အဖွဲ့ချုပ်က ကြီးမှူးပြီး မြန်မာဘူလိဂ်ကုမ္ပဏီလီမိတက်က အဓိက ကူညီပံ့ပိုးခြင်းဖြစ်ကြောင်း သိရသည်။

## ၂၀၁၄ ဘရာဇီး ကမ္ဘာ့ဖလားအတွက် စီမံကိန်းများ ငါးရာခိုင်နှုန်းသာ ပြီးစီးသေး

**ရီယိုဒီဂျနေရိုး၊ မေ-၂၄**  
လာမည့် ၂၀၁၄ ကမ္ဘာ့ဖလားပြိုင်ပွဲကို အိမ်ရှင်အဖြစ် လက်ခံကျင်းပမည့် ဘရာဇီးနိုင်ငံတွင် အခြေခံအဆောက်အအုံဆိုင်ရာစီမံကိန်းများမှာ ငါးရာခိုင်နှုန်းမျှသာ ပြီးစီးသေးကြောင်း အစိုးရက ထုတ်ဖော်ပြောကြားလိုက်သည်။

အဆိုပါ စီမံကိန်းများတွင် ဘောလုံးကွင်းများကို ပြင်ဆင်မွမ်းမံခြင်း၊ အသစ်တည်ဆောက်ခြင်းများ ပါဝင်ပြီး ဖီဖာ၏ နိုင်ငံတကာ ပွဲများအတွက် သတ်မှတ်စံချိန်စံညွှန်းများအတိုင်း တည်ဆောက်ရမည်ဖြစ်သည်။

အခြားစီမံကိန်းများတွင် မူလဆင့်နှင့် ဆိပ်ကမ်းများ တိုးချဲ့ခြင်း၊ တည်ဆောက်ခြင်းနှင့် မြို့ပြဆက်သွယ်သွားလာရေးဆိုင်ရာ စီမံကိန်းများ ပါဝင်သည်။

ဘရာဇီးအစိုးရ၏ အဆိုအရ စီမံကိန်းများ၏ ၄၁ ရာခိုင်နှုန်းမှာ ယခုအချိန်မှ စတင်နေပြီး ၁၅ ရာခိုင်နှုန်းခန့်မှာ အများပြည်သူသို့ လုပ်ကိုင်ရန် ကမ်းလှမ်းဆဲဖြစ်ကာ ၁၇ ရာခိုင်နှုန်းမှာ ကမ်းလှမ်းမှုများနှင့် ဆွေးနွေးမှုများ ပြုလုပ်နေပြီဟု ဆိုသည်။

မြို့ပြသွားလာရေး လုပ်ငန်းများတွင်လည်း ၄၅ ရာခိုင်နှုန်းခန့်မှာ စတင်ခြင်း မရှိသေးဘဲ ပြိုင်ပွဲတွင် အသုံးပြုမည့် လေဆိပ် ၃၁ ခုမှာ ၁၃ ခုမှာ ပြင်ဆင်မွမ်းမံမှုများ ယခုအထိ မစတင်နိုင်သေးဟု သိရသည်။ သို့သော် အစိုးရက အခြေခံအဆောက်အအုံဆိုင်ရာ လုပ်ငန်းများနှင့်ပတ်သက်၍ အကောင်းမြင်နေပြီး အားကစားဝန်ကြီး အယ်လ်ဒိုရီဘယ်လိုကလည်း လုပ်ငန်းများ အချိန်မီပြီးစီးမည်ဟု ဆိုထားသည်။

—Ref: Xinhua



Photo - Reuters

## စပိန်ဘုရင့်ဖလားပြိုင်ပွဲတွင် ဘာစီလိုနာ ဂိုးပြတ်ဖြင့် ဗိုလ်စွဲ

**မတ်ဒရစ်၊ မေ-၂၆**  
ပြီးခဲ့သည့် ချန်ပီယံလိဂ်ပြိုင်ပွဲတွင် အကြံပြုလ်လုပွဲမှ ထွက်ခွာခဲ့ရသော စပိန်ထိပ်သီး ဘာစီလိုနာအသင်းသည် ယမန်နေ့က ကျင်းပခဲ့သော စပိန်ဘုရင့်ဖလားဘောလုံးပြိုင်ပွဲဗိုလ်လုပွဲတွင် အက်သလက်တစ်ဘီဘာအိုအား ၃ ဂိုးပြတ်ဖြင့် အနိုင်ရကာ ယခုရာသီအတွက် အဓိကဖလားတစ်လုံး ရရှိသွားခဲ့သည်။

ယခုပွဲသည် ရာသီကုန်တွင် အသင်းမှ ထွက်ခွာမည်ဟု ကြေညာခဲ့သော နည်းပြ ဂွါဒီယိုလာအတွက် နောက်ဆုံးအနိုင်နှင့် နှုတ်ဆက်သည့်ပွဲလည်း ဖြစ်ခဲ့သည်။

ဘာစီလိုနာအတွက် ဂိုးများကို ၎င်း၏ ယခုရာသီ ၇၃ ဂိုးမြောက်အဖြစ် မက်ဆီက တစ်

ဂိုးနှင့် ပတ်ဒရို ရိုဒရီဂက်စ်က နှစ်ဂိုးသွင်းယူပေးခဲ့သည်။ ဂွါဒီယိုလာသည် ဘာစီလိုနာကို ကိုင်တွယ်စဉ်အတွင်း လေးနှစ်တာကာလအတွင်း စပိန်လက်လီချန်ပီယံဆုသုံးကြိမ်၊ ချန်ပီယံလိဂ်ဖလားနှစ်ကြိမ်၊ ဖီဖာကမ္ဘာ့ကလပ်ချန်ပီယံဆုနှစ်ကြိမ်၊ ယူအီးအက်ဖ်အေစပီဖလားနှစ်ကြိမ်၊ စပိန်စူပါဖလားသုံးကြိမ်နှင့် စပိန်ဘုရင့်ဖလား နှစ်ကြိမ် ဆွတ်ခူးပေးနိုင်ခဲ့သည်။ ဂွါဒီယိုလာသည် ဘာကာကို ကိုင်တွယ်သည့် လေးနှစ်အတွင်း ဘီဘာအိုအား လုံးဝရှုံးနိမ့်ဖူးခြင်း မရှိဟု သိရသည်။

ဘာစီလိုနာသည် စပိန်နိုင်ငံတွင် ဘုရင့်ဖလား (၂၆)ကြိမ် ရရှိထားပြီး ယင်းနောက်တွင် ဘီဘာအိုမှာ ၂၃ ကြိမ် ရထားသည်။

—Ref: AP

## ၂၀၂၀ အိုလံပစ် အိမ်ရှင်ဖြစ်ရေး မက်ဒရစ် တိုကျိုနှင့် အစွတန်ဘူလ်မြို့တော်များ ယှဉ်ပြိုင်မည်



TOKYO selected as Olympic and Paralympic Candidate City

Photo - AP

**အော့တဝါ၊ မေ-၂၅**  
လာမည့် ၂၀၂၀ အိုလံပစ်ပွဲကျင်းပခွင့်ရရေးအတွက် နောက်ဆုံးယှဉ်ပြိုင် အရွေးခံရမည့်မြို့သုံးမြို့မှာ စပိန်မှ မက်ဒရစ်၊ ဂျပန်မှ တိုကျိုနှင့် တူရကီမှ အစွတန်ဘူလ်တို့ဖြစ်ကြောင်း နိုင်ငံတကာအိုလံပစ်ကော်မတီ အိုင်အိုစီက ထုတ်ဖော်ပြောကြားလိုက်သည်။

ယခုကဲ့သို့ ကော်မတီ၏ ရွေးချယ်ဆုံးဖြတ်မှုကြောင့် မူလက လျှောက်ထားခဲ့သည့် ကာတာ၏

မြို့တော်ဒိုဟာနှင့် အဇာဘိုင်ဂျန်မြို့တော် ဘာကူတို့မှာ စာရင်းမှ ပယ်ဖျက်ခံရပြီ ဖြစ်သည်။

အဆိုပါ မြို့တော်နှစ်ခုမှာ ၂၀၁၆ အိုလံပစ်ပြိုင်ပွဲကျင်းပခွင့်လျှောက်ထားရာ၌လည်း အပယ်ခံခဲ့ရသည်။ အိုင်အိုစီသည် ၂၀၂၀ အိုလံပစ်အတွက် အိမ်ရှင်ကို လာမည့် ၂၀၁၃ စက်တင်ဘာလတွင် ဗြူနိုအေးရစ်မြို့၌ အစည်းအဝေးပြုလုပ်ကာ မဲပေးရွေးချယ်မည် ဖြစ်သည်။

—Ref: Xinhua

**APPETON<sup>®</sup>**  
NUTRITION

**ကျန်းမာကြံ့ခိုင် ဘဝပန်းတိုင်**

**DRINK WHAT YOU CAN'T EAT**

**လူကြီးမိဘတွေ ခုံမင်ခဲ့တဲ့ အစားအစာများရဲ့ တူညီတဲ့ အာဟာရကို ပေးစွမ်းမယ့် Appeton Wellness 60+**

အသက်ကြီးလာပြီဆိုရင် သွားတွေလည်းပျက်စီးပြီး အစားအစာကောင်းကောင်းမစားနိုင်တော့ လူကြီးတွေအတွက် လိုအပ်တဲ့အာဟာရလည်း ရမှာမဟုတ်လို ကျန်းမာရေးအတွက်အာဟာရရလည်း အပြည့်ရမယ့်အပြင် အစားအစာတွေလည်း စေတဲ့ အာဟာရမျိုး ရှိနိုင်ပါ့မလား။

ရှိပါတယ်။ ကျန်းမာခြင်းဆည်းပေးနိုင်တာက Appeton Wellness 60+ ပါပဲ။ Appeton Wellness 60+ ဟာ Co-enzyme Q10, Vitamin B Complex, Chromium တို့နဲ့ အထူးစီမံထုတ်လုပ်ထားတာကြောင့် ပြည့်စုံတဲ့ အာဟာရတွေရရှိစေလို့ ဖျတ်လတ်ကျန်းမာသန်စွမ်းစေနိုင်ပါတယ်။ ဒါ့အပြင် Appeton Wellness 60+ မှာ လူကြီးတွေရဲ့ ခန္ဓာကိုယ်လုပ်ဆောင်မှုကို ကိုက်ညီတဲ့ Casein Protein ကို အသုံးပြုထားတဲ့ အတွက် ကျောက်ကပ်ကိုလည်း မထိခိုက်စေနိုင်ပါဘူး။

Appeton Wellness 60+ ဟာ သင့်မိဘတွေအတွက် အကောင်းဆုံးနဲ့ အသင့်တော်ဆုံးအာဟာရတစ်ခုဖြစ်ပါတယ်။

Available at →

Exclusively Marketed & Distributed by: **FD Fair Deal Co., Ltd.** No.39(A)/40, Yan Naing Swe, (2nd) Street, Thaketa Industrial Zone, Thaketa Township, Yangon, Myanmar.  
Contact No. (Yangon) 951 - 450002, 951 - 450010, 951 - 700959, 09 5097968 Contact No. (Mandalay) 02 - 70394, 02 - 70395, 02 - 70153 [www.appeton.com](http://www.appeton.com)

## ယူရိုဇန် အကျပ်အတည်း အရှေ့အာရှ စီးပွားရေးကိုပါ ထိခိုက်နိုင်

**လန်ဒန်၊ မေ - ၂၂**  
ယူရိုဇန် ငွေကြေးအကျပ်အတည်းသည် အရှေ့အာရှနိုင်ငံများ၏ စီးပွားရေးဖွံ့ဖြိုးတိုးတက်မှုကိုပါ ထိခိုက်နိုင်ကြောင်း ကမ္ဘာ့ဘဏ်က သတိပေး ပြောကြားလိုက်သည်။

ယူရိုဇန်ပြဿနာ ဆက်လက်ဖြစ်ပေါ်နေပါက အရှေ့အာရှ၏ စီးပွားရေးဖွံ့ဖြိုးမှုကို ထိခိုက်နိုင်သလို အရှေ့အာရှမှ ကုန်ပစ္စည်းတင်ပို့မှုများလည်း လျော့ကျနိုင်ကြောင်း ကမ္ဘာ့ဘဏ်က ပြောကြားသည်။

ထို့အတွက် ယင်းနိုင်ငံများ အနေဖြင့် ၎င်းတို့စီးပွားရေးကို ပြန်လည်ထိန်းညှိရန်နှင့် ဖွံ့ဖြိုးမှုကို ဆက်လက်ထိန်းသိမ်းနိုင်ရန် ပြည်တွင်းဝယ်လိုအားကို အားပေးရမည်ဟု ကမ္ဘာ့ဘဏ်က ဆိုသည်။

တရုတ်နိုင်ငံတွင် မူလက မျှော်မှန်းထားသည်ထက် စီးပွားရေးပိုမိုနှေးကွေးလာခြင်းကလည်း အရှေ့အာရှဒေသအတွက် ခြိမ်းခြောက်မှုတစ်ရပ်ဖြစ်လာကြောင်း ကမ္ဘာ့ဘဏ်က သတိပေးခဲ့သည်။

တရုတ်နိုင်ငံမှာ အရှေ့အာရှဒေသ၏ စုစုပေါင်းထုတ်ကုန်တန်ဖိုး (ဂီဒီပီ) ၈၀ ရာခိုင်နှုန်းထုတ်လုပ်ပေးနေသလို တရုတ်နိုင်ငံမှ ရင်းနှီးမြှုပ်နှံမှုအရင်းအမြစ်များမှာလည်း ဒေသအတွက် အရေးပါကြောင်း၊ တရုတ်နိုင်ငံမှ ကုန်ပစ္စည်းတင်သွင်းမှုလည်း များပြားလာနေရာ ယင်းနိုင်ငံတွင် စီးပွားရေးနှေးကွေးလာခြင်းက ဒေသတစ်ခုလုံးကိုပါ ဆွဲချသွားနိုင်ကြောင်း ကမ္ဘာ့ဘဏ်၏ အစီရင်ခံစာတွင် ဖော်ပြထားသည်။

—Ref: BBC



## ကမ္ဘာ့အမြင့်ဆုံးတာဝါ တိုကျိုတွင် ဖွင့်လှစ်

**တိုကျို၊ မေ - ၂၂**  
ကမ္ဘာ့အမြင့်ဆုံးမျှော်စင်ဖြစ်လာသည့် တိုကျိုစတီဗင်ထရိုအဆောက်အအုံကို ဂျပန်နိုင်ငံ မြို့တော်တိုကျိုတွင် မေ ၂၁ ရက်က ဖွင့်လှစ်ခဲ့ရာ ဧည့်သည်ထောင်ပေါင်းများစွာ တက်ရောက်ကြည့်ရှုခဲ့ကြောင်း သိရသည်။

အဆိုပါ တာဝါအဆောက်အအုံတွင် ဈေးဝယ်စင်တာနှင့် ကလေးကစားကွင်းတို့လည်းပါဝင်ပြီး ထိုနေ့မှာပင် ဖွင့်လှစ်ခဲ့သည်။ သို့သော် တာဝါ၏ အမြင့် ၃၅၀ မီတာတွင်ရှိသော ရှုခင်းကြည့်ရာ နေရာမှာမူ မိုးရွာသွန်းနေမှုကြောင့် ဧည့်သည်များ ကြည့်ခဲ့ရာ ဧည့်သည်ထောင်ပေါင်းများစွာ တက်ရောက်ကြည့်ရှုခဲ့ကြောင်း သိရသည်။

တိုကျိုစတီဗင်ထရိုအဆောက်အအုံသည် အမြင့် ၆၃၄ မီတာ (၂၀၈၀ ပေ)ရှိပြီး ကမ္ဘာ့အမြင့်ဆုံးတာဝါဖြစ်ကာ ကမ္ဘာ့ဒုတိယအမြင့်ဆုံးအဆောက်အအုံလည်းဖြစ်သည်။

—Ref: AFP

## ရုရှားတွင် နိုင်ငံရေး အကျပ်အတည်း ကြုံတွေ့ရနိုင်ဟု အစီရင်ခံစာဖော်ပြ

**မော်စကို၊ မေ - ၂၄**  
အစိုးရနှင့်အတိုက်အခံများအကြား ပြိုင်ဆိုင်မှုပြင်းထန်နေခြင်းကြောင့် ရုရှားနိုင်ငံတွင် ကြီးမားကျယ်ပြန့်သော နိုင်ငံရေးအကျပ်အတည်း တစ်ရပ်ရင်ဆိုင်ရနိုင်ပြီး ယင်းမှနေ၍ နိုင်ငံ၏ အုပ်ချုပ်ရေးစနစ်ကို သိသာစွာပြောင်းလဲသွားစေနိုင်သည်ဟု မော်စကိုမြို့ အခြေစိုက် မဟာဗျူဟာသုတေသနစင်တာက အစီရင်ခံစာ ထုတ်ပြန်ခဲ့သည်။

ပြည်သူလူထုအတွင်း စစ်တမ်းကောက်ယူ၍ ပြုစုထားသော အစီရင်ခံစာအား “နိုင်ငံရေးအကျပ်အတည်းကာလ လူ့အဖွဲ့အစည်းနှင့် အာဏာပိုင်များ၏ အခြေအနေ”ဟု အမည်ပေးထားသည်။

“ရုရှားလူ့အဖွဲ့အစည်းနဲ့ အာဏာပိုင်များရဲ့ လက်ရှိအခြေအနေမှာ တင်းပြည့်ကျပ်ပြည့် နိုင်ငံရေးအကျပ်အတည်း ဖြစ်လာနိုင်တယ်ဆိုတာကို စစ်တမ်းကပြသနေပါတယ်” ဟု စာတမ်းတွင်ဖော်ပြသည်။ လူ့အဖွဲ့အစည်းတစ်ခုကြည့်ပါက အကျပ်အတည်းမှာ

ကန့်ကွက်မှုများ လုပ်တတ်သည့် လူမှုရေးအုပ်စုများ ပေါများလာခြင်းထက် နိုင်ငံရေးခေါင်းဆောင်များနှင့် အခွင့်ထူးခံရပေါ်ဆီများကို ပို၍စိတ်ကုန်လာခြင်းဖြစ်ကြောင်း အစီရင်ခံစာတွင် ဖော်ပြသည်။ ထို့ပြင် ပြည်သူလူထု၏ နိုင်ငံရေးအရ တောင်းဆိုမှုများမှာ ပို၍ ရင့်ကျက်လာပြီး လက်တွေ့ဆန်လာကြောင်း အစီရင်ခံစာက သုံးသပ်ထားသည်။

ယခုစစ်တမ်းမှာ ရုရှားနိုင်ငံ၏ နိုင်ငံရေးအခြေအနေကို အစိုးရမဟုတ်သော ဉာဏ်ကြီးရှင်များ အုပ်စုတစ်စုက တတိယအကြိမ်မြောက် အကဲဖြတ်လေ့လာမှုဖြစ်သည်။ ယခင်ထုတ်ပြန်ခဲ့သော အစီရင်ခံစာနှစ်စောင်တွင်လည်း ကန့်ကွက်ဆန္ဒပြမှုများကြောင့် နိုင်ငံရေးခေါင်းဆောင်များအပေါ် လူကြိုက်များမှု လျော့ကျလာခြင်းနှင့် နိုင်ငံရေးအကျပ်အတည်းဖြစ်လာနိုင်မှုကို သုံးသပ်တင်ပြထားသည်။

—Ref: Ria Novosti

## အမေရိကန်နိုင်ငံတွင် ၂၀၀၀ ခန့်က ငါးနှစ်အောက်ကလေး ၉၀,၀၀၀ခန့် ဒဏ်ရာရခဲ့

**ကိုလံဘတ်စ်၊ မေ - ၂၀**  
အမေရိကန်နိုင်ငံတွင် အသက်ငါးနှစ်နှင့် အောက် ကလေးငယ် ၉၀,၀၀၀ နီးပါးသည် ၂၀၀၈ခုနှစ် အတွင်း ထိခိုက်ဒဏ်ရာရခဲ့ကြောင်း၊ ယင်းမှာ နောက်ဆုံးကောက်ယူထားခဲ့သည့် အချက်အလက်များပင် ဖြစ်ကြောင်း သုတေသီများက ပြောကြားသည်။

အိုဟိုင်းယိုးပြည်နယ် ကိုလံဘတ်စ်မြို့ ကလေးဆေးရုံမှ ဆရာဝန် ဒေါက်တာဝယ်ရီစမစ်က ကလေးများပြုတ်ကျခြင်း၊ ထိခိုက်ဒဏ်ရာရခြင်းတို့ကို အိမ်တံခါးများ၊ ထပ်ခိုးလက်ရန်းများတွင် အကာအကွယ်များ ပြုလုပ်ထားခြင်းဖြင့် ကာကွယ်တားဆီးနိုင်ကြောင်းဆိုသည်။

၎င်းက “ဒီလေ့လာမှုမှာ အရေးကြီးတဲ့ တွေ့ရှိမှုကတော့ တစ်နှစ်အောက် ကလေးတွေထဲမှာ လည်းလေးကြိမ်တစ်ကြိမ်လောက်မှာ သူတို့ကို ထိခိုက်တဲ့ကလေးထိန်းတွေကြောင့် ထိခိုက်ဒဏ်ရာရခဲ့တာပါ”ဟု ပြောသည်။ ယခုသုတေသနကို ဆေးပညာဂျာနယ် Pediatrics တွင် ပုံနှိပ်ဖော်ပြခဲ့သည်။

—Ref: Xinhua

**ဒူးနာခြင်းကင်းဝေးစေရန် နျူဖလမ် (အဆစ်အားပြည့်ဆေး)**

# Nuflam

ပျက်စီးသွားသော အရိုးနုများကို ပြန်လည်ပြည့်ဆည်းပေးသည်

**Nuflam** ကြောင့် စိတ်သွားတိုင်းကိုယ်ပါ နိုင်ပြီလေ!

Made in Australia

**Zilamv**  
01-544467  
01-544483  
01-558248

ဒီးဒူးအလုပ်အားလုံးလျော့ကျကုန်စေနိုင်ပါသည်။  
အား! လေ့ကျင့်အားကိုးကွေးနာလာလိုက်တာ  
ဖယ်... အရိုးနုပျက်စီးခြင်းကို ပြန်ပြည့်ဆည်းပေးလို ဒူးနာသက်သာစေတဲ့ **Nuflam** ဆိုပါလား။

## ဥရောပသမဂ္ဂက ဂရိနိုင်ငံအား ယူရိုငွေတွင် ဆက်လက်ရှိစေလို

## ရုရှားနိုင်ငံအား 'ရန်ဘက်' ဟု ပြောကြားခြင်းအတွက် ရွှမ်နေ့ကို ကောလင်းပါဝဲလ် သတိပေး

ဘရပ်ဆဲလ်၊ မေ - ၂၄

ဥရောပသမဂ္ဂ ခေါင်းဆောင်များ ကဂရိနိုင်ငံအား ယူရိုငွေကြေးသုံး စွဲသော ယူရိုငွေတွင် ဆက်လက် ရှိနေစေလိုကြောင်း ဥရောပသမဂ္ဂ ဥက္ကဋ္ဌ ဟာမန်းဗန်ရွန်ပေးက ပြော ကြားသည်။ သို့သော် ဂရိနိုင်ငံအ နေဖြင့် ပြုပြင်ပြောင်းလဲရေးအ တွက် ကတိတည်ရမည်ဟု ၎င်းက အလေးအနက်ပြောသည်။

“သူတို့ရဲ့ ကတိကဝတ်တွေ ကိုလေးစားရင်းနဲ့ပဲ ယူရိုငွေကြေး သုံးစွဲတဲ့ စနစ်ထဲမှာ ဂရိနိုင်ငံကို ဆက်လက်ရှိနေစေချင်ပါတယ်” ဟုညှပ်ပိုင်တွင် ကျင်းပခဲ့သော အီး ယူထိပ်သီး ဆွေးနွေးပွဲအပြီးတွင် မစ္စတာဗန်ရွန်ပေးက ပြောကြား သည်။ ကြွေးလည်ပင်းနှစ်နေသော ဂရိနိုင်ငံသည် ယူရိုငွေ သုံးစွဲသော ဥရောပ ၁၇ နိုင်ငံ ယူရိုငွေအုပ်စုမှ ထွက်ခွာသွားနိုင်သည်ဟူသော စိုး ရိမ်မှုများလည်း ရှိနေသည်။ ဥရောပသမဂ္ဂ ခေါင်းဆောင်



များအားလုံးက ဂရိနိုင်ငံသားများ ၏ ထူးထူးခြားခြား ကြိုးပမ်းမှုများ ကို သတိထားမိပါကြောင်း ဗန်ရွန် ပေးက ပြောကြားပြီး ဥရောပ၏ အထောက်အပံ့များနှင့် အကူအ ညီပေးရေးအတွက် လုပ်ဆောင် သွားမည်ဖြစ်ကြောင်း ပြောကြား

ခဲ့သည်။ သို့သော် ဂရိနိုင်ငံအနေဖြင့် ရေရှည်တွင် ကြွေးမြီပြန်လည် ပေးဆပ်နိုင်ရေးအတွက် ပြုပြင် ပြောင်းလဲမှုများကို ဆက်လက် လုပ်ဆောင်ရမည်ဖြစ်သလို ပုဂ္ဂလိ ကရင်းနှီးမြှုပ်နှံမှုကို အားပေးပြီး

နိုင်ငံ၏ စီးပွားရေး၊ နိုင်ငံရေးအဖွဲ့ အစည်းများ၊ ဥပဒေများကို တောင့် တင်းခိုင်မာအောင် လုပ်ဆောင်မှ သာ အနာဂတ်ဖွံ့ဖြိုးတိုးတက်မှုကို အာမခံနိုင်မည်ဟု အီးယူဥက္ကဋ္ဌက ဆက်လက်ပြောကြားသည်။ —Ref: AFP

ဝါရှင်တန်၊ မေ - ၂၄ ရုရှားနိုင်ငံသည် အမေရိကန်နိုင်ငံ ၏ ရန်ဘက်ဟု ပြောဆိုခြင်းနှင့် ပတ်သက်၍ အမေရိကန်နိုင်ငံခြား ရေးဝန်ကြီးဟောင်း ကောလင်းပါ ဝဲလ်က အမေရိကန်ရိပ်ဘလေ ကန်ပါတီ သမ္မတလောင်း ဖြစ်လာ ရန်ရေပန်းစားနေသူ မစ်ရွမ်နေ့ကို သတိပေးစကား ပြောကြားလိုက် သည်။ ဝါရှင်တန်နှင့် မော်စကို သည် အကြောင်းအရာပေါင်းများ စွာတွင် သဘောထားတူချင်မှ တူ မည်ဖြစ်သော်လည်း ၎င်းတို့နှစ် နိုင်ငံမှာ ရန်သူများမဟုတ်ကြောင်း မစ္စတာကောလင်းပါဝဲလ်က စီ အင်န် အင်န် သတင်းဌာနအား ပြောကြားသည်။ “ရန်ဘက်ဆိုတာ ရန်သူပါပဲ။ ကျွန်တော်တို့ဟာ ရုရှားတွေနဲ့

သဘောထားမတိုက်ဆိုင်တာတွေ ရှိလားဆိုရင် ရှိတယ်။ တစ်ခါတ လေသူတို့က ကျွန်တော်တို့အပေါ် အရမ်းဒေါသထွက်တယ်။ တစ်ခါ တလေ ကျွန်တော်တို့လည်း ဒေါ သထွက်တယ်။ ဒါဟာပုံမှန်သံတ မန်ဆက်ဆံရေးရဲ့ အစိတ်အပိုင်း တွေပဲ” ဟု မစ္စတာကောလင်းပါ ဝဲလ်က ဆက်လက်ပြောသည်။ ရုရှားနိုင်ငံသည် အမေရိကန် ၏ အဓိက ပထဝီဝင်နိုင်ငံရေးပြိုင် ဘက်ဟု မစ္စတာရွမ်နေ့က ထုတ် ပြန်ကြေညာခဲ့ခြင်းအတွက် ရိပ်ဘ လေကန်ပါတီ၏ နိုင်ငံခြားရေး ရာပေါ်လစီကျွမ်းကျင်သူများကို အံ့အားသင့်မှင်တက်စေခဲ့ကြောင်း ကိုယ်တိုင်ရိပ်ဘလေကန် အ မတ်တစ်ဦး ဖြစ်သူ မစ္စတာကော လင်းပါဝဲလ်က ပြောကြားသည်။ —Ref: UPI

**DWUDANG**  
Fashion shop  
လက်လီလက်ကားဝယ်ယူရရှိနိုင်ပါသည်။

J-8-9 ဒုတိယထပ်၊ ယူပေလာစာ၊ Ph:200747(Ext)3906, 09-43142076  
အိမ်ထောင်(၃၆၄)၊ ပုသိမ်လမ်းကြီး၊ တာမွေမြို့နယ်၊ Ph:540593  
Dwudang Fashion မှဝယ်ယူအားပေးသူများအား ကျေးဇူးအထူးတင်ရှိပါသည်။

### နိုင်ငံတကာအာကာသစခန်းသို့ ပုဂ္ဂလိကပိုင်အာကာသယာဉ် ပထမအကြိမ်လွှတ်တင်

ဝါရှင်တန်၊ မေ - ၂၂ အမေရိကန်နိုင်ငံမှ ပုဂ္ဂလိကပိုင်အာ ကာသယာဉ်သန်းစေ့ကုမ္ပဏီ Space X သည် လူမပါသော အာကာသ ယာဉ်တစ်စီးကို နိုင်ငံတကာအာ ကာသစခန်းသို့ စေလွှတ်ခဲ့ပြီး ကမ္ဘာပတ်လမ်းကြောင်းတွင် တည် ရှိမည့် ပထမဆုံးသော ပုဂ္ဂလိက ပိုင်စီးပွားရေးဆိုင်ရာ အာကာသ ယာဉ်လွှတ်တင်မှုအဖြစ်မှတ်တမ်း ဝင်ခဲ့ကြောင်း သိရသည်။ အဆိုပါအာကာသယာဉ်မှာ The Dragon ဖြစ်ပြီး ကုမ္ပဏီပိုင် Falcon 9 ခုံးပုံကို ဖလော်ရီဒါရှိ ကိုက်ကန်နာဗာရယ်လေတပ်အခြေ စိုက်စခန်းမှ လွှတ်တင်ခဲ့ခြင်းဖြစ် သည်။ ယခုစမ်းသပ် လွှတ်တင်မှု ကို ဧပြီ ၃၀ ရက်တွင် ပြုလုပ်ရန် မူလက စီစဉ်ခဲ့သော်လည်း နည်းပ ညာပိုင်းဆိုင်ရာ ကိစ္စများကြောင့် နှောင့်နှေးခဲ့ရသည်။ ယခုလွှတ်တင်မှု အဆင်ပြေ ချောမွေ့ခဲ့ပါက ပထမဆုံးသော အစိုးရမဟုတ်သည့် ပုဂ္ဂလိကပိုင် ကုမ္ပဏီတစ်ခုက လွှတ်တင်သော စီးပွားရေးဆိုင်ရာ လုပ်ငန်းသုံး ပြိုဟ်တုဖြစ်လာမည်ဖြစ်သည်။ ပြိုဟ်တုလွှတ်တင်ခြင်းနှင့် ပတ် သက်၍ ကုမ္ပဏီ၏ ထုတ်ပြန်ချက် ၌ “အစီအစဉ်အောင်မြင်ခဲ့ရင် လည်း Space X ဟာ အတွေ့အ ကြုံကနေ သင်ခန်းစာယူပြီး ကြိုး စားသွားမှာပါ” ဟုဖော်ပြထားသည်။ အဆိုပါခေါင်းလုံးပုံသဏ္ဍာန် Dragon ယာဉ်သည် အမြင့် ၁၉ ပေ၊ အချင်း ၁၂ ပေခန့်ရှိကာ နိုင် ငံတကာ အာကာသစခန်းအတွက် အဝတ်အစားနှင့် စားစရာအများ စုပါဝင်သော ကုန်စည် ပေါင် ၁,၀၀၀ ခန့်ကို သယ်ဆောင်သွား သည်။ ယာဉ်သည် အာကာသ စခန်းတွင် နှစ်ပတ်ခန့် ချိတ်ဆက် တည်ရှိပြီးနောက် ကမ္ဘာမြေသို့ ပြန်ကျကာ မူလစီစဉ်ထားသည့် ကယ်လီဖိုးနီးယား ကမ်းခြေတောင် ပိုင်း ရောက်ရှိမည်ဟု သိရသည်။ —Ref: Xinhua

ယန်ဂွန်၊ နန်းညို ကံ၊ မိစားဖွဲ့၊ ရလေးများစွာတွက် POLYMER နဲ့ အတူ ...

Yangon Building (1), Room (3) Anawrahtar Housing Estate, Botataung Pagoda Road, Pazundaung Township, Yangon. Ph: 01 293445, 01 298641, 01 592375 Fax: 095 1 201228

Mandalay Room (101), First Floor, Shwe Phyu Plaza, Zawtika Street, Bt; 77th & 78th Streets, Chanayetharzan Township, Mandalay. Ph: 09 91008089, 09 6805290 Fax: 095 2 81923

### အိန္ဒိယတောင်ပိုင်းတွင် ရထားနှစ်စင်းတိုက်၍ လူ ၁၃ ဦးသေဆုံး

ဘန်ဂလို၊ မေ - ၂၂ အိန္ဒိယနိုင်ငံ တောင်ပိုင်းတွင် ခရီး သည်တင်ရထားတစ်စင်းနှင့် ကုန် ရထားတစ်စင်းတို့ တိုက်မိခဲ့ရာ အ နည်းဆုံးလူပေါင်း ၁၉ ဦးသေဆုံး ခဲ့ပြီး ၃၆ ဦးဒဏ်ရာရခဲ့ကြောင်း ဒေသခံမီးရထားအာဏာပိုင်များ ကပြောသည်။ အဆိုပါ ရထားနှစ်စင်းမှာ အင်ဒရာပရာဒေ့ရှ်ပြည်နယ်ရှိပန် နီကွန်ဒါ ဘူတာရုံတွင် တိုက်မိခဲ့ ခြင်းဖြစ်ကြောင်း သိရသည်။ မီး ရထားဌာန၏ ဒေသဆိုင်ရာ ပြည် သူ့ဆက်ဆံရေးအရာရှိ ဂျီကောဂျာ လန်က “အနည်းဆုံး လူ ၁၉ ဦး တော့သေဆုံးခဲ့ပါတယ်။ ကလေး နှစ်ဦးလည်း ပါဝင်ခဲ့ပါတယ်” ဟု ပြောသည်။ ၎င်းက ဒဏ်ရာရသူ ၃၆ ဦးတွင် သုံးဦးကို အရေးပေါ် ကုသရန် အနီးရှိဆေးရုံများ၌ တင်ထားကြောင်းဆိုသည်။ ဖြစ်စဉ်မှာ ဘူတာသို့ဝင်လာ သောခရီးသည်တင် ရထားမှာ အ ချက်ပြမီးကိုမှားယွင်းကြည့်မိပြီး ရပ်ထားသော ကုန်ရထားကို ဝင် တိုက်ခဲ့ခြင်းဖြစ်သည်။ အိန္ဒိယရ ထားဝန်ကြီး မူကူရှိုင်းကလည်း ရ ထားတိုက်မှုတွင် ထိခိုက်သေဆုံး သူများနှင့် ကျန်ရစ်သူမိသားစုများ အတွက် လျော်ကြေးပေးအပ်သွား မည်ဖြစ်ကြောင်း ပြောကြားသည်။ အိန္ဒိယတွင် ပြီးခဲ့သည့်နှစ် ဇူလိုင်လ က ကိုးလ်ကတ္တားမှ နယူးဒေလီ သို့အသွား အမြန်ရထားတစ်စင်း လမ်းချော်ကျရာမှ လူ ၆၉ ဦးသေ ဆုံးခဲ့ရသည်။ —Ref: AFP

# PACIVITE-G

အဆင့်မြင့်အားဆေး

“စိတ်နှင့်ခန္ဓာရှင်လန်းကာ  
သွေးအားပြည့်မှာ ပက်စီပိုက်-ဂျီ ပါ”



ပက်စီပိုက်-ဂျီ ဂျင်ဆင်းအားဆေးတွင် -

- ☑ ဝီတာမင်-B<sub>12</sub>၊ ဝီတာမင်-E & Ferrous Fumarate  
သွေးနီဥများတည်ဆောက်ရာတွင်အရေးပါသော ဝီတာမင်-B<sub>12</sub>၊ ဝီတာမင်-E နှင့် Ferrous Fumarate တို့ကြောင့် သွေးအားကောင်းစေခြင်း၊ သွေးအားအပြန်ပြည့်စေခြင်း။
- ☑ Aloe Ext  
ခန္ဓာကိုယ်အလေးချိန် ထိန်းညှိပေးခြင်းနှင့် အိုမင်းရင့်ရော်ခြင်းမှကာကွယ်ပေးခြင်း။
- ☑ Lecithin  
သွေးတွင်းရှိ မကောင်းသောအဆီများကို လျှော့နည်းကျဆင်းစေခြင်း။
- ☑ Natural Korean ဂျင်ဆင်း  
လုပ်ငန်းခွင်ပင်ပန်းနွမ်းနယ်မှု၊ အားအင်ကုန်ခမ်းမှုတို့ကို အပြန်အလှန်ပြုပြင်ပေးခြင်း၊ မှတ်ဉာဏ်ကောင်းစေပြီး အားပေးစွမ်းရည်များကိုသန်မာစေ၍ စိတ်ရှင်လန်းစေခြင်း။
- ☑ ဝီတာမင်နှင့် သတ္တုဓါတ်များ  
ကိုယ်ခန္ဓာအားပြန်တက်စေပြီး ကျန်းမာကြံ့ခိုင်သောလူနေမှုဘဝရရှိစေခြင်း။ စသည့်အကျိုးကျေးဇူးများကို ရရှိနိုင်ပါသည်။



Manufactured for: Pacific Pharmaceuticals Pte Ltd. Made in Korea

## ယာဉ်ပိုင်ရှင်ဖြစ်လိုသူများ ဝမ်းမြောက်ဖွယ်

**ယာဉ်တန်ဖိုး၏ 30% ပေးသွင်းရုံဖြင့်**  
ကိုယ်ပိုင်ကားတစ်စီး ပိုင်ဆိုင်စီးနင်းခွင့်ရပြီ

- ပြည်သူများ စိတ်ချမ်းမြေ့စွာ ယယ်ယူစီးနင်းနိုင်ရန်အတွက် SSS Car Showroom မှ အရပ်ကျွေးပေးရန်ဖြင့် ကူညီပံ့ပိုးပေးပါမည်
- SSS Car Showroom ရှိ ယာဉ်ပိုင်ဆိုင်မှုအတွက် ယာဉ်မဆို စိတ်ကြိုက်ရွေးချယ်၍ တန်ဖိုး၏ ၃၀% ပေးသွင်းပြီးနောက် အရပ်ကျွေးပေးရန်ဖြင့် ပိုင်ဆိုင်ခွင့်ရပြီ ဖြစ်ပါသည်။
- (၁)နှစ်မှ (၄)နှစ်အတွင်း ကမ္ဘာ့ဘေဏ်နှင့် ချိတ်ဆက်၍ အရပ်ကျွေးပေးချေနိုင်ပါသည်။
- အရပ်ကျွေးပေးချေမှုစနစ်နှင့်ပတ်သက်၍ အသေးစိတ်သိရှိလိုပါက SSS Car Showroom နှင့် ဆက်သွယ်ပါရန်

 <b>Land Cruiser</b> ၆၃၄ သိန်း တစ်လလျှင်သွင်းခွင့် ၃၃ သိန်း	 <b>Land Cruiser</b> ၂၄၅ သိန်း တစ်လလျှင်သွင်းခွင့် ၁၂ သိန်း	 <b>Parado</b> ၁၈၆ သိန်း တစ်လလျှင်သွင်းခွင့် ၁၄ သိန်း	 <b>Pajero</b> ၁၃၀ သိန်း တစ်လလျှင်သွင်းခွင့် ၁၀ သိန်း	 <b>Surf</b> ၁၃၄ သိန်း တစ်လလျှင်သွင်းခွင့် ၁၂ သိန်း	 <b>Surf</b> ၁၃၄ သိန်း တစ်လလျှင်သွင်းခွင့် ၁၀ သိန်း	
 <b>Kluger</b> ၁၄၄ သိန်း တစ်လလျှင်သွင်းခွင့် ၁၁ သိန်း	 <b>Harrier</b> ၁၂၄ သိန်း တစ်လလျှင်သွင်းခွင့် ၉ သိန်း	 <b>Alphard</b> ၁၄၄ သိန်း တစ်လလျှင်သွင်းခွင့် ၁၁ သိန်း	 <b>Estima</b> ၁၅၂ သိန်း တစ်လလျှင်သွင်းခွင့် ၁၁ သိန်း	 <b>Ipsum</b> ၉၅ သိန်း တစ်လလျှင်သွင်းခွင့် ၇ သိန်း	 <b>Celsior</b> ၁၃၄ သိန်း တစ်လလျှင်သွင်းခွင့် ၁၀ သိန်း	
 <b>Majesta</b> ၁၃၀ သိန်း တစ်လလျှင်သွင်းခွင့် ၁၀ သိန်း	 <b>Bervis</b> ၁၃၄ သိန်း တစ်လလျှင်သွင်းခွင့် ၉ သိန်း	 <b>Crown Royal Saloon</b> ၁၃၅ သိန်း တစ်လလျှင်သွင်းခွင့် ၉ သိန်း	 <b>Mark X</b> ၁၅၆ သိန်း တစ်လလျှင်သွင်းခွင့် ၁၂ သိန်း	 <b>Mark II</b> ၁၀၈ သိန်း တစ်လလျှင်သွင်းခွင့် ၈ သိန်း	 <b>Caldina</b> ၁၂၆ သိန်း တစ်လလျှင်သွင်းခွင့် ၉ သိန်း	
 <b>Soarer</b> ၁၄၅ သိန်း တစ်လလျှင်သွင်းခွင့် ၁၀ သိန်း	 <b>Fairelady</b> ၁၄၀ သိန်း တစ်လလျှင်သွင်းခွင့် ၁၀ သိန်း	 <b>Insight</b> ၁၂၆ သိန်း တစ်လလျှင်သွင်းခွင့် ၉ သိန်း	 <b>Demeo</b> ၈၂ သိန်း တစ်လလျှင်သွင်းခွင့် ၆ သိန်း	 <b>March</b> ၈၂ သိန်း တစ်လလျှင်သွင်းခွင့် ၆ သိန်း	 <b>Fit</b> ၈၅ သိန်း တစ်လလျှင်သွင်းခွင့် ၆ သိန်း	
 <b>Vitz</b> ၉၃ သိန်း တစ်လလျှင်သွင်းခွင့် ၇ သိန်း	 <b>Rictic</b> ၁၀၈ သိန်း တစ်လလျှင်သွင်းခွင့် ၈ သိန်း	 <b>Chevrolet MW</b> ၁၀၈ သိန်း တစ်လလျှင်သွင်းခွင့် ၇ သိန်း	 <b>Passo</b> ၇၇ သိန်း တစ်လလျှင်သွင်းခွင့် ၆ သိန်း	 <b>BB</b> ၈၅ သိန်း တစ်လလျှင်သွင်းခွင့် ၆ သိန်း	 <b>Probox</b> ၈၅ သိန်း တစ်လလျှင်သွင်းခွင့် ၆ သိန်း	
 <b>King Long Hiace</b> ၁၀၉ သိန်း တစ်လလျှင်သွင်းခွင့် ၁၇ သိန်း	 <b>Aumark Truck</b> ၇၇ သိန်း တစ်လလျှင်သွင်းခွင့် ၁၂ သိန်း	 <b>Aumark Box Truck</b> ၈၈ သိန်း တစ်လလျှင်သွင်းခွင့် ၁၃ သိန်း	 <b>Bus</b> ၃၃၅ သိန်း တစ်လလျှင်သွင်းခွင့် ၁၇ သိန်း	 <b>Toyota Hiace</b> ၁၀၆ သိန်း တစ်လလျှင်သွင်းခွင့် ၁၄ သိန်း	 <b>Ambulance</b> ၁၂၈ သိန်း တစ်လလျှင်သွင်းခွင့် ၂၀ သိန်း	 <b>Crane</b> ၂၇၅ သိန်း တစ်လလျှင်သွင်းခွင့် ၁၄ သိန်း

**ရန်ကုန် Showroom** အမှတ်(၁)၊ ကမ္ဘာ့အေးဘုရားလမ်းနှင့် ဓမ္မစေတီလမ်းထောင့်၊ ဗဟန်းမြို့နယ်၊ ရန်ကုန်မြို့။  
ရန်-၀၁၅၄၄၄၁၅ ၅၅၁ ၂၀၃၊ ၅၄၈ ၂၆၁၊ ၅၄၅၀၆၀၊ ၈၆၀၀၀၇၅

**ရန်ကုန် Showroom 2** အမှတ်(၄)၊ ရတနာလမ်း၊ ကျိုက္ခတ်အနောက်ရပ်ကွက်၊ သစ်ခင်းကျွန်းမြို့နယ်၊ ရန်ကုန်မြို့။ ရန်-၀၁၅၆၆၀၀၄ ၅၆၂ ၂၄၀

**နေပြည်တော် Showroom** အမှတ်(၄၈)၊ ၇၄၈၃၊ ရာဇဌာနီလမ်း၊ ပေါင်းလောင်းတိုးချဲ့(၂)၊ ရွာကောက်ရပ်ကွက်၊ နေပြည်တော်။  
ရန်-၀၆၇ ၂၅၉၃၃၃ ၂၅၉၄၄

**မိတ္ထီလာ Showroom** အမှတ်(၂၀၆)၊ ရန်ကုန်-မန္တလေးတံတားလမ်း၊ သီရိမင်္ဂလာရပ်ကွက်၊ မိတ္ထီလာမြို့။ ရန်-၀၆၄ ၂၄၄၇၁၊ ၀၉၅၀ ၂၉၅၆

**မန္တလေး Showroom** အမှတ်(၃၄)၊ ကျွဲဆည်ကန်(၄)လမ်း၊ မြသာယာရပ်ကွက်၊ ပြည်ကြီးတံခွန်မြို့နယ်၊ မန္တလေးမြို့။ ရန်-၀၉၄၉ ၂၂၉၆၁၈၊ ၀၉ ၂၀၁၅၀၅၁၊ ၀၉ ၂၀၁၅၀၅၄၊ ၀၉၄၉ ၂၂၉၆၁၇၊ ၀၂ ၇၀၆၀၉၂

**လာရှိုး Showroom** အမှတ်(၇၇)၊ ရပ်ကွက် (၂)၊ နယ်ခြား(၂)၊ သိန္နီလမ်း၊ လားရှိုးမြို့၊ ရှမ်းပြည်နယ်။ ရန်-၀၉ ၂၀၄၄၀၅၅၊ ၀၈ ၂၃၀၄၇၇

**YTG Factory** အမှတ်(၄၅/၅၀)၊ မြဝတီမင်းကြီးလမ်း၊ အရှေ့ရံစက်မှုဇုန်၊ ရွာသာကြီး (ကညာန)၊ ရန်ကုန်မြို့။ ရန်-၀၁၅၅၅၄၄ ၂ ၅၅၅၄၄၄၊ ၅၅၅၄၄၆

email: showroom@supersevenstars.com Website: www.sssmotors.com





### ဝီကီလီဒ်တည်ထောင်သူ ပြည်နှင့်ဒဏ်ပေးရေး မေ ၃၀ ဆုံးဖြတ်မည်



လန်ဒန်၊ မေ - ၂၈

လျှို့ဝှက်သတင်းများအား ဖော်ထုတ်လေ့ရှိသော ဝီကီလီဒ်ဝက်ဘ်ဆိုက်တည်ထောင်သူ ဂျူလီယန်အက်ဆန်းအား ဗြိတိန်နိုင်ငံမှ ဆွီဒင်နိုင်ငံသို့ နှင်ထုတ်မည့် ကိစ္စကို ဗြိတိန်တရားရုံးချုပ်က မေလ ၃၀ ရက်နေ့တွင် ဆုံးဖြတ်မည်ဖြစ်သည်။

ဂျူလီယန်အက်ဆန်းသည် ၂၀၁၀ ပြည့်နှစ် ဒီဇင်ဘာလအတွင်း ဥရောပဖမ်းဝရမ်းဖြင့် ဗြိတိန်နိုင်ငံတွင် ထိန်းသိမ်းခြင်းခံရပြီး ၎င်းအား မုဒိမ်းမှုလိင်ပိုင်းဆိုင်ရာ ပြစ်မှုများနှင့် အလိုရှိနေသော ဆွီဒင်နိုင်ငံသို့ပေးပို့မည် မပို့မည်ဆိုသည်ကို ဗြိတိန်အမြင့်ဆုံးတရားရုံးက ဆုံးဖြတ်မည်ဖြစ်သည်။

စာ(၄၁)သို့

## ဆီးရီးယားအစုလိုက်အပြုံလိုက် သတ်ဖြတ်မှု ကုလလုံခြုံရေးကောင်စီရှုတ်ချ

**နယူးယောက်၊ မေ - ၂၈**  
ဆီးရီးယားနိုင်ငံ အနောက်ပိုင်း ဟူးလားဒေသတွင် ဖြစ်ပွားခဲ့သည့် အရပ်သားများ အစုလိုက်အပြုံလိုက် သတ်ဖြတ်ခံရမှုကို ကုလ

သမဂ္ဂလုံခြုံရေးကောင်စီက ရှုတ်ချ ပြောဆိုလိုက်သည်။ ဆီးရီးယားနိုင်ငံ ဟွမ်းမြို့အနီး လူနေအိမ်ရာအား ဆီးရီးယား အစိုးရက လက်နက်ကြီးများ တင့်

ကားများဖြင့် ပစ်ခတ်တိုက်ခိုက်ခြင်းကြောင့် ဟူးလားဒေသ ရာနှင့်ချီ၍ ဒဏ်ရာရရှိခဲ့ပြီး ကလေးများ၊ အမျိုးသမီးများနှင့် ယောက်ျားများ ဒါဇင်ပေါင်းများစွာ သတ်ဖြတ်

ခံရခြင်းကိုလည်း ကုလစောင့်ကြည့်လေ့လာသူများက အတည်ပြုခဲ့သည့် ယင်းသတ်ဖြတ်မှုများကို ကုလသမဂ္ဂလုံခြုံရေးကောင်စီက အပြင်းထန်ဆုံး ရှုတ်ချလိုက်သည်

ဟု အရေးပေါ် တံခါးပိတ်အစည်းအဝေးအပြီးတွင် ကုလလုံခြုံရေးကောင်စီက ထုတ်ပြန်ပြောကြားသည်။

စာ(၄၁)သို့

## အိုင်အမ်အက်ဖ်အကြီးအကဲအား ဂရိနိုင်ငံသားများ ဝိုင်းဝန်းဝေဖန်

အေသင်၊ မေ - ၂၈

ဂရိနိုင်ငံသားများမှာ ပေးသင့်သော အခွန်ကို မပေးဘဲ အခွန်တိမ်းရှောင်နေသူများဟု တံဆိပ်ကပ်ခဲ့ခြင်းအတွက် နိုင်ငံတကာ ငွေကြေးရန်ပုံငွေအဖွဲ့အကြီးအကဲ မစ္စတရစ်တင်လားဂတ်အား ဂရိနိုင်ငံသားများနှင့် နိုင်ငံရေးသမားများက ဝိုင်းဝန်းဝေဖန်နေကြသည်။

စာ(၄၁)သို့



## iPhone အင်ဂျင်နီယာဟောင်းများကို ဖွဲ့စည်းဖွဲ့စည်း ငှားရမ်းနေဟုဆို

ဆန်ဖရန်စစ္စကို၊ မေ - ၂၈ ကမ္ဘာ့လူကြိုက်အများဆုံး လူမှုရေးဝက်ဘ်ဆိုက်ထုထောင်ထားသည့် ဖေ့စ်ဘွတ်ခ်ကုမ္ပဏီသည် ၎င်းတို့၏ ကိုယ်ပိုင်ဖုန်းထုတ်လုပ်ရန်အတွက် iPhone နှင့် iPad ထုတ်လုပ်ခဲ့သော အက်ပဲလ်အင်ဂျင်နီယာဟောင်းများအား လိုက်လံငှားရမ်းနေကြောင်း သိရသည်။

စာ(၄၁)သို့

**NEWS ANALYSIS**  
ယူရိုဇန်မှ ဂရိနိုင်ငံထွက်ခွာတော့မည်လား  
စာ(၃၂)သို့

Reg: 4090/2010

**ROMANA**  
8" x 8"  
Special Floor Tiles

**အကောင်းဆုံး ကြမ်းခင်းကြွေပြား**

အိမ်အလှဆင်ကြွေပြားဆိုင်နှင့် အိမ်ဆောက်ပစ္စည်းအရောင်းဆိုင်များတွင် ရရှိနိုင်ပါသည်။

## အင်ဒိုနီးရှားက မြန်မာ့တန်းမြင့်ဆင့် တန်ချိန်ငါးသိန်းဝယ်ယူရန် စီစဉ်

ပြည်ထိမ်း  
**ရန်ကုန်၊ မေ- ၂၇**  
 အင်ဒိုနီးရှားနိုင်ငံက မြန်မာ့တန်း မြင့်ဆင့် တန်ချိန်ငါးသိန်းထိ တိုးမြှင့်ဝယ်ယူရန် စီစဉ်နေကြောင်း မြန်မာနိုင်ငံ ဆန်စပါးလုပ်ငန်းအသင်းမှ သတင်းရရှိသည်။



အင်ဒိုနီးရှားနိုင်ငံ၏ နိုင်ငံတော် ဆန်စပါးရောင်းဝယ်ရေးအဖွဲ့ Perum Bulog ကုမ္ပဏီသည် မြန်မာနိုင်ငံမှ ၂၀၁၂-၁၃ ဘဏ္ဍာနှစ်တွင် ဆန်တန်ချိန်နှစ်သိန်းဝယ်ယူရန် ဇန်နဝါရီ ၂၈ ရက်က မြန်မာနိုင်ငံ ဆန်စပါးလုပ်ငန်းအသင်းနှင့် နားလည်မှုစာချွန်လွှာ လက်မှတ်ရေးထိုးခဲ့သည်။ ယခု ထပ်မံဝယ်ယူမည့် တန်ချိန် သုံးသိန်းကို မကြာမီတွင် နားလည်မှု စာချွန်လွှာ လက်မှတ်ရေးထိုးနိုင်မည်ဖြစ်ကြောင်း မြန်မာနိုင်ငံ ဆန်စပါးလုပ်ငန်းအသင်းမှ အထွေထွေအတွင်းရေးမှူးဦးရဲမင်းအောင်ရှင်းပြသည်။

နိုင်ငံမှ ဝယ်ယူရန် သဘောတူညီထားသည့် တန်ချိန်နှစ်သိန်းမှ တန်ချိန် ၅၀၀၀ သာ တင်ပို့နိုင်သေးသည်။ အဆိုပါ တန် ၅၀၀၀ သည် တန်းမြင့်ဆန်ဖြစ်ပြီး တစ်တန်လျှင် ကန်ဒေါ်လာ ၄၄၀ ရရှိသည်။ လက်ရှိ ၂၅ မှတ် (အကျိုးအကြော ၂၅ ရာခိုင်နှုန်း) ဆန်ဈေးမှာ ပြည်ပဈေးကွက်တွင် တစ်တန်လျှင် ကန်ဒေါ်လာ ၃၁၀ ဝန်းကျင်သာ ရှိသည်။

ဆန်ဈေးများကျပြီး လယ်သမားများ တွက်ခြေမကိုက်ဖြစ်နေရသည်။ ၂၀၁၂ ခုနှစ်မှစတင်၍ ယခုချိန်ထိ ပြည်တွင်းဆန်ဈေးကျဆင်းနေမှုကြောင့် စပါးဈေးများကျဆင်းပြီး လယ်သမားများ အကြွေးဆပ်ရန်ပင် ပျက်ကွက်မှုများဖြစ်လာကြသည်။

“ဩဂုတ်၊ စက်တင်ဘာ လောက်မှာ သူတို့က ပြန်ဝယ်လိမ့်မယ်။ ဒီချိန်က သူတို့ဆိုမှာလည်း စပါးပေါ်ချိန်ဖြစ်နေတော့ ဝယ်ယူမှု မရှိဘူး” ဟု ဦးရဲမင်းအောင်က ဆိုသည်။

“ဒီနှစ် ကမ္ဘာစားနပ်ရိက္ခာနဲ့ သီးနှံဈေးတွေ ကျဆင်းနေမှုက မြန်မာဆန်ဈေးကွက် အထိနာစေတယ်” ဟု ဝါးခယ်မရောင်း ဝယ်ရေး ကုမ္ပဏီဥက္ကဋ္ဌ ဒေါက်တာစိုးထွန်းက ဆိုသည်။ လက်ရှိ ပြည်ပဈေးကွက်သို့ ဆန်တင်ပို့ရန် ဧပြီလတွင်းက လိုင်စင်လျှောက်ထားသည့် သင်္ဘော

နှစ်စီးမှာ ယခုလကုန်ရက်ပိုင်းမှ သင်္ဘောတင်နိုင်သည်။ ၂၀၁၁-၁၂ ဘဏ္ဍာနှစ်ကလည်း ပြည်ပဈေးကွက်သို့ ဆန်တင်ပို့မှုမှာ တန်ချိန် ၈၄၀,၀၀၀ ကျော်သာ ရှိသည်။

အင်ဒိုနီးရှားနိုင်ငံမှ ဆန်ဝယ်ယူမှုများရှိလာပါက လစဉ်တန်ချိန် ၅၀၀၀၀ မှ ၁၀၀၀၀၀ ကြား တင်ပို့နိုင်ရန် မျှော်လင့်ထားကြသည်။ မြန်မာ့ဆန်ကို အာဖရိကတွင် ဈေးကွက်ပျောက်ဆုံးနေသည့်အတွက် အရှေ့တောင်အာရှ ဈေးကွက်သို့ ပြန်လည်ထိုးဖောက်ရန် ကြိုးပမ်းနေကြောင်း မြန်မာနိုင်ငံ ဆန်စပါးလုပ်ငန်းအသင်းမှ တာဝန်ရှိသူများက ပြောကြားသည်။

## ဖယောင်းတိုင်မှ တစ်ဆင့် မီးလောင်၍ အိမ်ငါးလုံးဆုံးရှုံး

**ညီညီဇော်**  
**မန္တလေး၊ မေ- ၂၇**  
 မန္တလေးမြို့ မြို့သစ်(၄)ရပ်ကွက်တွင် မေလ ၂၇ ရက် နံနက် ၉ နာရီ မိနစ် ၃၀ ခန့်က အိမ်ခန်းအတွင်း ဖယောင်းတိုင်မီးထွန်းထားရာမှ မီးစတင်လောင်ကျွမ်းခဲ့ရာ နေအိမ်ငါးလုံး မီးလောင်ဆုံးရှုံးခဲ့ကြောင်း သတင်းရရှိသည်။

ချမ်းမြသာစည်မြို့နယ်၊ အကွက်(ဃ-၁) ဒေါ်နလမ်း၊ စိန်ပန်းလမ်းနှင့် မနော်ဟရီလမ်းကြား၊ မြို့သစ်(၄)ရပ်ကွက်ရှိ သွပ်မိုးထရ်ကာ မြေစိုက် တစ်ထပ်အိမ်မှ စတင်လောင်ကျွမ်းခဲ့ခြင်းဖြစ်ပြီး ၎င်းအိမ်နှင့်အတူ နံကပ်တိုက်တစ်လုံးနှင့် သွပ်မိုးထရ်ကာသုံးလုံး လောင်ကျွမ်းခဲ့သည်။ မီးလောင်ရာသို့ မီးသတ်ကား ၃ က စီးနှင့်အတူ သနွေအင်အား ၄၅ ဦး၊ အရန်အင်အား ၁၅၀ လာရောက်ငြိမ်းသတ်ခဲ့သည်ဟု မီးသတ်ဦးစီးဌာနမှတ်တမ်းတွင် ဖော်ပြပါရှိသည်။ စတင်လောင်ကျွမ်းခဲ့သည့် အိမ်ပိုင်ရှင်အမျိုးသမီးကို (ပ) ၁၇၆၊ ၂၀၁၂ ဖြင့် အရေးယူထားသည်ဟု သိရပြီး မီးဘေးကြောင့် အိုးမဲ့အိမ်မဲ့ဖြစ်သွားသူ အိမ်ထောင်စု(၅)စုမှ လူဦးရေ ၃၀ ဦးအား ၎င်းရပ်ကွက်ရှိ ဓမ္မရက္ခိတဓမ္မာရုံတွင် မီးဘေးခိုလှုံ့ခွင့်ပေးထားကြောင်း သတင်းရရှိသည်။

မန္တလေးမြို့တွင် မေလလယ်ပိုင်းကလည်း ဝါယာကြိုးအပူလွန်ကပ်ရာမှ မီးလောင်ကျွမ်းခြင်း၊ အင်ဗာတာရှီဘက်ထရီအိုးပေါက်ကွဲရာမှ မီးလောင်ကျွမ်းမှုဖြစ်ပွားခြင်း၊ မီးစက်နှိုးရာမှ မီးလောင်ကျွမ်းခြင်း အစရှိသည့် မီးလောင်မှုများဖြစ်ပေါ်ခဲ့ကြောင်း သတင်းရရှိသည်။

## ဟိုတယ်များ ရုံးခန်းငှားရမ်းမှုရပ်နားထားခြင်းကြောင့် ကွန်ဒိုတိုက်ခန်းအငှားမြင့်တက်

ပြည်ထိမ်း  
**ရန်ကုန်၊ မေ - ၂၄**  
 ဟိုတယ်များတွင် ရုံးခန်းငှားရမ်းမှုများရပ်နားထားခြင်းကြောင့် ကွန်ဒိုတိုက်ခန်းငှားရမ်းမှုမှာ သိသိသာသာမြင့်တက်လာကြောင်း အိမ်ခြံမြေအကျိုးဆောင်များထံမှ သတင်းရရှိသည်။

တယ်ကြီးများတွင် အခန်းလိုအပ်ချက်များမြင့်မားလာသည်။ ယင်းကြောင့် ဟိုတယ်ကြီးများသည် ရုံးခန်းအဖြစ် ငှားရမ်းထားသည့် အခန်းများကို ကန်ထရိုက်စာချုပ်များ ထပ်မံမချုပ်ဆိုဘဲ ရပ်နားထားမှုများရှိကြောင်း ကုန်သည်ကြီးများဟိုတယ်မှ တာဝန်ရှိသူ တစ်ဦးက ရှင်းပြသည်။

တယ်က စာချုပ်ထပ်မံချုပ်ဆိုတဲ့ဘူး” ဟု ကမ္ဘာ့ကုလသမဂ္ဂအဖွဲ့အစည်းတစ်ခုမှ ဝန်ထမ်းတစ်ဦးက ဆိုသည်။ လက်ရှိ ကွန်ဒိုများငှားရမ်းမှုမှာလည်း အခန်းပြည့်နည်းပါးသဖြင့် အခန်းလွတ်မှာ ရှားပါးနေကြောင်း၊ အသုံးအဆောင်ပစ္စည်း အပြည့်အစုံနှင့် ကွန်ဒိုခန်းများဆိုလျှင် မရှိသလောက်ပင် ဖြစ်နေကြောင်း ယူနိုက်တက်အိမ်ခြံမြေအကျိုး

ဆောင်မှ မန်နေဂျာကိုလော်လော်က ပြောကြားသည်။ “ကွန်ဒိုတွေမှာဆို ပြည်တွင်းကရော ပြည်ပကပါ စီးပွားရေးလုပ်ငန်းရှင်တွေရော တရုတ်လူမျိုးတွေရော တော်တော်ငှားကြတယ်” ဟု ကိုလော်လော်က ဆိုသည်။ လက်ရှိ ကွန်ဒိုတိုက်ခန်းများ၏ ငှားရမ်းခရောင်းနှုန်းသည် တစ်လလျှင် ကျပ်ငါးသိန်းမှ ကျပ်သိန်း ၃၀ အထိဈေးရှိသည်။ သာမန်

## ဒေါက်တာဦးမြင့်၏ ရန်ကုန်တက္ကသိုလ်ဆိုင်ရာ အိတ်ဖွင့်ပေးစာကို နိုင်ငံရေးအကြံပေး ဦးကိုကိုလှိုင်ပြန်ရှင်း

သီဟ  
**ရန်ကုန်၊ မေ - ၂၄**

ရန်ကုန်တက္ကသိုလ်၏ အစဉ်အလာဂုဏ်သိက္ခာပြန်လည်ထွန်းပြောင်လာစေရန် တည်ဆောက်ထူထောင်ရေးသည် ဒေါက်တာဦးမြင့်နှင့်တကွ ကျောင်းသား၊ ကျောင်းသူဟောင်း/သစ်များ၊ ဆရာဆရာမဟောင်း/သစ်များ လိုလားတောင့်တကြသကဲ့သို့ နိုင်ငံတော်ကလည်း အထူးလိုလားဆန္ဒရှိသည့် ကိစ္စဖြစ်ပါကြောင်း နိုင်ငံတော်သမ္မတ၏ နိုင်ငံရေးအကြံပေးအဖွဲ့ခေါင်းဆောင် ဦးကိုကိုလှိုင်က ပြောသည်။

စင်စစ်တွင် ရန်ကုန်တက္ကသိုလ်သာမက တစ်နိုင်လုံးရှိ တက္ကသိုလ်အားလုံးအား နိုင်ငံတကာအဆင့်နှင့် ရင်ပေါင်တန်းနိုင်သည့် တက္ကသိုလ်များဖြစ်လာစေရန်နှင့် နိုင်ငံတော်အစိုးရအနေဖြင့် ရန်ကုန်တက္ကသိုလ်တစ်ခုတည်းကိုသာ အထူးတလည် ဦးစားပေးတည်ဆောက်ပြီး ကျန်တစ်ပြည်လုံးရှိ တက္ကသိုလ်များအား မျက်ကွယ်ပြုထား၍ မဖြစ်နိုင်ကြောင်း ဦးကိုကိုလှိုင်က ပြောသည်။ ဦးကိုကိုလှိုင်က ယခုလ ၁၉ ရက်နေ့က နိုင်ငံတော်သမ္မတ၏ စီးပွားရေးအကြံပေးအဖွဲ့ခေါင်းဆောင် ဒေါက်တာဦးမြင့်၏ “ရန်ကုန်တက္ကသိုလ်ရဲ့ အစဉ်အလာ ဂုဏ်သိက္ခာကို ပြည်လည်တည်ဆောက်ရေး ပြည်သူ့အိတ်ဖွင့်ပေးစာ” နှင့်ပတ်သက်၍ ပြန်လည်ရှင်းလင်းရာတွင် အထက်ပါအတိုင်း ပြောကြားသွားခြင်းဖြစ်သည်။

ဒေါက်တာဦးမြင့်သည် အဆိုပါ အိတ်ဖွင့်ပေးစာအား ယင်း၏ ပုဂ္ဂလိကဆန္ဒအလျောက်ရေးသားခဲ့ခြင်းဖြစ်ပြီး နိုင်ငံတော် သမ္မတရုံးအနေဖြင့် ကြိုတင်သိရှိခြင်းလည်း မရှိ နိုင်ငံတော်သမ္မတရုံး၏ သဘောထား တစ်စုံတစ်ရာ ထင်ဟပ်ထားခြင်း လည်း မရှိကြောင်း ဦးကိုကိုလှိုင်က ပြောကြားသည်။

ထို့ကြောင့် ဦးမြင့်၏ အိတ်ဖွင့်ပေးစာပါ ကိစ္စနှင့်ပတ်သက်၍ နိုင်ငံတော်သမ္မတရုံး၏ ညွှန်ကြားချက်အရ ရှင်းလင်းရခြင်းဖြစ်ကြောင်း သိရသည်။

ဦးမြင့်၏ အိတ်ဖွင့်ပေးစာပါ အကြောင်းအရာများသည် နိုင်ငံတော်သမ္မတရုံး၏ သဘောထား တစ်စုံတစ်ရာ ထင်ဟပ်ခြင်း မရှိဟု ဆိုသော်လည်း ဦးကိုကိုလှိုင်က “သဘောထားဆန္ဒတွေ ထင်ဟပ်ထားခြင်း မရှိဘူးဆိုလို့ ဆရာဦးမြင့် ပြောတဲ့ ဟာတွေကို နိုင်ငံတော် သမ္မတ လက်မခံဘူး၊ ကန်ကွက်တယ်ဆိုတာမျိုးလည်း မဟုတ်ပါဘူး” ဟု ရှင်းလင်းပွဲတွင် ပြောကြားသွားသည်။

ရှင်းလင်းပွဲသို့ နိုင်ငံတော်သမ္မတ၏ နိုင်ငံရေးအကြံပေးများ ဖြစ်သည့် ဦးကိုကိုလှိုင်နှင့် ဒေါက်တာနေဇင်လတ်တို့ တက်ရောက်ကြပြီး ဥပဒေအကြံပေးများအနေဖြင့် အဖွဲ့ခေါင်းဆောင် ဦးစစ်အေးနှင့် ဒေါ်ခင်မျိုးမြင့်တို့ တက်ရောက်ကြသည်။

ယခုနှစ်တွင် ခရီးသွားလုပ်ငန်းများ တစ်ဟုန်ထိုးမြင့်တက်လာသည့်အတွက် ရန်ကုန်မြို့ရှိ ဟို

“ကျွန်တော်တို့ဆိုရင် ၂၀၁၃ နှစ်ဦးပိုင်းမှာ ပြောင်းရမယ်။ ဟို

တိုက်ခန်းများတွင် မြေညီထုပ်ပထမထပ်၊ ဒုတိယထပ်တို့မှာ တစ်လလျှင် ကျပ်နှစ်သိန်းမှ ကျပ်လေးသိန်း ကြားရှိသည်။ လုံးချင်းအိမ်ရာများ ငှားရမ်းမှုများမှာ ကျပ်သိန်း ၃၀ မှ ကျပ်သိန်း ၅၀ ကြားရှိသည်။

အရောင်းအဝယ်ဈေးကွက် တွင်လက်ရှိအခြေအနေ၌ အတွက်သေးများသာ အရောင်းအဝယ်ဖြစ်နေသည်။ မြောက်ဒဂုံ၊ အရှေ့ဒဂုံ

နေအထား၊ အကွက်အကွင်းကျမှုအပေါ် မူတည်ပြီး ကျပ်၁၅ သိန်းမှ ကျပ်သိန်း ၁၀၀၊ ကျပ်သိန်း ၂၀၀ အထိ အရောင်းအဝယ်ဖြစ်နေသည်။ စက်မှုဇုန်မြေကွက်များမှာ ယမန်နှစ်နှင့် ယှဉ်ပါက အရောင်းအဝယ်များစွာ အေးနေကြောင်း မထွိုင်အိမ်ခြံမြေအကျိုးဆောင်ကုမ္ပဏီမှ မန်နေဂျင်း ဒါရိုက်တာ ဦးသန်းဦးက ရှင်းပြသည်။



# ပါတီဥက္ကဋ္ဌတစ်ဦး ဝတ္တရားနှောင့်ယှက်မှုဖြင့် ထောင်ဒဏ်နှစ်လချ

**ကျော်သီဟ ရန်ကင်း၊ မေ - ၂၄**  
ပြည်ထောင်စုမြန်မာနိုင်ငံ အမျိုးသားနိုင်ငံရေးအဖွဲ့ချုပ်ပါတီမှ ဥက္ကဋ္ဌ ဦးအေးလွင်ကို နိုင်ငံတော် ဝန်ထမ်းများအား ဝတ္တရားနှောင့်ယှက်မှုဖြင့် လှည်းကူးမြို့နယ် တရားရုံးက ထောင်ဒဏ်နှစ်လချမှတ်လိုက်သည်။  
ပြည်ထောင်စုမြန်မာနိုင်ငံ အမျိုးသားနိုင်ငံရေးအဖွဲ့ချုပ်ပါတီမှ ဥက္ကဋ္ဌ ဦးအေးလွင်အပါအဝင် အလုပ်အမှုဆောင်ခြောက်ဦးကို ပြည်သူ့ဆောင်ရွက်ရေးလုပ်ငန်းဝန်ထမ်းများက လှည်းကူးမြို့

နယ်တရားရုံးတွင် ပြီးခဲ့သည့် ၂၀၁၁ ခုနှစ် စက်တင်ဘာက တရားစွဲဆိုခဲ့ခြင်းဖြစ်သည်။  
ဖြစ်စဉ်မှာ ၂၀၁၀ ရွေးကောက်ပွဲတွင် ပါဝင်ယှဉ်ပြိုင်ခဲ့သော ပြည်ထောင်စုမြန်မာနိုင်ငံ အမျိုးသားနိုင်ငံရေးအဖွဲ့ချုပ်ပါတီ ဥက္ကဋ္ဌနှင့် ဗဟိုအလုပ်အမှုဆောင် ခြောက်ဦးတို့သည် ဇူလိုင် ၂၆ ရက် ညတွင် ရန်ကင်း-မန္တလေးအမြန်လမ်း၊ နေပြည်တော်လမ်းရှိ လမ်းဆုံတိုက်မှလမ်းအသုံးပြုခကောက်ခံမှုအပေါ် ပြည်ထောင်စုဝန်ကြီးကို ပြည်သူ့ဆောင်ရွက်ရေးလုပ်ငန်းဝန်ထမ်းများက လှည်းကူးမြို့

ခြင်းအပြင် ဌာနဆိုင်ရာ ဝန်ထမ်းများကိုလည်း စော်ကားပြောဆိုသွားခဲ့ခြင်းကြောင့် သက်ဆိုင်ရာ ဝန်ထမ်းများက တရားစွဲဆိုခဲ့ခြင်းဖြစ်သည်။  
တိုးဝိတ်ရှိ ဆောက်လုပ်ရေး ဝန်ကြီးဌာနမှ လမ်းတံတားအင်ဂျင်နီယာဌာနမှ ဝန်ထမ်းများက လမ်းအသုံးပြုခ ကျပ် ၅,၀၀၀ ကောက်ခံမှုနှင့်ပတ်သက်၍ ဖြစ်ပွားခြင်းဖြစ်ပြီး ပြောဆိုခံရသော သက်ဆိုင်ရာဝန်ထမ်းများက လှည်းကူးမြို့နယ်တရားရုံးသို့ ပြစ်မှုကြီးအမှတ်-၁၁၆၅/၂၀၁၁ ဖြင့် အမှုဖွင့်တရားစွဲဆိုခဲ့ခြင်း

ဖြစ်သည်။  
ပြည်ထောင်စုမြန်မာနိုင်ငံ အမျိုးသားနိုင်ငံရေးအဖွဲ့ချုပ်ပါတီမှ ဥက္ကဋ္ဌ ဦးအေးလွင်ကလည်း ဥပဒေမဲ့ တစ်ဖက်သတ် တရားစွဲဆိုခံနေရကြောင်း အဖြစ်မှန်သိရှိစေရန် နိုင်ငံတော်သမ္မတ အပါအဝင် သက်ဆိုင်ရာဝန်ကြီးဌာနနှင့် ပြည်ထောင်စု ကော်မရှင် သို့ တင်ပြခဲ့သည်။  
ယင်းအမှုနှင့်ပတ်သက်၍ ပုဒ်မ-၁၈၆ ဖြင့် ဥက္ကဋ္ဌ ဦးအေးလွင်အား ထောင်ဒဏ်နှစ်လချမှတ်ရန် လှည်းကူးမြို့နယ်တရားရုံးမေလ ၁ ရက်တွင် အမိန့်ချခဲ့သည်။

# မြန်မာနှင့် အိန္ဒိယ နားလည်မှုစာချွန်လွှာ ၁၂ ခု လက်မှတ်ရေးထိုး

**ရန်ကင်း၊ မေ - ၂၈**  
အိန္ဒိယသမ္မတနိုင်ငံဝန်ကြီးချုပ် ဒေါက်တာမန်မိုဟန်ဆင်း မြန်မာနိုင်ငံသို့ လာရောက်သည့် ၃ ရက်ကြာ ချစ်ကြည်ရေးခရီးစဉ်အတွင်း ပြည်ထောင်စုသမ္မတမြန်မာနိုင်ငံနှင့် နှစ်နိုင်ငံ နားလည်မှုစာချွန်လွှာ ၁၂ ခု လက်မှတ်ရေးထိုးခဲ့ကြသည်။  
အိန္ဒိယအစိုးရက ပေးအပ်မည့် သက်သာသော ချေးငွေ အမေရိကန်ဒေါ်လာသန်း ၅၀၀ နှင့် ပတ်သက်သည့် နားလည်မှုစာချွန်လွှာ၊ လေကြောင်းဝန်ဆောင်မှု၊ နယ်စပ်ဒေသများ ဖွံ့ဖြိုးတိုးတက်မှု၊ ပူးတွဲကုန်သွယ်ရေးနှင့် ရင်းနှီးမြှုပ်နှံမှု ဖိုရမ်တည်ထောင်ရေး၊ စိုက်ပျိုးရေးသုတေသနနှင့်

ပညာရေးအဆင့်မြင့်ဌာန တည်ထောင်ရေး၊ စပါးဖိစပ်မှုတည်ထောင်ရေး၊ သတင်းအချက်အလက်နှင့် နည်းပညာဌာနတည်ထောင်ရေး၊ ဒဂုံတက္ကသိုလ်နှင့် ကာလကတ္တားတက္ကသိုလ်တို့ ပူးပေါင်းဆောင်ရွက်ရေး၊ မဟာဗျူဟာနှင့် နိုင်ငံတကာ လေ့လာရေးဌာနနှင့် နယူးဒေလီရှိ The Indian Council of World Affair (ICWA) တို့ အကြား ပူးပေါင်းဆောင်ရွက်ရေး၊ ၂၀၁၂ မှ ၂၀၁၅ ခုနှစ်အတွင်း နှစ်နိုင်ငံ ယဉ်ကျေးမှုဖလှယ်ရေး၊ နယ်စပ်ဈေးများ ဖွင့်လှစ်ရေးတို့အတွက် မေ ၂၈ ရက်တွင် ရေးထိုးခဲ့ခြင်း ဖြစ်သည်။  
မြန်မာနိုင်ငံ ဒီမိုကရေစီပြုပြင် ပြောင်းလဲရေးလုပ်ငန်းစဉ်



မြန်မာတို့အဆင့်မြင့်ဌာနတည်ထောင်ရေး၊ စပါးဖိစပ်မှုတည်ထောင်ရေး၊ သတင်းအချက်အလက်နှင့် နည်းပညာဌာနတည်ထောင်ရေး၊ ဒဂုံတက္ကသိုလ်နှင့် ကာလကတ္တားတက္ကသိုလ်တို့ ပူးပေါင်းဆောင်ရွက်ရေး၊ မဟာဗျူဟာနှင့် နိုင်ငံတကာ လေ့လာရေးဌာနနှင့် နယူးဒေလီရှိ The Indian Council of World Affair (ICWA) တို့ အကြား ပူးပေါင်းဆောင်ရွက်ရေး၊ ၂၀၁၂ မှ ၂၀၁၅ ခုနှစ်အတွင်း နှစ်နိုင်ငံ ယဉ်ကျေးမှုဖလှယ်ရေး၊ နယ်စပ်ဈေးများ ဖွင့်လှစ်ရေးတို့အတွက် မေ ၂၈ ရက်တွင် ရေးထိုးခဲ့ခြင်း ဖြစ်သည်။

ချုပ်က ပြောကြားခဲ့သည်ဟု နိုင်ငံတော်သမ္မတရုံး ဝက်ဘ်ဆိုက်တွင် ဖော်ပြထားသည်။  
ယခုလာရောက်သည့် ဝန်ကြီးချုပ်၏ ချစ်ကြည်ရေးခရီးစဉ်အတွင်း နှစ်နိုင်ငံ ကဏ္ဍစုံပူးပေါင်းဆောင်ရွက်ရေးလုပ်ဆောင်ရာ၌ အိန္ဒိယနိုင်ငံက ရေနံနှင့် သဘာဝ

## အချုပ်ပို့ (H) - ပြောရေးဆိုခွင့်ရှိသူ ဦးလနန်နှင့် တွေ့ဆုံခြင်း မှ

အဓိကကတော့ နိုင်ငံရေးပြဿနာပဲ။ နိုင်ငံရေးပြဿနာရဲ့ အစွန်အဖျားဖြစ်တဲ့ လက်နက်ကိုင် ပြဿနာကိုပဲ ဖြေရှင်းရမယ့် အစားအရင်းအမြစ်ဖြစ်တဲ့ နိုင်ငံရေး ပြဿနာကို ဘယ်လိုဖြေရှင်းမလဲ ဆိုတာ အရေးကြီးတာပါ။  
လူတချို့ကတော့ အခုဖြစ်နေတဲ့ ပြဿနာတွေကို လူမျိုးရေး အသွင် နက်နက်ရှိင်းရှိင်းဖြစ်လာမှာကို ပူပန်ကြတယ်။ အခုဖြစ်နေတာက လူမျိုးရေးအရ ဘယ်လောက် နက်ရှိုင်းနေပြီလို့ ထင်ပါသလဲ။  
ဟုတ်ကဲ့၊ ကျွန်တော်တို့က အိုင်အေအဖွဲ့စည်းကတော့ လူမျိုးရေးခွဲခြားပြီးမှ လုပ်ဆောင်တာမရှိဘူး။ ဆိုလိုတာကတော့ ဘာလဲဆိုတော့ တိုက်ပွဲဝင်နေတဲ့ ကျွန်တော်တို့ ကေအိုင်အေရဲ့ အပေါ်မှာလည်း ဒေသခံတွေ အများကြီးပါတယ်။ ကချင်လူမျိုးတွေအများကြီး၊ ရှမ်းတိုင်းရင်းသားတွေလည်း ပါတယ်။ အခုဒုက္ခသည် စခန်းမှာလည်း ရှမ်းတို့၊ ရခိုင်တို့အားလုံး တော့ဝင်လာတာရှိပါတယ်။ စိုးရိမ်

တယ်ဆိုတာကတော့ ဟုတ်တယ်။ မြို့ပေါ်မှာတင်မကဘူး။ တောထဲမှာတောင် ကျွန်တော်တို့ဘက်က ဒီကိစ္စကို တတ်နိုင်သလောက် ရှောင်သွားမှာပါ။ အချိန်အတိုင်း အတာတစ်ခုအထိတော့ ဒီကိစ္စက ကြီးကြီးမားမားကြီး သိပ်ပေါ်လာမှာ မဟုတ်ဘူး။ တစ်ယောက်နဲ့ တစ်ယောက်နားလည်မှု ဆက်လွှဲနေမယ်ဆိုရင်တော့ နောက်အတွက် ရင်လေးစရာပေါ့။  
ကေအိုင်အေဘက်ကရာ အစိုးရဘက်ကရာ အကျအဆုံး ဘယ်လောက်လောက်ရှိမလဲခင်ဗျ။  
တစ်နှစ်နီးပါးရှိတာပေါ့ဗျာ။ မိဒီယာကလည်း တော်တော်ကြီးမေးကြတယ်။ ပြည်ပမိဒီယာတွေပေါ့နော်။ အားလုံးကတော့။ တိုက်ပွဲတစ်ခုဖြစ်ပြီဆို သိတဲ့ အတိုင်းပဲ။ အကျအဆုံးတော့ရှိတာပဲ။ တိုက်ပွဲဖြစ်တာ နှစ်လ၊ သုံးလကြာတော့ပေါ့ဗျ။ မိဒီယာ ထဲမှာ comment တွေရေးကြတယ်။ နိုင်ငံတကာမှာ ရောက်နေတဲ့ တိုင်းရင်းသားတွေ ရေးကြတယ်။ ကိန်း

ဂဏန်းဘယ်လောက်ဘယ်လောက်ဆိုတာ ကျွန်တော်မပြောချင်ဘူး။ အထိခိုက်ကတော့ နှစ်ဖက်လုံးရှိတယ်။  
**အခုနောက်ပိုင်းမှာ လွှတ်တော်ထဲကို အတိုက်အခံကလည်း တော်တော်ရောက်နေပြီဆိုတော့ အခုနောက်ပိုင်းမှာ ဒီကိစ္စကို ထဲထဲဝင်ဝင်ဆွေးနွေးကြရင် အတိုက်အခံကပဲဖြစ်ဖြစ် တိုင်းရင်းသားသဘောထားရှိပါသလဲ။**  
ကျွန်တော်တို့ကတော့ လက်ရှိအစိုးရဟာ ဘာအစိုးရပဲဖြစ်ဖြစ် ပေါ့ဗျာ။ ဒီမိုကရေစီအစိုးရပဲဖြစ်ဖြစ်ပေါ့ဗျာ။ တိုင်းရင်းသားနဲ့ ပတ်သက်တဲ့အရေးကို တောင်းဆိုဖို့က ကျွန်တော်တို့ တာဝန်ပဲ။ ၂၀၀၈ ဖွဲ့စည်းပုံအခြေခံဥပဒေအောက်မှာ လှုပ်ရှားနေတဲ့ လွှတ်တော်က နေပြီတော့ တိုင်းရင်းသားအရေးဆိုပြီး ဖြေရှင်းဖို့လေ့လာကောင်းတစ်ခုထွက်လာမယ်လို့ ကျွန်တော်တို့ မမျှော်လင့်ဘူး။ လွှတ်တော်ထဲမှာ ဒီကိစ္စပြောတာ ကောင်းပါတယ်။

ဒါပေမဲ့ ကျွန်တော်တို့ကတော့ သိပ်မျှော်လင့်ချက် မထားဘူး။ ဒါပေမဲ့ အခုကတော့ အတိုက်အခံပါတီလို့ ပြောရမှာပေါ့။ ဒီမိုကရေစီပါတီ အင်အားစုတွေက တော်တော်များများပါလာတဲ့ အတွက် ဒီကိစ္စတွေကို အဓိကဦးစားပေး အနေနဲ့ ပြောဆိုကြမယ်လို့ မျှော်လင့်တယ်။  
**ငြိမ်းချမ်းရေး ဆွေးနွေးဖော်ဆောင်တဲ့ အဖွဲ့နဲ့ တွေ့ဆုံ ဆွေးနွေးမှုအပြီး ဘယ်လိုအကျိုးဆက်တွေရလဲ။**  
ကျွန်တော်တို့တွေ ဆုံမှုတိုင်းမှာ ကြေညာချက်ထုတ်တယ်ဗျာ။ ကြေညာချက်ထုတ်ပေမယ့် အကျိုးသက်ရောက်မှု ဘာမှမရှိဘူး။ တိုက်ပွဲတွေ ပိုများလာတယ်။  
**တစ်နှစ်နီးပါးကြာတဲ့အခါ တိုက်ပွဲပေါင်း ဘယ်လောက်ရှိပြီလဲ။**  
ပြီးခဲ့တဲ့ နှစ်နဲ့လလျက်က စပြီး အခုနှစ် မေလ ၂၁ ရက်အထိ တိုက်ပွဲပေါင်း ၁၄၀၈ ခုရှိပါတယ်။ ဒါအနည်းဆုံးဖြစ်လိမ့်မယ်။ တစ်

# အမေရိကန်အပါအဝင် ၂၇ နိုင်ငံမှ စီးပွားရေးလုပ်ငန်းရှင်များကို ဆိုက်ရောက်ဖိစာပေးမည်

**အောင်သူရ ကျောက်ကြီး၊ မေ - ၂၈**  
အမေရိကန်နိုင်ငံအပါအဝင် နိုင်ငံ ၂၇ နိုင်ငံမှ စီးပွားရေးလုပ်ငန်းရှင်များအား ပြည်တွင်းမှ စီးပွားရေးလုပ်ငန်းရှင်တစ်ဦးက ဖိတ်ခေါ်စာရှိလျှင် စီးပွားရေးဆိုင်ရာ ကော်ပိုရေးရှင်းအဖွဲ့အစည်း ဖွဲ့စည်း၍ ထုတ်ပေးမည်ဟု လူဝင်မှုကြီးကြပ်ရေးနှင့် ပြည်သူ့အင်အားဝန်ကြီးဌာန ပြည်ထောင်စုဝန်ကြီးဦးခင်ရီက ပြောကြားသည်။  
“မင်္ဂလာဒုံ လေဆိပ်တစ်ခု တည်ကပဲရမယ်။ Business (စီးပွားရေး) ဆိုက်ရောက်ဖိစာကို ရက် ၇၀ ပေးမယ်။ ပီဇာကြေးကတော့ ဒေါ်လာ ၅၀၊ ဒီနိုင်ငံက လုပ်ငန်းရှင်တစ်ဦးရဲ့ ဖိတ်ခေါ်စာက အဓိကပဲ” ဟု ဝန်ကြီးဦးခင်ရီက ပြောကြားသည်။  
စီးပွားရေးဆိုင်ရာ ကော်ပိုရေးရှင်းတစ်ခုပေးမည် နိုင်ငံများမှာ ဘရူနိုင်း၊ ကမ္ဘောဒီးယား၊ အင်ဒိုနီးရှား၊ လာအို၊ စင်ကာပူ၊ ထိုင်း၊ မလေးရှား၊ ဖိလစ်ပိုင်၊ ဗီယက်နမ်၊ ဩစတြေးလျ၊ တရုတ်၊ ဒိန်းမတ်၊ ပြင်သစ်၊ ဂျပန်၊ အိန္ဒိယ၊ အီတလီ၊

ဂျပန်၊ နယူးဇီလန်၊ နော်ဝေ၊ စပိန်၊ ဆွီဒင်၊ ဆွစ်ဇာလန်၊ ထိုင်ဝမ်၊ ဗြိတိန်၊ အမေရိကန်၊ တောင်ကိုရီးယားနှင့် မြောက်ကိုရီးယားအပါအဝင် နိုင်ငံပေါင်း ၂၇ နိုင်ငံဖြစ်သည်။  
“သတ်မှတ်ထားတဲ့ အချက်တွေထဲမှာ အခက်အခဲဖြစ်နိုင်တာ တစ်ခုမှမရှိဘူး။ ဒေါ်လာအဟောင်းအနွမ်း လက်မခံတာ တစ်ခုကလွဲလို့” ဟု နိုင်ငံတကာလေကြောင်း လိုင်းမှ မန်နေဂျာတစ်ဦးက ပြောသည်။  
အသေးစိတ်အချက်အလက်များ သိရှိလိုပါက www.mip.gov.mm တွင် ဝင်ရောက်ကြည့်ရှုနိုင်ကြောင်း ပြည်ထောင်စုဝန်ကြီးဦးခင်ရီက ပြောကြားသည်။  
ယခု အစိုးရလက်ထက် ဆိုက်ရောက်ပြည်ပ ခွင့်အား ၂၀၁၀ ပြည့်နှစ် မေလမှ ဩဂုတ်လအထိ ထုတ်ပေးခဲ့ပြီး ထိုအစီအစဉ်အား ပြန်လည်ရုပ်သိမ်းခဲ့ကာ ကြိုတင်ခွင့်ပြုချက်ယူရသော ဆိုက်ရောက်ဖိစာကိုသာ ခွင့်ပြုပေးခဲ့သည်။

ဓာတ်ငွေ ကဏ္ဍတွင် ရင်းနှီးမြှုပ်နှံ ဆောင်ရွက်ရေးကို အလေးထား လျက်ရှိကြောင်း အိန္ဒိယမီဒီယာများတွင် ဖော်ပြသည်။  
အိန္ဒိယသမ္မတနိုင်ငံ ဝန်ကြီးချုပ် ဒေါက်တာမန်မိုဟန်ဆင်း

သည် ၁၉၈၇ ခုနှစ်က အိန္ဒိယဝန်ကြီးချုပ် ရာဂျစ်ဂန္တီမြန်မာနိုင်ငံသို့ ရောက်ခဲ့ပြီးနောက်ပိုင်း ၂၅ နှစ်ကြာမှ ပထမဆုံး ချစ်ကြည်ရေးခရီး ရောက်ရှိလာသည့် ပထမဆုံးဝန်ကြီးချုပ်ဖြစ်သည်။

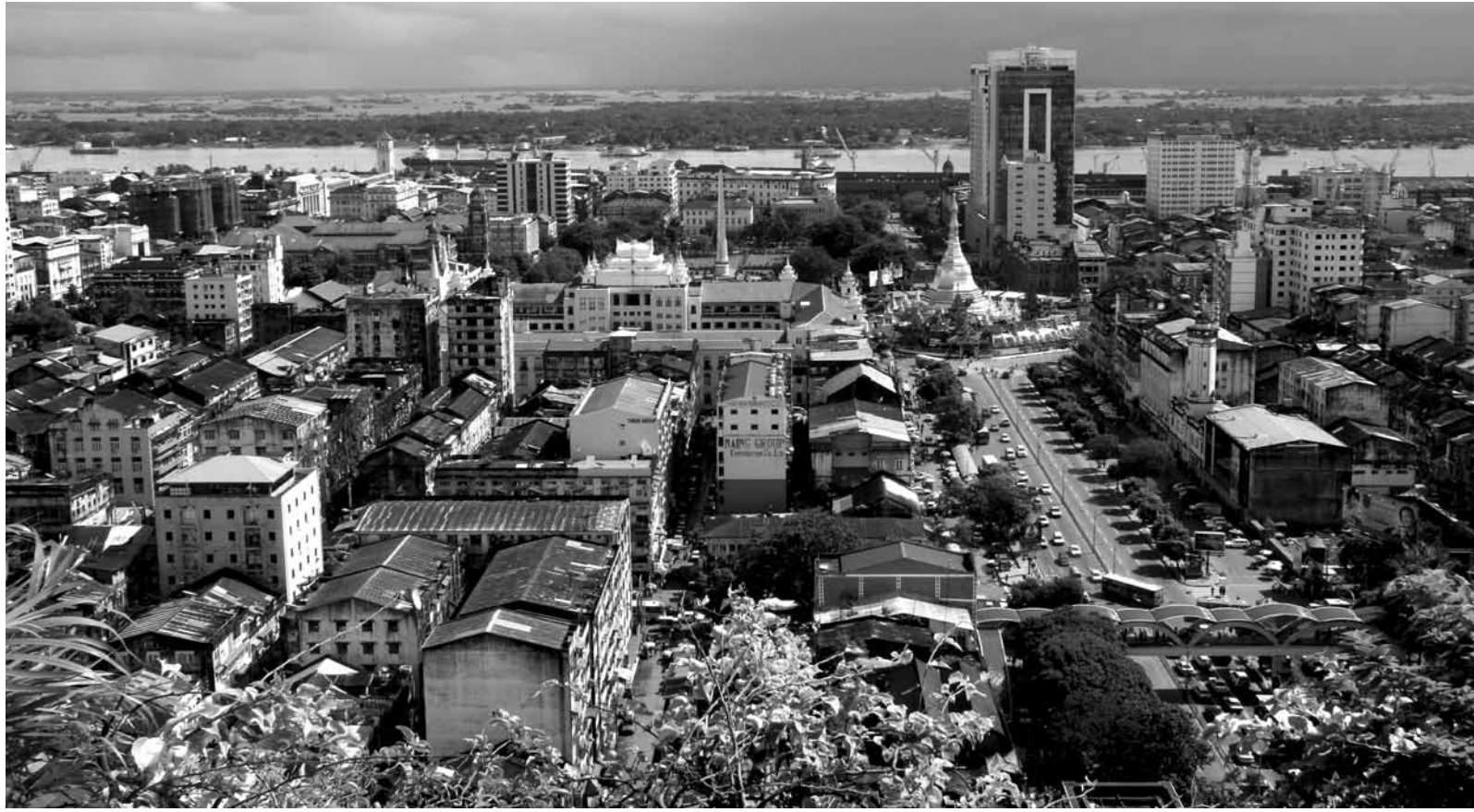

ရန်ကုန်မြို့လယ်မြင်ကွင်း

# မြို့တော် ရန်ကုန်ကို စိတ်ကြိုက်ဖြင့်ဆင်ရန် နှစ်စဉ် ကျပ် ၁၀၀ဘီလီယံ လိုအပ်

ကျော်သီဟ  
ရန်ကုန်၊ မေ-၂၃  
ရန်ကုန်မြို့တော် စည်ပင်သာယာရေးအတွက် လက်ရှိအခြေအနေ

တွင် နှစ်စဉ်ကျပ် ၁၀၀ ဘီလီယံ သုံးစွဲနိုင်မှ လူထုအကြိုက်မြို့တော် ဖြစ်နိုင်ကြောင်း ရန်ကုန်မြို့တော် စည်ပင်သာယာရေးကော်မတီမှ

အတွင်းရေးမှူး ဦးကျော်စိုးက သတင်းထောက်များသို့ပြောကြားသည်။  
“ဒီနှစ်မြို့တော် စည်ပင်အ

တွက် ငါးဆယ့်ငါးဘီလီယံရရင်၊ ဒီနှစ်ပြန်သုံးရတာ ငါးဆယ့်ငါး ဘီလီယံ နီးနီးလောက် ပြန်သုံးရတယ်။ ဒါပေမဲ့ ပြည်သူ့အကျိုးကို

ဆောင်ရွက်ရမယ်။ ပြည်သူ့လွှတ်တော်ကိုယ်စားလှယ်တွေ မေးတဲ့ တိုးလို့တန်းလန်းဖြစ်နေတဲ့လမ်းတွေ၊ ဒါတွေအားလုံး လုပ်မယ်ဆို

ရင်တောင်မှ နောက်ထပ် ကျပ်ဘီလီယံ ၅၀ လောက်ရမှ ဖြစ်မယ်။ တစ်နှစ်မှာ ကျပ်ဘီလီယံ ၁၀၀ လောက်သုံးနိုင်မှ လူထုအကြိုက်ဖြစ်မှာ။ အဲဒါမှလေးငါးနှစ်လောက် လုပ်လိုက်ရင် ရန်ကုန်မြို့တော်က ထိုးထိုးထောင်ထောင် တက်သွားမယ့်သဘော ရှိပါတယ်” ဟု အထက်ပါပုဂ္ဂိုလ်က မေလ ၂၂ ရက်တွင် ပြောကြားသည်။

ရန်ကုန်မြို့တော် စည်ပင်သာယာရေးကော်မတီတွင် ဌာနပေါင်း ၂၀ ရှိပြီး နေ့စဉ်မြို့တော်စည်ပင်သာယာရေးလုပ်ငန်းများ လုပ်ကိုင်နေကြောင်းနှင့် ရန်ကုန်မြို့တော်စည်ပင်သာယာရေးကော်မတီပိုင် စည်ပင်သာယာရေး နယ်နိမိတ်မှာ ၁၉၈၅ ခုနှစ် စာရင်းအရ စတုရန်းမိုင် ၁၃၃ ဒသမ ၅၄ မိုင်ရှိခဲ့ရာမှ လက်ရှိတွင် စတုရန်းမိုင်ပေါင်း ၂၉၂ ဒသမ ၄၂၆ စတုရန်းမိုင်ရှိလာကြောင်း သိရသည်။

ရန်ကုန်မြို့သည်မြန်မာနိုင်ငံ၏ လူဦးရေ ဆယ်ပုံတစ်ပုံခန့်ရှိပြီး အကြမ်းဖျင်းအားဖြင့် လူဦးရေ ငါးသန်းကျော်ရှိသည်။ မြို့တော်၏ထူးခြားချက်အရရန်ကုန်တိုင်းဒေသကြီးတွင် မြို့နေလူဦးရေရာခိုင်နှုန်းရှိပြီး မြန်မာနိုင်ငံ၏ အခြားတိုင်းဒေသကြီးများနှင့် ပြည်နယ်များထက် မြို့နေလူဦးရေများပြားကြောင်း သိရှိရသည်။

## The Voice ဂျာနယ်နှင့် သတ္တုတွင်းဝန်ကြီးဌာန အမှုတွင် ရေးသားသူဖော်ထုတ်ရန်မလိုဟု တရားရုံး ဆုံးဖြတ်

အောင်သူရ  
ရန်ကုန်၊ မေ-၂၃  
သတ္တုတွင်းဝန်ကြီးဌာနနှင့် The Voice Weekly ဂျာနယ်တို့အမှုတွင် သတင်းရေးသားသူအား ဖော်ထုတ်ပေးရန်မလိုဟု ဒဂုံမြို့နယ် တရားရုံးက ဆုံးဖြတ်ချက်ချခဲ့သည်ဟု သတင်းရရှိသည်။  
“အယ်ဒီတာချုပ်ကိုကျော်မင်းဆွေကိုတရားရုံးက အတင်းအဓမ္မ မေးခွင့်မရှိတော့။ ထုတ်ဖော်ဖို့မလိုဘူး။ သတင်းရေးသားသူကို စစ်ရင်းနဲ့ပေါ်ပေါက်လာရင်တော့ နောက်တိုးတရားခံအနေနဲ့တင်ချင်တင်ပေါ့လို့ တရားသူကြီးက ဆုံးဖြတ်လိုက်တာပါ” ဟု အဆိုပါအမှုအား The Voice Weekly ဂျာနယ်မှ လိုက်ပါဆောင်ရွက်ပေးနေသူ ရှေ့နေကြီး ဦးသိန်းညွန့်က ပြောသည်။

အဆိုပါအမှုတွင် The Voice Weekly ဂျာနယ်မှ အယ်ဒီတာချုပ်က သတင်းရေးသားသူအား ထုတ်ဖော်ပေးရန်မလိုဟု တရားရုံးသို့ ဝန်ဆောင်မှုပြုခြင်းအတွက် အမှုတွဲများ ဆက်လက်စစ်ဆေးရန် ရွန်လ ၆ ရက်သို့ ထပ်မံရွှေ့ဆိုင်းခဲ့သည်။

“ဒီအမှုကို အခြေခံပုဒ်မအဖြစ်ကို ပို့မပို့ လျှောက်လွှဲချက်ပေးရမယ်။ အခြေခံပုဒ်မအဖြစ်ကို ပို့လိုက်တဲ့ဟာ အောင်မြင်သွားရင် ဝန်ကြီးဌာနက ပုဒ်မ ၅၀၀ (အသရေဖျက်မှု) နဲ့ တရားစွဲဖို့ အခွင့်အလမ်း ခက်ခဲသွားတာပေါ့” ဟု ဦးသိန်းညွန့်က ပြောသည်။

ဝန်ကြီးဌာနအချို့၏ ကျပ်သိန်းထောင်ချီ အလွဲသုံးစားမှုများ စစ်ဆေးတွေ့ရှိခေါင်းစဉ်ဖြင့် သတင်းရေးသားဖော်ပြခဲ့မှုကြောင့် အမှတ် (၁) သတ္တုတွင်းလုပ်ငန်း၊ သတ္တုတွင်းဝန်ကြီးဌာနမှ ညွှန်ကြားရေးမှူး ဦးဇော်ကိုကိုက တရားလိုပြုလုပ်ကာ The Voice Weekly ဂျာနယ်အား ၂၀၁၂ မတ်လ ၁၆ ရက်က တရားစွဲဆိုခဲ့ခြင်းဖြစ်သည်။

## မဟာမုနိဘုရားကြီးတွင် ဘဏ္ဍာငွေ ကျပ်သိန်းပေါင်း တစ်သောင်းငါးထောင်ကျော်ရှိဟုဆို

ညီညီဇော်  
မန္တလေး၊ မေ-၂၃  
မန္တလေးမြို့ မဟာမုနိဘုရားကြီးတွင် ဘဏ္ဍာငွေကျပ်သိန်းပေါင်းတစ်သောင်းငါးထောင်ကျော်ရှိကြောင်း ဘုရားကြီးဂေါပကအဖွဲ့မှ တာဝန်ရှိသူတစ်ဦးက ပြောသည်။ မေလ ၁၇ ရက်အထိ စာရင်းပြုစုထားချက်အရ ဘုရားကြီးဘဏ္ဍာတော်တွင် မြန်မာငွေကျပ် ၁၅,၀၈၂ သိန်း၊ အမေရိကန်ဒေါ်လာ ၂၁၉ ဒသမ ၈၅ ဒေါ်လာ၊ ရွှေမိုက်ထုတ်လုပ်ရာမှ ရရှိသော ရွှေများကို ရွှေ

ချောင်း ပြုလုပ်ထားသော ရွှေချောင်း အလေးချိန်ပေါင်း ၁၈ ကျပ်သား ၁၂၅၅ ရွှေခွက်ရှိသည်ဟု ဘုရားကြီး အခွန်ဘဏ္ဍာဌာနမှ ဌာနခွဲမှူး ဦးမြင့်အောင်က ပြောသည်။  
ငွေသားများကို ဘုရားကြီးတွင် အလှူခံသော ဖြတ်ပိုင်းများမှ ရရှိခြင်း၊ အလှူခံသောတ္တာများမှ ရရှိခြင်း၊ ရွှေဆိုင်းများ ရောင်းချခြင်းဖြင့် ရရှိခြင်း၊ သီးခြားအလှူရှင်များ လှူဒါန်းသည့်အခါ ရရှိခြင်း၊ ရေခွန်မီးခွန်နှင့် ဆိုင်ခန်းခွန်များမှ ရရှိခြင်း၊ ဘဏ္ဍာရေးနှစ်အလိုက် တင်

ဒါအမျိုးအစား ၁၃ မျိုးမှ ရရှိခြင်းတို့ဖြစ်သည်ဟု ၎င်းက ပြောသည်။  
အဆိုပါဘဏ္ဍာငွေများထဲမှ အသုံးပြုသည့် ကိစ္စရပ်များမှာ သံဃိက ပစ္စည်းများ ပြုပြင်ထိန်းသိမ်းခြင်း၊ ဘုရားကြီးတွင် အသုံးပြုနေသော လျှပ်စစ်မီတာခပေးဆောင်ခြင်း၊ ကျောင်းတော်ကြီးကို ရွှေချခြင်း၊ ဝန်ထမ်းလစာများ ပေးခြင်းအစရှိသည်တို့အသုံးပြုသည်ဟု ဆိုသည်။  
ဘဏ္ဍာတော်များထဲမှ သုံးစွဲရန် လိုအပ်လာလျှင် မဟာမုနိဘု

ရားကြီးဩဝါဒဆရာတော်ကြီးများ၏ ခွင့်ပြုချက်တောင်းခံရသည်ဟု ပြောသည်။ ဝန်ထမ်းစရိတ်ပေးရာတွင် လစဉ် အမြဲတမ်းဝန်ထမ်း ၁၇၈ ဦးအတွက် ကျပ် ၁၃၇ သိန်း၊ နေ့စားပုတ်ပြတ်ဝန်ထမ်း ၇၁ ဦးအတွက် ကျပ် ၅၃ ဒသမ ၆ သိန်း ကုန်ကျသည်ဟု ဌာနခွဲမှူးက ပြောသည်။ မန္တလေးမဟာမုနိဘုရားကြီး၏ ဘဏ္ဍာတော်များကို မန္တလေးမြို့ရှိ မြန်မာ့စီးပွားရေးဘဏ်အမှတ် (၁) တွင် အပ်နှံထားကြောင်း သတင်းရရှိသည်။

## ပြည်ပချေးငွေဖြင့် စပါးသိုလှောင်ရုံ တည်ထောင်ကြရန် လုပ်ငန်းရှင်များစီစဉ်

ပြည်သိမ်း  
ရန်ကုန်၊ မေ-၂၈  
နိုင်ငံခြားဘဏ်များမှ ချေးငွေရယူ၍ ပြည်တွင်း၌ စပါးသိုလှောင်ရုံများ တည်ဆောက်ရန် စီစဉ်နေကြောင်း မြန်မာနိုင်ငံဆန်စပါးလုပ်ငန်းရှင်အသင်းမှ သတင်းရရှိသည်။  
သိုလှောင်ရုံကြီးများ တည်ဆောက်ရခြင်းမှာ စပါးပေါ်ချိန်အကြား ဆန်စပါးများ ရောင်းချခြင်းကြောင့် ဈေးကျဆင်းသွားမှုကို ကာကွယ်ရန် ရည်ရွယ်ကြောင်း အဆိုပါအသင်းမှ အထွေထွေအတွင်းရေးမှူး ဦးရဲမင်းအောင်

ကဆိုသည်။  
“အရင်းအနှီးက အရမ်းများတော့ ပြည်တွင်းဘဏ်တွေက ချေးရင် အတိုးနှုန်းမတတ်နိုင်ဘူး။ ပြီးတော့ ပြည်တွင်းငွေလှည့်လည်မှုမှာလည်း အခက်အခဲရှိနိုင်တယ်” ဟု ဦးရဲမင်းအောင်က ရှင်းပြသည်။  
ယင်းသိုလှောင်ရုံများကို ဆန်စပါးအဓိက စိုက်ပျိုးသည့် ပြည်နယ်နှင့် တိုင်းဒေသကြီးတို့တွင် အလုံး ၂၀ ခန့် စတင်တည်ဆောက်ရန် စီစဉ်ထားကြောင်းကို သိရသည်။  
သိုလှောင်ရုံများ တည်ဆောက်

ပြီးနောက် လယ်သမားများသည် သိုလှောင်ရုံ၌ ထားရှိသော စပါးကို အပေါင်ထား၍ ပြည်တွင်းဘဏ်များမှ ချေးငွေကို ရယူနိုင်အောင် လည်း ဆောင်ရွက်နိုင်မည်ဖြစ်ကြောင်း သိရသည်။ သိုလှောင်ရုံမှ လယ်သမားများ ထားသည့် စပါးကို စနစ်တကျ စိစစ်ပြီး လက်ခံစာထုတ်ပေးမည်။ ယင်းလက်ခံစာကို ဘဏ်၌ အပေါင်ထား၍ ငွေချေးနိုင်မည်ဖြစ်သည်။  
“ကြေးပူကို ဒီချေးငွေနဲ့ ဆပ်ပြီး စပါးကို ဈေးကောင်းမှ ထုတ်ရောင်းလို့ရတာပေါ့” ဟု ဦးရဲမင်း

အောင်က ဆိုသည်။  
နှစ်စဉ် မိုးစပါး၊ နွေစပါးများ ပေါ်ချိန်တွင် စပါးဈေးမှာ ကျဆင်းလေ့ရှိသည်။ တစ်နှစ်ပတ်လုံး စိုက်ပျိုးရေးအတွက် အရင်းအနှီးများ ထည့်သွင်းခဲ့ရသဖြင့် သီးနှံပေါ်ချိန်တွင် ငွေလိုအပ်သည်မှာ လယ်သမားများ အတွက် ပုံမှန်အခြေအနေတစ်ခုဖြစ်နေရသည်။ ငွေကြေးတတ်နိုင်သူများက အချိန်ကာလတစ်ခုကို စောင့်၍ ရောင်းချသဖြင့် ဈေးကောင်းရရှိကြောင်း နေ့ဖြူမြို့နယ်၊ နှဲကြီးကျေးရွာမှ လယ်သမားတစ်ဦးက ရှင်းပြသည်။





ကယ်ဆယ်ရေးစခန်းတစ်ခုရှိ မြေးအဘွားနှစ်ဦး

7 ရက် သတင်းကျွန်း  
**7 DAY NEWS**  
JOURNAL

**ကချင်ဒေသစစ်ပွဲများ အထူးသတင်းပေးပို့ချက်**

# ယမ်းငွေ များကြားမှပန်းကလေးများ

အားမာန်

သ အမည်က မြန်မာလို တတိယမြောက်အောင်မြင်သောသမီးဟု အဓိပ္ပာယ်ရသော ကချင်နာမည် 'ရွယ်အောင်'။ အမည်က အောင်မြင်သောသမီးဟုဆိုသော်လည်း သူမ လူ့ဘဝ စရောက်လာသော ၁၉၇၀ မြောက်နေ့အထိ အောင်မြင်မှုကောင်းမွန်မှု တစ်ခုမျှမကြုံရသေး။

ရွယ်အောင်ကို လွန်ခဲ့သည့် ၁၉၇၀ (မေ ၅)ရက်က လိုင်ဇာရှိ ဝယ်ကျိုင်းစစ်ဘေးဒုက္ခသည်စခန်းတွင် ဖွားမြင်ခဲ့သည်။ ပန်းဆောင်ရွာ ဇာတိ မိခင်မနှူးတောင်က သူလေးကို ဒုက္ခသည်စခန်းမှာပင် အောင်မြင်စွာမွေးဖွားခဲ့သည်။ အသက် ၂၄နှစ်အရွယ် မနှူးတောင်၊ အမျိုးသားနှင့်သား၊ သမီးစုစုပေါင်း မိသားစုဝင်လေးဦးတို့ စခန်းရောက်လာစဉ်က ရွယ်အောင် မပါသေး။ သူတို့မိသားစုမှာ ကချင်ပြည်နယ်တွင် အစိုးရတပ်မတော်နှင့် ကချင်လွတ်လပ်ရေးတပ်မတော် (KIA) တို့ကြား တိုက်ပွဲများစတင်ဖြစ်ပွားပြီးနောက် ၂၀၁၁ ဇူလိုင်လဆန်းတွင် စစ်ဘေးရှောင်ရန် ဇာတိမြေမှ ထွက်ပြေးလာကြခြင်းဖြစ်၏။ အစိုးရတပ်နှင့် KIA အကြား တိုက်ပွဲများမှာ ၂၀၁၁ ဇူလိုင်လ ၉ ရက်တွင် စတင်ဖြစ်ပွားနေခြင်းဖြစ်သည်။

ထို့ကြောင့် ရွယ်အောင်မှာ ဝယ်ကျိုင်းစစ်ဘေးဒုက္ခသည်စခန်း ရောက်ပါမှ သူမမိခင်ဝမ်း၌ သန္ဓေတည်၍ စစ်ပွဲကာလမှာပင် လူ့လောက ရောက်လာသူကလေးဖြစ်သည်။ ကမ္ဘာ့နိုင်ငံများထဲတွင် ပြည်တွင်းစစ် သက်တမ်းအရှည်ကြာဆုံးနိုင်ငံ အာဆီယံတွင် ပြည်တွင်းစစ် ကျန်ရှိသေးသော တစ်ခုတည်းသော နိုင်ငံ၌ တစ်ကျော့ပြန် ပြည်တွင်းစစ်ဖြစ်နေသည့် ကချင်ပြည်နယ်ရှိ ဒုက္ခသည်စခန်းတွင် တိုက်တိုက်ဆိုင်ဆိုင် လူဖြစ်လာသူလေးပင်။

မိခင်ဝမ်းက ထွက်ခါစ နီတာရဲလေး ရွယ်အောင်ကတော့ ပတ်ဝန်းကျင် ဘာဖြစ်နေသည်ကို လုံးဝမသိ။ မိခင်ကျောပေါ်တွင် နှစ်ခြိုက်စွာ အိပ်မောကျနေသည်။ မွေးကင်းစ သူမျက်နှာပေါ် ဝယ်ယားနာကွက်လိုလို မိတ်ဖုများလိုလို အပိန့်ကွက်အချို့ ထနေသော်လည်း သူမျက်နှာမှာ ဖြူဝင်အပြစ်ကင်းနေသည်။

တစ်နှစ်နီးပါး ကြာရှည်ခဲ့ပြီဖြစ်သော အစိုးရတပ်နှင့် ကချင်လွတ်လပ်ရေးအဖွဲ့ (KIO) လက်အောက်ရှိ ကချင်လွတ်လပ်ရေး တပ်မတော် (KIA) တို့၏ တိုက်ပွဲများကြား စစ်ပြေးဒုက္ခသည်စခန်းများတွင် မွေးဖွား၍ လူ့လောက ရောက်လာသော ကလေးငယ်စုစုပေါင်း မေ ၂၂ ရက်အထိ ၁,၀၀၄ ဦးရှိသည်။ ကချင်ပြည်နယ်ရှိ ကယ်ဆယ်ရေး စခန်းအားလုံးတွင် မေလ ၂၂ ရက်အထိ စစ်ပြေးဒုက္ခသည် အနည်းဆုံး ၈၀,၀၀၀ ကျော်ရှိကြောင်း စစ်ပြေးဒုက္ခသည်ကယ်ဆယ်ရေးကော်မတီဥက္ကဋ္ဌ ဦးဒွပ်ဆက ပြောသည်။ စစ်ပွဲများကြား စစ်ဘေးဒုက္ခသည် မိဘများက စခန်းများတွင် ကလေးငယ် ၁,၀၀၄ ဦးကို မွေးဖွားခဲ့ခြင်းဖြစ်သည်။

စစ်ဘေးဒုက္ခသည်အားလုံး မိမိဇာတိမြေပြန်လိုသော်လည်း တိုက်ပွဲများကြောင့် မပြန်နိုင်။

“ရွာကို ပြန်တော့ပြန်ချင်တယ်။ မပြန်ရဲဘူးကြောက်တယ်” ဟု အသက် ၃၀ နှစ်အရွယ် တုန့်ဖူယန်မြို့နယ်၊ တွန်ခုန်းရွာဇာတိ သူမမိုင်ဆန်က ဖွင့်ဟသည်။ မမိုင်ဆန်သည်လည်း မနှူးတောင်ကဲ့သို့ ကယ်ဆယ်ရေး စခန်းရောက်မှ ကလေးတစ်ဦးဖွားမြင်၍ သားသမီးငါးဦးရှိသည်။ သုံးလအရွယ်သာရှိသော သူမ၏ အငယ်ဆုံးသား ဇော်ကန်အောန်

အတွက် ပူပင်ကြောင့်ကြမှု များစွာမရှိဘဲ သားအလတ်နှင့် သမီးအလတ်တို့အတွက် အဓိကပူပန်နေသည်။

“ကလေးတွေကျောင်းတက် ရမှာဆိုတော့ ပိုက်ဆံမရှိလို့စိတ်ပူတယ်။ သူတို့ကို ကျောင်းထားရတော့မှာ” ဟု မမိုင်ဆန်ကပြောသည်။ အသက်ရှစ်နှစ်အရွယ် သမီးအကြီးဆုံးမှာ အဘွားဖြစ်သူ နှင့် ရှမ်းပြည်နယ်တွင်နေ၍ စိတ်မပူရသော်လည်း ခြောက်နှစ်အရွယ်သားနှင့်လေးနှစ်အရွယ်သမီးတို့ကိုကျောင်းထားရန် သူမ ပူပန်နေခြင်းဖြစ်၏။ သုံးလသား ဇော်ကန်အောန် ကတော့ မိခင်၏ ပူပန်မှုများ ဘာမျှမသိ။ မိခင်ရင်ခွင်၌ နှစ်ခြိုက်စွာ အိပ်မောကျနေသည်။

မြန်မာနိုင်ငံမှ အခြားဒေသ အားလုံးရှိ ကျောင်းသား၊ ကျောင်းသူများ အစိုးရသစ်၏ ပြောင်းလဲခြင်းလေပြည်တွင် မိမိတို့ရပ်ရွာ ကျောင်းများ၌ ပျော်ရွှင်လွတ်လပ်စွာပညာသင်ယူနိုင်ချိန်တွင် ကချင်ပြည်နယ်ရှိ စစ်ဘေးဒုက္ခသည် ကျောင်းသားများကမူ ထိုသို့မဟုတ်။ ကယ်ဆယ်ရေးစခန်းများတွင် ပညာရေးကိုဖြစ်သလို သင်ယူနေကြရသည်။ ယခင် ပညာသင်နှစ် (၂၀၁၁-၁၂) ကပင် စစ်ပြေးဒုက္ခသည်ကျောင်းသား ၅,၀၀၀ ကျော်ရှိသည်။ စစ်ပြေးဒုက္ခသည် ကျောင်းသား ၁,၅၀၀ ကျော်မှာမူ ကယ်ဆယ်ရေးစခန်းရှိကျောင်းသို့ရောက်ချိန် နောက်ကျ၍ ပညာသင်ယူခွင့် တစ်နှစ်ဆုံးရှုံးခဲ့သည်။

ထိုအရေအတွက်မှာ KIO လက်အောက်ရှိ ကယ်ဆယ်ရေးစခန်းများမှ အရေအတွက်သာဖြစ်ပြီး အစိုးရတပ်မတော်ထိန်းချုပ်ထားသော နယ်မြေရှိ ကယ်ဆယ်ရေးစခန်းများမှ ကျောင်းသား မပါဝင်သေးပေ။ ထို့ကြောင့် ဇွန် ၁ ရက်စမည့်ယခုပညာသင်နှစ်တွင် စစ်ဘေးဒုက္ခသည်ကျောင်းသားအရေအတွက် တိုးလာမည်ဖြစ်သည်။ ထို့အတူ မိဘက စိတ်မချ၍ ကျောင်းမတက်ခိုင်းသောကြောင့် ကျောင်းမတက်နိုင်သော စစ်ဘေးဒုက္ခသည်ကျောင်းသားမှာလည်း ယခင်ထက်တိုးလာမည်ဖြစ်ကြောင်း ဦးဒွပ်ဆက ပြောသည်။

အချိန်မြင့်လာသော စစ်ပွဲများကြောင့် စစ်ဘေးဒုက္ခသည် အရေအတွက် များလာသည့်နည်းတူ ဒုက္ခသည်များစွာတွင် အရေအတွက်အများဆုံးဖြစ်သော ကျောင်းသားအရွယ် ကလေးငယ်များ ဆက်တိုက်တိုးနေ၍ ၎င်းတို့အတွက် ကျောင်းသုံးစာအုပ်၊ ခဲတံ၊ ဘောပင်စသော သင်ထောက်ကူပစ္စည်းများလည်း အထူးလိုအပ်နေသည်။ ကြမ်းတမ်းသော မိုးရာသီကိုရောက်တော့မည်ဖြစ်၍ ခိုင်ခံ့သော ကျောင်းအဆောက်အအုံ၊ စာသင်ခန်းစားပွဲစသည်တို့လည်း လိုအပ်ကြောင်း ဒုက္ခသည်ကျောင်းသားများအရေး ကူညီနေသူများကဆိုသည်။

“သား၊ သမီးတွေကို ပညာတတ်စေချင်တယ်” ရွယ်အောင်၏ မိခင် မနှူးတောင်က သူမ၏ ဆန္ဒကိုဖွင့်ဟသည်။ ကိုယ်တိုင် တောထဲတွင် တောင်ယာလုပ်နေရသူဖြစ်၍ သားသမီးများကို ပညာတတ်စေချင်ပြီး ယခုကဲ့သို့ ဒုက္ခသည်ထပ်မတွေ့ရန် သူမ ဆန္ဒရှိနေသည်။ ဇော်ကန်အောန်မိခင် မမိုင်ဆန်ကလည်း အလားတူ ဆန္ဒပင်ရှိနေသည်။ ထို့ကြောင့် သူတို့နှစ်ဦးအပါအဝင် စစ်ဘေးဒုက္ခသည်အားလုံး ဘုရားသခင်ထံ တောင်းသောဆုမှာတူညီနေသည်။

“ကချင်ပြည်နယ် ငြိမ်းချမ်းရေးအမြန်ရအောင်၊ အိမ်ကိုအမြန် ပြန်

နိုင်အောင် နေ့တိုင်းဆုတောင်းတယ်” ဟု မနှူးတောင်က သူမ တောင်းသောဆုကိုပြောသည်။

“စစ်ပွဲတွေမဖြစ်အောင် ငြိမ်းချမ်းရေးမြန်မြန်ရအောင် ဆုတောင်းတယ်” မမိုင်ဆန်ကလည်းဖွင့်ဟသည်။

အသက် ၅၉ နှစ်အရွယ် ဒေါ်ကော့ဖန်ကတော့ မြန်မာနိုင်ငံတစ်ဝန်း လုံးရှိ တိုင်းရင်းသားညီအစ်ကိုမောင်နှမများကပါ ငြိမ်းချမ်းရေးအတွက် ပိုင်းဝန်းဆုတောင်းပေးစေလိုနေသည်။

“လူမျိုးလည်း မခွဲခြားပါဘူး။ မြန်မာနိုင်ငံတစ်ဝန်းမှာနေတဲ့ပြည်သူ အားလုံးတိုင်းရင်းသားအားလုံးက ကချင်ပြည်နယ်အတွက်ပိုင်း ဆုတောင်းပေးစေချင်တယ်။ အရမ်းဒုက္ခရောက်တယ်” ဂျပန်စခန်းမှ ဒေါ်ကော့ဖန်က အားကိုးတကြီးပြောသည်။ ပြောနေရင်းမှ သူမပါမီပြင်ပေါ်ရှိ မျက်ရည်ပူများ ကျဆင်းနေသည်။

သို့သော် အစိုးရနှင့် ကေအိုင်အိုကြား နိုင်ငံရေးအမြင်မတူရာမှ ဖြစ်ပွားနေသော တိုက်ပွဲများ မည်သည့်အချိန်တွင် ပြီးဆုံး၍ မည်သည့်အချိန်တွင်မှ ၎င်းတို့တောင်းသော ဆုများပြည့်မည် မသိနိုင်။

တိုင်းရင်းသားလက်နက်ကိုင်တပ်ဖွဲ့များနှင့် ငြိမ်းချမ်းရေးဖော်ဆောင်ရန်မေ့ရက်တွင် သမ္မတဦးသိန်းစိန်ဖွဲ့စည်းလိုက်သော ပြည်ထောင်စု ငြိမ်းချမ်းရေးဖော်ဆောင်ရေးဗဟိုကော်မတီနှင့် လုပ်ငန်းကော်မတီတို့ ပေါ်ပေါက်လာပြီး သုံးရက်အကြာ လူ့လောက ရောက်လာသော ရွယ်အောင်တစ်ယောက် ဘယ်တော့များမှ မိဘများနှင့်အတူ ဇာတိရွာ ပြန်နိုင်မည် မသိ။ ဘယ်တော့များမှ ငြိမ်းချမ်းရေးလေပြည်နှင့် ထိတွေ့ခွင့်ရမည် မသိ။ ။

**ပြည်သူ့ဂုဏ်ရည်ဆု**  
**ကချင်တိုင်းရင်းသား လပိုင်နော်မိန်းရရှိ**

**အေးသူစံ ရန်ကုန်၊ မေ - ၂၇**

မြန်မာနိုင်ငံတွင်း လူမှုရေးလုပ်ငန်းများကို ကိုယ်ကျိုးစွန့်ဆောင် ရွက်နေသူများအား ဂုဏ်ပြုသောအားဖြင့် ပေးအပ်သည့် ပြည်သူ့ဂုဏ်ရည်ဆုပွဲကို ၂၀၁၂ ခုနှစ် မေလ ၂၇ ရက်က အမေရိကန်နိုင်ငံ နယူးယောက်မြို့တွင် ကျင်းပခဲ့ရာ ကချင်တိုင်းရင်းသားလပိုင်နော်မိန်းက ရရှိသွားသည်။

ယခုနှစ် ပြည်သူ့ဂုဏ်ရည် ဆုအတွက် ဆန်ခါတင်ငါးဦးကို ဧပြီလ ၂၂ ရက်နေ့က ထုတ်ပြန်ခဲ့ရာ ဒေါ်သန်းမြင့်အောင်၊ ရှေ့နေ ဦးဖိုးဖြူ၊ ကိုလပိုင်နော်မိန်း၊ သုခရိပ်မြို့လူငယ်ပရဟိတဖွံ့ဖြိုးမှု ဂေဟာနှင့် အမျိုးသားဒီမိုကရေစီအဖွဲ့ချုပ်၏ လူမှုအထောက်အကူပြုအဖွဲ့ ပါဝင်ခဲ့သည်။

**အချုပ်ပို(F)သို့**



# ကချင်ဒေသစစ်ပွဲများ အထူးသတင်းပေးပို့ချက်



ဂျာနယ်ကယ်ဆယ်ရေးစခန်းမှ စစ်ပြေးဒုက္ခသည်ကလေးငယ်များကို တွေ့ရစဉ်။ ချောင်းအကျော်တစ်ဖက်မှ တောင်ကုန်းမှာ တရုတ်တက်အခြမ်းဖြစ်သည်။ စာတိုပုံ - အားမာန်

## ငြိမ်းချမ်းရေးလေပြည် မျှော်လင့်ချိန်

### ■ အားမာန်

ကချင်ပြည်နယ်တွင် ဖြစ်ပွားနေသော စစ်ပွဲများ ပြီးဆုံးရန်နှင့် မြန်မာတစ်နိုင်ငံလုံး ငြိမ်းချမ်းရေးအမြန်ရရှိရန် ကျွန်တော် ယခုဆောင်းပါးကို ရေးသားပါသည်။

နိုင်ငံတော်သမ္မတဦးသိန်းစိန်၏ ရဲဝံ့လှသောဆုံးဖြတ်ချက်များနှင့် အတူ မြန်မာ့နိုင်ငံရေး လျင်မြန်စွာပြောင်းလဲနေချိန်၊ ငြိမ်းချမ်းရေးလေပြည်များ နိုင်ငံဒေသအများစု၌ တိုက်ခတ်နေချိန်တွင် ကချင်ပြည်နယ်မှာတော့ ခြားနားစွာ စစ်ရေးအရှိန်များ မြင့်တက်နေသည်။

“KIA တပ်သားတွေ ကျဆုံးသလို အရပ်သားတွေ ဒုက္ခရောက်တာလည်း အများကြီးရှိတယ်။ တစ်ဖက်မှာလည်း အစိုးရတပ်သားတွေကလည်း နိုင်ငံသားတွေပဲ။ အားလုံးက နိုင်ငံသားတွေပဲ” ကချင်ပြည်နယ်လွတ်လပ်ရေးအဖွဲ့ (KIO) ပြောရေးဆိုခွင့်ရှိသူ ဦးလနန်က အစိုးရတပ်မတော်နှင့် ကချင်လွတ်လပ်ရေးတပ်မတော် (KIA) တို့အကြား တိုက်ပွဲများဖြစ်ပွားခြင်းနှင့်ပတ်သက်၍ မှတ်ချက်ပေးသောပြောစကားဖြစ်၏။

တစ်နှစ်နီးပါး ကြာမြင့်ခဲ့ပြီဖြစ်သော တိုက်ပွဲများအကြား မြေစာပင်များဖြစ်ရသည့် စစ်ပြေးဒုက္ခသည်များထဲက အသက် ၁၁ နှစ်အရွယ် ကချင်တိုင်းရင်းသူ ဦးဆန်းက သူမ၏ဆန္ဒကို အောက်ပါအတိုင်းဖွင့်ဟသည်။

“သမီးတို့ကတော့ ဒီကချင်ပြည်နယ် ငြိမ်းချမ်းရေးရအောင် အမြဲဆုတောင်းတယ်”

စစ်ပွဲများကြောင့် ထွက်ပြေးနေရ၍ ယမန်နှစ်က သူမကျောင်းမတက်ခဲ့။ ယခုနှစ်တွင်တော့ လိုင်ဇာမြို့အနီးရှိ ကယ်ဆယ်ရေး

စခန်းတွင် ဖွင့်လှစ်မည့်ကျောင်း၌ ကျောင်းတက်ရန် ပြင်ဆင်နေသည်။ တတိယတန်းကျောင်းသူ သူမ အလိုချင်ဆုံးဆန္ဒက ငြိမ်းချမ်းရေးအမြန်ရပြီး သူမဖာတီပျော်လှရွာကျောင်းတွင် ကျောင်းတက်ခွင့်ရရန်ဖြစ်၏။

ယမန်နှစ် ဇွန်လ ၉ ရက်မှ စတင်ဖြစ်ပွားခဲ့သော အစိုးရနှင့် KIA ကြား ဖြစ်ပွားသော တိုက်ပွဲများမှာ တစ်နှစ်ပြည့်တော့မည်ဖြစ်သည်။ နှစ်ဖက်စလုံးမှ ငြိမ်းချမ်းရေးရရန် ဆွေးနွေးမှုအကြိမ်ကြိမ် လုပ်ခဲ့သော်လည်း ငြိမ်းချမ်းရေးမရသေးဘဲ စစ်ရေးအရှိန်များသာ မြင့်တက်နေသည်။ ထိုစစ်ပွဲများကြောင့် နိုင်ငံရေးပြုပြင်ပြောင်းလဲမှုများစွာဖြင့် ဒီမိုကရေစီဖော်ဆောင်မှု ကမ္ဘာ့စံပြမော်ဒယ်ပင်ဖြစ်လာနိုင်သည်ဟု နိုင်ငံတကာမှ စောင့်ကြည့်သူများက ချီးကျူးရသော မြန်မာနိုင်ငံမှာ အာဆီယံနိုင်ငံများတွင် တစ်နိုင်ငံတည်းသော ပြည်တွင်းစစ်ကျန်ရှိနေသောနိုင်ငံဖြစ်နေပြန်သည်။

ကမ္ဘာပေါ်တွင် အရှည်ကြာဆုံး ပြည်တွင်းစစ်ဖြစ်ပွားခဲ့သော နိုင်ငံမှာ အစိုးရသစ်၏ ငြိမ်းချမ်းရေးဖော်ဆောင်မှုခြေလှမ်းသစ်များကြောင့် ငြိမ်းချမ်းရေးအတွက် မျှော်လင့်ချက်ပိုမိုရင့်သန်လာသည်။ အစိုးရသစ်လက်ထက်တွင် တိုင်းရင်းသားလက်နက်ကိုင်အဖွဲ့ ၁၁ ဖွဲ့နှင့် ငြိမ်းချမ်းရေးဖော်ဆောင်ရန် ဦးဆောင်မင်းနှင့် ဦးဆောင်သောင်းတို့ ဦးဆောင်သော အဖွဲ့နှစ်ဖွဲ့ကို တာဝန်ပေးခဲ့ရာ အဖွဲ့ ၁၀ ဖွဲ့နှင့် အပစ်အခတ်ရပ်စဲရေးအပါအဝင် ပထမအဆင့် သဘောတူလက်မှတ်ရေးထိုးနိုင်ခဲ့သည်။ သို့သော် တိုင်းရင်းသားလက်



စာတိုပုံ - အားမာန်

နက်ကိုင်အဖွဲ့ ၁၁ ဖွဲ့တွင် သဘောတူညီချက်မရသေးသော နောက်ဆုံးအဖွဲ့ KIA နှင့်တွင်မူ တဖြည်းဖြည်း စစ်ရေးအရှိန်များပါ မြင့်

တက်လာသည်။ ၁၉၉၄ ဖေဖော်ဝါရီ ၂၄ ရက်မှ ၂၀၁၁ ဇွန်လဆန်းအထိ ၁၇ နှစ်ကြာ အပစ်အခတ်ရပ်စဲနိုင်ခဲ့ပြီးမှ တိုက်ပွဲများပြန်လည်

ဖြစ်ပွားလာခဲ့ခြင်းဖြစ်သည်။ ၁၉၆၀ တွင် နိုင်ငံရေးပါတီအဖြစ် စတင်ဖွဲ့စည်းခဲ့သော KIO မှာ ၁၉၆၁ တွင် လက်နက်ကိုင်တပ်ဖွဲ့ KIA ကို တိုးချဲ့ဖွဲ့စည်းခဲ့သည်။ ကချင်ပြည်နယ်တွင် ကိုယ်ပိုင်ဥပဒေပြဋ္ဌာန်းခွင့်နှင့် အုပ်ချုပ်ခွင့်အတွက် အစိုးရအဆက်ဆက်နှင့် လက်နက်ကိုင်တိုက်ပွဲများဖြစ်ပွားခဲ့ပြီး နိုင်ငံရေးပြဿနာမှာ စစ်ရေးဖြင့် ဖြေရှင်း၍ မရသည့်အတွက် အစိုးရနှင့် KIA တို့မှာ ၁၉၉၄ ဖေဖော်ဝါရီ ၂၄ တွင် အပစ်အခတ်ရပ်စဲခဲ့သည်။ အပစ်အခတ်ရပ်စဲခဲ့သည့် ကာလတစ်လျှောက် ဒေသဖွံ့ဖြိုးရေးကို အစိုးရနှင့် KIA ပူးပေါင်းဆောင်ရွက်ခဲ့ကြသည်။ ထိုကာလတွင် KIO က အမျိုးသားညီလာခံသို့ တက်ရောက်ခဲ့ကာ နိုင်ငံရေးအရ ဆွေးနွေးမှုများပြုလုပ်ရန် ကြိုးပမ်းခဲ့သော်လည်း အထမမြောက်ခဲ့ဟု KIO ပြောရေးဆိုခွင့်ရှိသူ ဦးလနန်ကဆိုသည်။

ဖွဲ့စည်းပုံအခြေခံဥပဒေအရ ၂၀၀၉ ဧပြီလကုန်တွင် KIA ကိုနယ်ခြားစောင့်တပ်ဖွဲ့အသွင်ပြောင်းရန် အစိုးရက ဆောင်ရွက်သည်ဟု KIO က သဘောမတူခဲ့။ အပစ်အခတ်ရပ်စဲထားမှု အဆုံးသတ်ရသော အဓိကအကြောင်းရင်းမှာ နယ်ခြားစောင့်တပ်ဖွဲ့ စည်းရုံးနှစ်ဖက် အဆင်မပြေရာမှ ၂၀၁၁ ဇွန် ၉ ရက်တွင် တာချီလိတ်အနီးရှိ ဆက်ဆံရေးရုံး KIA စခန်းအား အစိုးရတပ်မတော်က ဝင်ရောက်တိုက်ခိုက်ရာမှ စတင်ခြင်းဖြစ်သည်။

တိုက်ပွဲများပြန်လည်ဖြစ်ပွားပြီး တစ်နှစ်ပြည့်ရန် သုံးပတ်ခန့်အလိုတွင် (ဇွန် ၉ မှ ၂၀၁၂ ဧပြီ ၂၁ အထိ) တိုက်ပွဲပေါင်း ၁,၄၀၀ ကျော်ဖြစ်ပွားခဲ့သည်။ ကမ္ဘာ့အဆင်းရဲဆုံးနိုင်ငံတစ်နိုင်ငံတွင် ပညာရေး၊ ကျန်းမာရေး စသော

ကဏ္ဍများအတွက် အသုံးစရိတ်တိုးမြှင့်ရန်လိုအပ်ချိန်တွင် စစ်ရေးအသုံးစရိတ်များက နိုင်ငံအတွက် ထိုးနှက်ချက်ဖြစ်ပါသည်။

ငြိမ်းချမ်းရေးဆွေးနွေးမှုများအကြိမ်ကြိမ်ပြုလုပ်ခဲ့သော်လည်း နှစ်ဖက်စလုံးက မိမိတို့၏ တောင်းဆိုချက်များကို အလျှော့မပေးသည့်အတွက် ဆွေးနွေးမှုများမှာ အကြိမ်ရေများလာသော်လည်း မအောင်မြင်ခဲ့။

“တိုင်းရင်းသားခေါင်းဆောင်တစ်ဦးမကြာသေးခင်ကပြောခဲ့တဲ့ စကားလေး ကျွန်တော် ပြောပြချင်ပါတယ်။ ၁၈ နှစ်၊ ၁၉ နှစ်အရွယ်ရှိတဲ့ လက်နက်ကိုင်တိုင်းရင်းသားလူငယ်တွေက ပြောကြတယ်။ ကျွန်တော်တို့လည်း လက်ပံတော့တွေ၊ ကွန်ပျူတာတွေကို ချင်တယ်ဆိုတဲ့ စကားဖြစ်ပါတယ်။ ကျွန်တော် တကယ်တို့ စိတ်မကောင်းဖြစ်ရပါတယ်။ ကျွန်တော် အခိုင်အမာသန္နိဋ္ဌာန်ချထားပါတယ်။ ကျွန်တော်တို့ အစိုးရလက်ထက်မှာ ဒီလိုမယုံမရဲဖြစ်နေတဲ့ စိုးရိမ်မှုတွေ မပျောက် ပျောက်အောင် ဖျောက်ပစ်ရပါမယ်။ ဒါဟာ ကျွန်တော်တို့အစိုးရ ရဲ့ ခံယူချက်လည်းဖြစ်ပါတယ်။ ကျွန်တော်တို့ တိုင်းရင်းသားတွေခံစားနေကြရတဲ့ ခါးသီးတဲ့ဒဏ်ရာတွေ၊ စူးနစ်တဲ့ အတွေ့အကြုံတွေ၊ ပျောက်ဆုံးနေတဲ့ အိပ်မက်တွေ အားလုံး ဖြည့်ဆည်းပေးဖို့ တာဝန်ရှိပါတယ်။ ဒါဟာ ကျွန်တော်တို့ အားလုံးအတွက် သမိုင်းပေးတာဝန်တစ်ရပ်လည်းဖြစ်ပါတယ်” ဟု နိုင်ငံတော်သမ္မတဦးသိန်းစိန်က အစိုးရသက်တမ်း တစ်နှစ်ပြည့်အထိမ်းအမှတ်မတ်လ ၁ ရက်တွင် ပြည်ထောင်စုလွှတ်တော်၌ ပြောကြားသောမိန့်ခွန်းတွင် ထည့်သွင်းပြောကြားသွားခဲ့သည်။

အချုပ်ပို(II)သို့

## ငြိမ်းချမ်းရေးအတွက် အပစ်အခတ်ရပ်စဲရေးနှင့် နိုင်ငံရေးနည်းဖြင့် တိုက်ရိုက်အဖြေရှာသောနည်းကိုပါ တစ်ချိန်တည်း ကျင့်သုံးသင့်ဟုဆို

### အိဖြူလွင်

ရန်ကုန်၊ မေ-၂၄  
မြန်မာနိုင်ငံတွင် လက်ရှိဖြစ်ပေါ်နေသော လက်နက်ကိုင်ပဋိပက္ခချုပ်ငြိမ်းရေးအတွက် အပစ်အခတ်ရပ်စဲရေးလုပ်ငန်းစဉ်နှင့် နိုင်ငံရေးနည်းဖြင့် တိုက်ရိုက်စတင်အဖြေရှာသောနည်း နည်းလမ်းနှစ်ခုလုံးကို တစ်ချိန်တည်းတွင် ကျင့်သုံးခြင်းဖြင့် ငြိမ်းချမ်းရေးအဖြေရှာမှုကိုပိုမို၍ တွန်းအားပေးရာ ရောက်မည်ဟု အမျိုးသားဒီမိုကရေစီအင်အားစုပါတီက တိုင်းရင်းသားအရေးနှင့် ပတ်သက်သော ကြေညာချက်ကို ထုတ်ပြန်လိုက်သည်။

အပစ်အခတ်ရပ်စဲရေးသည် စစ်ရေးအရ နှစ်ဖက်ယုံကြည်မှုတည်ဆောက်ရေးသာဖြစ်ပြီး နိုင်ငံရေးနည်းဖြင့် ဖြေရှင်းရေးသည်သာ အဓိကဖြစ်သည်ဟုဆိုကာ နှစ်ပေါင်းများစွာ နိုင်ငံရေးရှုပ်ထွေးမှုများ၊ နိုင်ငံရေးလိုအင်ဆန္ဒများ၊ သယံဇာတခွဲဝေသုံးစွဲမှုအပေါ် မညီမျှမှုများ၊ အခြေခံအကြောင်း တရားအလိုက် ဒေသတစ်ခုချင်း ကွဲပြားစွာ ကိုင်တွယ်ဖြေရှင်းရမည်မှာပေါ်လွင်နေပြီဟု ယူဆကြောင်းလည်း အမျိုးသားဒီမိုကရေစီအင်အားစုပါတီက ထုတ်ပြန်ကြေညာထားသည်။

ကချင်လွတ်မြောက်ရေး တို့ကြားတွင် တိုက်ခိုက်မှုများဖြစ်ပွားခဲ့သည့်မှာ လာမည့်ဇွန်လ ၉ ရက်တွင် တစ်နှစ်ပြည့်မြောက်ပြီဖြစ်၍ ဦးရေမှာလည်း နေ့စဉ်များပြားလာနေကြောင်း သိရသည်။

ကချင်လွတ်မြောက်ရေး တပ်မတော်နှင့် အစိုးရတပ်မှ ဝန်ကြီးများပါဝင်သည့် ငြိမ်းချမ်းရေးဖော်ဆောင်ရေးအဖွဲ့တို့သည် အပစ်အခတ်ရပ်စဲနိုင်ရေးအတွက် ၂၀၁၁ ခုနှစ် မေလမှစတင်ကာသုံးကြိမ်တွေ့ဆုံဆွေးနွေးခဲ့သော်လည်း အပစ်အခတ်ရပ်စဲရေးကို အကောင်အထည်မဖော်နိုင်ခဲ့ပေ။

ကချင်လွတ်မြောက်ရေး တပ်မတော်သည် ၁၉၉၄ ခုနှစ်တွင် အစိုးရနှင့် ငြိမ်းချမ်းရေးစာချုပ်ချုပ်ဆိုခဲ့သော တိုင်းရင်းသားလက်နက်ကိုင်အဖွဲ့အစည်းတစ်ခုဖြစ်ပြီး ၂၀၁၁ ဇွန်လမှ စတင်ကာ တိုက်ပွဲများပြန်လည်ဖြစ်ပွားလာခြင်း ဖြစ်သည်။

ကချင်ပြည်နယ်တွင် အမြန်ဆုံး ငြိမ်းချမ်းရေးရရှိရေးအတွက် ပြုလုပ်ရမည်ဟု အမျိုးသားဒီမိုကရေစီအဖွဲ့ချုပ်ဥက္ကဋ္ဌ အပါအဝင် နိုင်ငံတကာမှ ခေါင်းဆောင်များက ပြောကြားခဲ့သော်လည်း ယနေ့အချိန်ထိ ဆွေးနွေးမှုများမှာ မအောင်မြင်ခဲ့ပေ။

လိုင်ကမြို့ အုပ်ချုပ်ရေးမှူးနှင့် တွေ့ဆုံခြင်း

အားမာန်၊ ရဲစိုး၊ စန်းယုကျော်၊ မျိုးမင်းထိုက်၊ စိုးဝင်းငြိမ်း



ယခင် မြန်မာနိုင်ငံ၏ အဓိကနယ်စပ်ကုန်သွယ်ရေးမြို့တစ်မြို့အဖြစ် စည်ကားခဲ့သော်လည်း ယခုအခါတိုက်ပွဲများကြောင့်ကုန်သွယ်မှုရပ်ဆိုင်းနေသော လိုင်ကမြို့မှ မြို့အုပ်ချုပ်ရေးမှူးကို စစ်ပွဲများအကြားမှ လက်ရှိမြို့၏ အခြေအနေကို မေ ၂၂ ရက်တွင် တွေ့ဆုံမေးမြန်းထားသည်များမှ စာဖတ်ပရိသတ်အတွက် ကောက်နုတ်ဖော်ပြလိုက်ပါသည်။

■ လက်ရှိလိုင်ကထဲမှာ လူဘယ်လောက်များ ကျန်သလဲ။

ကျွန်တော်တို့ လူဦးရေက ၈၆၀၀ ကျော်ရှိတယ်။ အဲဒီတော့ ဒီမှာ ရပ်ကွက်က ၈ ရပ်ကွက်ရှိတယ်။ ဒီရပ်ကွက် ၈၊ ၇၊ ၆ မှာတင်ပဲ အခြေအနေက တော်တော်ကို ပြောင်းလာပါတယ်။ ဒီကလူဦးရေကတော့ တခြားကို ရွှေ့သွားခြင်းမရှိဘူး။ တခြားက လူဦးရေကပဲ ဒီမှာရွှေ့လာတာပေါ့နော်။ အရင်ကတော့ လိုင်ကစခန်း (၄)ခု ဖွင့်ထားတယ်။ အခုစခန်း (၁)ခု ထပ်တိုးလာတော့ ၅ ခုရှိသွားပြီ။

■ နယ်စပ်ကုန်သွယ်ရေးမြို့ဖြစ်တဲ့လိုင်ကမှာ အခုစစ်ပွဲတွေကြောင့် လူအဝင်အထွက် ဘယ်လောက်ပါးသွားလဲ။

ခန့်မှန်းခြေ အရင်ကတော့ တစ်ရက်ကို ခန့်မှန်းခြေ သိန်းငါးသောင်းဝန်းကျင်တန်ဖိုး ကုန်အဝင်အထွက်ရှိတယ်။ အရင်က ကုန်သွယ် စီးဆင်းမှုက မြစ်ကြီးနား၊ ဗန်းမော်ဘက်က ကားအစီးသုံးရာအဝင် အထွက်ရှိတယ်။ ဒီဘက်ကတော့ ၆၀ နဲ့ ၈၀ ပေါ့။ အခုက အပြင်ကလူအဝင်အထွက်က ၂ ရာခိုင်နှုန်းကနေ ၅ ရာခိုင်နှုန်းကြားလောက်ပဲ ရှိတော့တယ်။ အဝင်အထွက် မရှိသလောက်ပေါ့။ ဘာလို့လဲဆိုတော့ လမ်းလည်း မကောင်းတော့တာပါတာပေါ့။ တံတားလည်းမရှိတော့ဘူး။

■ အဝင်အထွက်လူနည်းသွားတာ ဘယ်အချိန်လောက်ကစတာလဲ။

လူလိုင်ကုန်ပေါ့ အဲဒီနောက်ပိုင်းတံတားက တော်တော်ပျက်စီးသွားပြီပေါ့။ သိသိသာသာ လျော့သွားပြီ။ သူစိမ်းအဝင်အထွက်တွေလည်း တော်တော်စစ်ဆေးနေပြီ။ အဲဒီအချိန်က စတာပေါ့။

■ လိုင်ကမြို့ရဲ့ စီးပွားရေးက ဘာဖြစ်မယ်လို့ ပြောလို့ရမလဲခင်ဗျ။

ကျွန်တော်တို့ ဒီလိုင်ကမြို့ခံတွေက ဒီကုန်သွယ်ရေးကို သိပ်မလုပ်ဘူးခင်ဗျ။ အခြားမှာ လယ်လုပ်တာတို့၊ အခင်းလုပ်တာတို့ပေါ့။ ဒီကုန်သွယ်မှုကတော့ ၁၀ ရာခိုင်နှုန်းလောက်ပဲရှိတယ်။ အများစုကတော့ ကချင်ရိုးရာအရ တောင်ယာလုပ်တာပေါ့။ အခုအချိန်ဆိုရင်တော့ ဖရဲသီးခင်းတို့ လယ်တို့ တောင်ယာတို့ နောက်သစ်လုပ်တယ်ပေါ့။

■ လုံခြုံရေးနဲ့ ပတ်သက်ပြီးတော့ ရော အခုအချိန်တိုင်းမှာ ထူးထူးခြားခြား ဆောင်ရွက်ရတာရှိသေးလား။ လုံခြုံရေးနဲ့ ပတ်သက်ပြီးပြောပါဦး။

မြို့လုံခြုံရေးတော့ ရှိတာပေါ့။ ဘာလို့လဲဆိုတော့ ဒီမြို့အတွက် ဘာမှစိုးရိမ်စရာမရှိပါဘူး။ ရွှေ့မှာရွှေ့က တပ်စခန်းနဲ့ တိုက်တာတွေ



လိုင်ကမြို့လယ်ကို မေ ၂၃ ရက်က တွေ့ရစဉ်

ဇာတ်ပုံ - အားမာန်

ရှိတာပေါ့။ ကျွန်တော်တို့ မနက်ရော ညရော 24 hours ပေါ့။ ဒီလိုခြံရေး သတိရှိတယ်ပေါ့။ စိုးရိမ်အမှတ်တော့မရှိဘူးပေါ့။

■ ညပိုင်းသွားတာလာတာနဲ့ ပတ်သက်ပြီး သတင်းထုတ်ပြန်ထားတာတွေဘာတွေရှိပါသလား ခင်ဗျ။

အခုတလောတော့ကျွန်တော်တို့ ညပိုင်း ၁၀ နာရီကနေစပြီးနည်းနည်း ကန့်သတ်ထားတယ်။ သတင်းတွေက ဆရာတို့ကြားတဲ့အတိုင်းပဲ။ ခဏနေ လာသိမ်းတော့မယ်တဲ့။ ခဏနေပစ်တော့မယ်တဲ့။ အဲဒါမျိုးဆိုတော့ နည်းနည်းလေးပေါ့။ ပြည်သူတွေကို လက်လွတ်စပယ်မဖြစ်အောင် လုပ်ထားတဲ့အနေနဲ့ ညပိုင်း ၁၀ နာရီဆိုရင် မလိုအပ်ရင်တော့ မသွားပါနဲ့ပေါ့။

■ အခုပေါ့။ ဒီလိုင်ကမြို့အပြင်မှာလည်း တိုက်ပွဲဖြစ်တာတွေ ဘာတွေရှိတယ်။ အသံတွေ ဘာတွေလည်း ဒီကနေကြားနေရတော့ ဦးအနေနဲ့ ဒီလိုင်က မြို့သူမြို့သားတွေကို မကြောက်အောင် ဘယ်လိုများ လုပ်ဆောင်ခဲ့ပါသလဲ။

အရင်ကတော့ တော်တော်လေးတော့ စိုးရိမ်တယ်။ စိုးရိမ်တယ်ဆိုတာက လေယာဉ်နဲ့ လာနိုင်တယ်။ နောက်အရင်ကတည်းက ဖြစ်ပျက်မလားဆိုပြီး နည်းနည်းစိုးရိမ်တယ်။ အခုတိုက်လာရင်းနဲ့ ကိုယ့်တပ်သားတွေကိုလည်း ယုံလာတယ်။ ကိုယ့်ကိုယ်ကိုယ်လည်း ယုံလာတယ်။ မြို့သူမြို့သားတွေကလည်း ယုံလာတယ်။ အခုလိုင်ကမြို့ကို လာသိမ်းမယ်ဆိုရင်တောင် လုံးဝမကြောက်တော့ဘူး။

■ စစ်ပွဲကာလ ဒီတစ်နှစ်အတွင်းမှာ အမှုအခင်းတွေရောရှိသေးလား။

ဒီမှာကျွန်တော်တို့လိုင်ကအုပ်ချုပ်ရေးမှူးက တရားသူကြီးကိုင်ရတယ်။ အမှုကတော့ major case မှု သုံးခုရှိတယ်။ လက်နက်မှု၊ မူးယစ်ဆေးဝါးမှု၊ လူမှောင်ခိုမှု ဒါ major ကိစ္စပေါ့။ ဒီနှစ်အမှုအခင်းများတာက ယာဉ်တိုက်မှုပဲ။ ITP တွေ တိုးလာတယ်။ သူတို့က ဆိုင်ကယ်စီး မတတ်တတ်နဲ့ တောမှာစီးတဲ့ ပုံအတိုင်းစီးကြလို့။ အခြားအမှုတွေတော့ မရှိပါဘူး။

■ ပြီးခဲ့တဲ့တစ်နှစ်အတွင်းလောက်မှာ မြို့တော်ဝန်တို့လူမှောင်ခိုတယ် နှုမူလောက်တွေ ရလဲ။ တိုင်ကြားတာပေါ့။

တစ်နှစ်ကိုကျွန်တော်တို့အမှုတင် လာတာကတော့ ၁၀ မှုမပြည့်ဘူး။ ဒါပေမဲ့ဖြစ်တာကတော့ ကျွန်တော်ထင်တာ တစ်ကယ်ဖြစ်တာ ၅၀/၆၀ လောက်ရှိမယ်ထင်တယ်။ ရုံးရောက်တာတော့ ၁၀ မှုဝန်းကျင်လောက်ပေါ့။

■ စစ်ပွဲတွေကြောင့်နယ်စပ်ကုန်သွယ်ရေးက ရတဲ့ အကောက်ခွန်အနေနဲ့ဆို တစ်နှစ်အတွင်း ဘယ်လောက်ဆုံးရှုံးလဲ။

ကျွန်တော်တို့ ပုံမှန်စစ်မဖြစ်ခင်ကတော့ တစ်ရက်ကို သိန်း ၁၅၀ နဲ့ ၂၀၀ ကြားပေါ့။ ဗမာ ကျပ်ငွေပေါ့။ ဒါပေမဲ့ တချို့ရက်တွေမှာ လည်း သိန်း ၅၀ အောက်ရှိတာပေါ့။ ပုံမှန်ကတော့ average ကတော့ ၁၅၀ လောက်ပေါ့။ တနင်္ဂနွေနေ့မှာဆို ကျွန်တော်တို့ ကျပ်သိန်းပေါင်း မြောက်မြားစွာ ဆုံးရှုံးတယ်။ အခု ကျွန်တော်တို့ တွေ့တာလေ။ မြို့ပတ်ဝန်းကျင်မှာ ငှက်ပျောစိုက်တာတွေတွေ့တော့ မေးကြည့်တော့ အများစုက တရုတ်ဘက်ကဖြစ်နေတယ်။ အဲဒါတွေမှာရမ်းတာလား။ သူတို့ ဘိုးဘွားစဉ်ဆက်ပိုင် မြေဆိုငှားလို့ရတယ်။ ဒါပေမဲ့ ကျွန်တော်တို့ရွာနဲ့ အရမ်းနီးတာတော့ ပိတ်ထားတယ်။ ဘာလို့လဲဆို သူတို့က ဆေးဝါးသုံးလို့ အရမ်းနီးရင် ကလေးတွေအတွက် ဒုက္ခရောက်

မှာစိုးလို့ပေါ့။ သူတို့ကို မြေငှားတယ်။ မြေငှားမှ လာစိုက်တယ်။ မြေငှားခတော့ မြေပိုင်တဲ့ လူရတယ်ပေါ့။ တစ်ကောက်ဘယ်လောက်၊ တစ်နှစ်ကို ဘယ်လောက်ပေါ့။ ငါးသောင်းဆို ငါးသောင်း၊ တစ်သိန်းဆို တစ်သိန်းပေါ့။ တစ်ရာသီ ငါးသောင်းကနေ တစ်သိန်းကြားတော့ ရတယ်ကြားတယ်။

■ နောက်ဒီတိုက်ပွဲတွေ မဖြစ်ခင်ကတော့ ဒီမြို့ပြဖွံ့ဖြိုးတိုးတက်ရေး အစီအစဉ်တွေ ရှိမယ်ထင်တယ်။ အခုစစ်ပွဲဖြစ်ပြီး တစ်နှစ်အလွန်ကျတော့ အဓိကဦးစားပေးလုပ်ငန်းတွေက ဘာဖြစ်မလဲ။

ကျွန်တော်တို့ လိုင်ကရဲ့ အဓိက ဦးစားပေးကတော့ စစ်ပွဲဖြစ်မလဲ ဆိုတာပေါ့။ အခြေအနေ မကောင်းရင် ဘယ်လိုဆွေးနွေးကြရမလဲ။ ဘယ်မှာထားရမလဲဆိုတာတွေပေါ့။ အဓိကက စစ်ပွဲဖြစ်နေလည်း ကျန်းမာရေးနဲ့ပညာရေးက လွှတ်ထားလို့မရဘူး။ ဒါကြောင့်မို့ ဒီကလေးတွေရဲ့ ကျန်းမာရေး၊ ပညာရေးနောက်အိုင်တီရဲ့ ကျန်းမာရေး၊ ပညာရေးကို ဦးစားပေးတယ်။ ဘာလို့လဲဆိုတော့ တခြားဝင်ငွေတွေလည်း မရှိတော့ဘူး။ အကောက်ခွန်ကောက်ဖို့လည်း မရှိတော့ဘူး။ စစ်ကလည်း သူ့ဟာနဲ့သူ တပ်ကတိုက်နေတာပဲ။ ကျွန်တော်တို့ အုပ်ချုပ်ရေးကနေ အဲဒါတွေ ဦးစားပေးတယ်။

■ မူးယစ်ဆေးဝါးနဲ့ ပတ်သက်ပြီး လက်ရှိအခြေအနေလေး ပြောပြပါဦး။

အခုပို(F) သို့



အခု KIO မူးယစ်ဆေးဝါးတိုက်ဖျက်ရေးကော်မတီဖွဲ့ထားပါတယ်။ မူးယစ်ဆေးဝါးနဲ့ပတ်သက်ပြီး ၂၀၁၀ အောက်တိုဘာလကနေမှ နည်းလမ်းကောင်းမယ့် ပုံစံနဲ့ပေါ့။ ကျွန်တော်တို့ စစ်ဦးစီးချုပ်ကိုယ်တိုင်သူက မူးယစ်ဆေးဝါးတိုက်ဖျက်ရေး ကော်မတီခေါင်းဆောင်အုပ်ချုပ်ရေးတာဝန်ခံပေါ့။ ဘာလို့လဲဆိုအရင်တုန်းက မူးယစ်ဆေးဝါးကော်မတီက အားပျော့တယ်။ အားပျော့ရင် တချို့ စစ်တပ်ခေါင်းဆောင်တွေ မလိုက်နာမှာစိုးလို့ စစ်ချုပ်ကိုယ်တိုင် ဦးစီးပြီး လုပ်နေတာပေါ့။ ဘာလို့လဲဆိုတော့ အမိန့်ချလိုက်ပြီဆို ကျွန်တော်တို့ အုပ်ချုပ်ရေးပိုင်းက အစ၊ တပ်က အစ အကုန်လိုက်နာတယ်။

မလိုက်နာတဲ့ အုပ်ချုပ်ရေးမှူးတွေ တပ်မှူးတွေ အလုပ်အကုန်နား။ ဘယ်လောက်ပဲ တိုက်ခိုက်ရေးတော်တော်၊ အုပ်ချုပ်ရေးတော်တော် အကုန်အလုပ်က အပြတ်ပဲ။

■ အခုလောက်ဆိုရင် ရာခိုင်နှုန်း ဘယ်လောက်တိုက်ဖျက်နိုင်ပြီလဲ။

အခုကျွန်တော်တို့ ရာခိုင်နှုန်း အနေနဲ့ဆို ၇၀ ရာခိုင်နှုန်းလောက်တော့ လျော့ချနိုင်ပြီပေါ့။ အခုကျွန်တော်တို့ အုပ်ချုပ်ရေးပိုင်းဘက်မှာက မရှိသလောက် ဖြစ်သွားပြီ။ နောက်ဆုံး ဒီလိုင်ကမှာ မူးယစ်ဆေးဝါးသုံးစွဲတဲ့ လူငယ်တွေ၊ မူးယစ်ဆေးဝါးရောင်းတဲ့ အိမ်တွေ မရှိသလောက် ရှားသွားပါပြီ။ ဟိုးဘက်က တပ်မဟာ(၁)တို့ တပ်မဟာ (၄)တို့ကတော့ တော်တော်များသေးတယ်ပေါ့။ ၇၀ ရာခိုင်နှုန်းဆို the whole ပေါ့နော်။

■ အစောပိုင်းကပြောတဲ့အထဲက အဓိကအမှု(၃)မူထဲက လက်နက်မှုကိုနည်းနည်းလေးရှင်းပြပါလား။

အဲသုံးခုက မူးယစ်ဆေးဝါးရယ်၊ လူမှောင်ခိုရယ်၊ လက်နက်ရယ်ပေါ့။ အဲဒီအထဲက လက်နက်မှုကတော့ တရားမဝင်ကိုင်ဆောင်ခွင့်က တပ်ဖွဲ့ဝင်မဟုတ်ရင် ပေးမထားဘူး။ ဘာလို့လဲဆိုတော့ ဒီဘက်ကနေ တရားဝင် ဒီတပ်ဖွဲ့ဝင် ကိုင်ဆိုင်ပြီဆို စည်းကမ်းကိုမသိဘူး။ ခင်ဗျားအဲဒါ ပြဿနာဖြစ်တာ။ နောက်မှ လူသတ်မှုဖြစ်

တော့မပေးဘူး။ ဟိုဘက်ကလက်နက် အရောင်းအဝယ်တွေ လာဝယ်တဲ့ အချိန်တွေမှာ အမှုတွေဖြစ်တယ်။ ခဏခဏ ဖမ်းမိတယ်။ ခဏခဏ လက်နက်နဲ့ ပြဿနာဖြစ်တယ်။ ဒီကပြတ်ပြတ်သားသား မစစ်ဆေးဘူးဆိုရင် ဒီဘက်က ဝင်ပြီး မဖမ်းမိတဲ့ လက်နက်ဆိုင်ရင် KIO ဘက်က ရောင်းပေးတာ အဲလိုပဲ ခဏခဏပေါ့ သတင်းတွေက။ အဲဒါကြောင့် ကျွန်တော်တို့ ဒါကို major case ထဲမှာထားရတာပေါ့။ အဲလိုပေါ့။

■ လက်နက်မှုက တစ်နှစ်ကို ဘယ်နှခုလောက် တက်လာပါသလဲ။

လက်နက်မှုကတော့ များတယ်။ သူက လူမှောင်ခိုမှုထက် လူမှောင်ခိုမှုက ၅ မှု ၁၀ မှုဆို ဒီကောင်က ၁၅ မှု ၂၀ မှုလောက်ရှိတယ်။

# တစ်နှစ်ပြည့် ကချင်စစ်ပွဲနှင့် အမျိုးသားပြန်လည်သင်မြတ်ရေး ရဲမှီး

ပြီးခဲ့သည့်နှစ် ဇွန်လ ၉ရက်နေ့က စတင်ခဲ့သည့် ကချင်ပြည်နယ်တွင်းစစ်ပွဲ ရက်ပေါင်း ၃၄၉ ရက်မြောက်နေ့ဖြစ်ပါသည်။ တစ်နှစ်ပြည့်ဖို့ ၁၈ ရက်အလို မေလ ၂၂ ရက်တွင် တပ်မတော်ဘက်မှ ပစ်လိုက်သော ၁၀၅မမ အမြောက်ဆန်က “မင်္ဂလာပါ” ဟု နှုတ်ခွန်းဆက်ထားသော လိုင်ဇာမြို့အဝင် မုဒ်ဦးနှင့် တစ်ဖာလုံခန့် အကွာမှာ ကျရောက်ခဲ့ခြင်းဖြစ်သည်။ ထိုနေ့က အနည်းဆုံး အမြောက်ဆန်သုံးလုံး ထိုနေရာတစ်ဝိုက်တွင် ကျရောက်ခဲ့သည်။

မြန်မာ့နိုင်ငံရေး ပြုပြင်ပြောင်းလဲမှုများကို နိုင်ငံတကာက ကောင်းချီးပေးနေချိန်၊ နေပြည်တော်နှင့် ဝါရှင်တန်ဒီစီအပါအဝင် နိုင်ငံတကာမြို့တော်ကြီးများအကြား ဆက်ဆံရေးလမ်းကြောင်းများ ချောမွေ့အရှိန်ရလာစဉ်မှာ မြန်မာပြည်မြောက်ပိုင်းက စစ်ပွဲက စိုးရိမ်စရာအကောင်းဆုံးအခြေအနေကို ရောက်ရှိလာခဲ့ပါပြီ။

“အချိန်မီ မရပ်နိုင်ရင် ကချင်လွတ်လပ်ရေးအဖွဲ့

(ကေအိုင်အို)၏ လက်နက်ကိုင်အဖွဲ့ဖြစ်သည့် ကေအိုင်အေ၏ စာရင်းဇယားများအရ ၁၁ လအတွင်း ယခုနှစ်မေလ ၂၁ ရက်နေ့အထိ တိုက်ပွဲပေါင်း ၁,၄၀၈ ခုဖြစ်ပွားခဲ့ပြီး နေ့စဉ်ပျမ်းမျှ တိုက်ပွဲလေးပွဲဖြစ်ပွားနေသည်။ ဧပြီလကုန်မှာ ကုလသမဂ္ဂအတွင်းရေးမှူးချုပ် မစ္စတာ ဘန်ကီမွန်း မြန်မာနိုင်ငံကိုလာရောက်စဉ်က ကချင်ပြည်နယ် ငြိမ်းချမ်းရေးအတွက် ပြောဆိုခဲ့ပြီးနောက်ပိုင်း အနည်းဆုံး တိုက်ပွဲ ၁၄၀ ခန့် တိုက်ခိုက်ခဲ့ပြီး ဖြစ်သည်ဟု စာရင်းများကဆိုသည်။

အရှေ့တောင် အာရှ၏ နောက်ဆုံးကျန်ရှိသော စစ်ပွဲဖြစ်သည့် ကချင်ပြည်နယ်တွင်း လက်နက်ကိုင်ပဋိပက္ခသည် မြန်မာ့ပြည်တွင်းစစ်သမိုင်းတွင် အသေအပျောက် အများဆုံးနှင့် ကုန်ကျစရိတ်အများဆုံး စစ်ပွဲတစ်ခုဖြစ်ဖို့ တစ်လှမ်းချင်း နီးစပ်လာနေခဲ့ပါပြီ။

“အချိန်မီ မရပ်နိုင်ရင် နောက်ပြန်လှည့်လို့ရမှာ မဟုတ်

တော့ဘူး။ လူမျိုးရေးမုန်းတီးမှုကို ဘယ်တော့မှ ရပ်လို့ရမှာ မဟုတ်တော့ဘူး” ဟု မြစ်ကြီးနားမြို့ရှိ ဒေသခံ အင်န်ဂျီအို တစ်ခုမှာ အလုပ်လုပ်နေသည့် ကချင်လူငယ် အမျိုးသားတစ်ဦးက မှတ်ချက်ချသည်။

၁၉၆၁ ခုနှစ်က စတင်၍ လက်နက်ကိုင်တော်လှန်ခဲ့သော ကေအိုင်အေတပ်ဖွဲ့များသည် ၁၉၉၄ တွင် နိုင်ငံတော်အစိုးရနှင့် အပစ်အခတ်ရပ်စဲရေး ရယူခဲ့သည်။ ငြိမ်းချမ်းရေးရယူပြီး ၁၇ နှစ်အကြာ ၂၀၁၁ ခုနှစ် ဇွန်လအတွင်းက တရုတ်-မြန်မာ နယ်စပ်အနီးရှိ တရုတ်နိုင်ငံမှ ရင်းနှီးမြှုပ်နှံမှုတစ်ခုဖြစ်သည့် တာဝန်ရေအား လျှပ်စစ်စီမံကိန်းအနီးရှိသည့် ကေအိုင်အေတပ်များကို တပ်မတော်က တိုက်ခိုက်ရာက စတင်ပြီး တိုက်ပွဲများ ဆက်တိုက် မြှင့်တက်လာခဲ့သည်။

**ပဋိပက္ခ၏ သားကောင်များ**  
“ချမ်းသာတဲ့လူတွေက စစ်တိုက်တဲ့အခါ ဆင်းရဲသားတွေက အသက်ပေးကြရပါတယ်”  
-ယန်းပေါဆာ့ထံ

မြစ်ကြီးနားမှာရှိသည့် မိသားစုဆီကို ဦးနော်ဂျာ (၃၉ နှစ်) မပြန်နိုင်တာ တစ်နှစ်နီးနီးရှိပြီ။ ၂၀၀၅ ခုနှစ်မှာ ရေဆင်းတက္ကသိုလ်က စိုက်ပျိုးရေးအဓိကနဲ့ ဘွဲ့ရထားတဲ့ ဦးနော်ဂျာတစ်ယောက် တပ်မတော်က ဝိုင်းဝန်းပိတ်ဆို့ထားသည့် ကေအိုင်အေအခြေစိုက်ရာ လိုင်ဇာမြို့ပြင်က ဂျေယမ်းစစ်ဘေးဒုက္ခသည်စခန်းမှာ တာဝန်ခံတစ်ဦးအဖြစ် တာဝန်ယူနေသည်။

၂၀၁၁ ဇွန်လကုန်မှာ ဂျေယမ်းစခန်းစတင်ဖွင့်လှစ်ကတည်းက မိသားစုကို မြစ်ကြီးနားမှာထားခဲ့ပြီး စခန်းတာဝန်ခံတစ်ဦးအဖြစ် စေတနာ့ဝန်ထမ်းလုပ်နေခဲ့သည်။ မေလ ၂၂ရက်နေ့အထိ ဂျေယမ်းစခန်းမှာ ဒုက္ခသည်ပေါင်း ၆,၂၀၄ဦး ရှိနေပါသည်။

“စစ်ဆိုရင် ဘယ်အရပ်ဘယ်ဒေသမှာမဆို ပိုခံစားရတာက ကျေးရွာသူ ရွာသားတွေပါပဲ။ နှစ်နာဆုံးရှုံးမှု အများဆုံးက ပြည်သူလူထုပဲ” ဟု ဦးနော်ဂျာက ဆိုသည်။

စတုရန်းမိုင်ပေါင်း ၃၄,၃၀၀ ကျော်ကျယ်ဝန်းသည့် ကချင်ပြည်နယ်အနှံ့အပြားမှာ ဒုက္ခသည်စခန်းပေါင်း ၅၀ ခန့်ရှိပြီး စစ်ပြေးဒုက္ခသည်ပေါင်း ၈၀,၀၀၀ ဝန်းကျင်ရှိနေပြီဟု လိုင်ဇာမြို့အခြေစိုက် ကချင်ပြည်နယ်စစ်ဘေးဒုက္ခသည်စောင့်ရှောက်ရေးကော်မတီ၏ ဥက္ကဋ္ဌလည်းဖြစ်၊ ကေအိုင်အိုဗဟိုကော်မတီဝင်တစ်ဦးလည်းဖြစ်သူ ဦးခွဲဝိဆက ပြောသည်။

ပိုမိုပြင်းထန်လာသည့် တိုက်ပွဲအရှိန်နှင့် ကျယ်ပြန့်လာသည့် စစ်မျက်နှာများကြောင့် ဒုက္ခသည်အရေအတွက် တိုးပွားလာသည်နှင့်အမျှ အခက်အခဲများလည်း ရင်ဆိုင်လာကြရသည်။

“အဓိကကတော့ စားရေးသောက်ရေး ပြဿနာပဲ” ဟု ဦးခွဲဝိဆက ပြောသည်။

အခြားပြဿနာများကတော့ မိခင်နှင့် ကလေးများ၏ ကျန်းမာရေးပြဿနာ၊ မိုးကျလာသည့်အတွက် နောက်ဆက်တွဲ ကျန်းမာရေးပြဿနာများ၊ ကျောင်းနေအရွယ် ကလေးများ၏ ပညာရေးနှင့် အခြား အထွေထွေစီမံခန့်ခွဲမှုများဖြစ်သည်ဟု စခန်းတာဝန်ခံများက ပြောပြသည်။

ခန့်မှန်းခြေ ဒုက္ခသည် စုစုပေါင်း ၈၀,၀၀၀ ဝန်းကျင်အနက် ၅၂,၀၀၀ ခန့်က ကေအိုင်အို ထိန်း

ချုပ်ထားသည့် ဒေသများမှာရှိပြီး ကျန်ရှိသည့်သူများမှာ ဝိုင်းမော်၊ မြစ်ကြီးနားတစ်ဝိုက်မှာဟု ဦးခွဲဝိဆက ခန့်မှန်းသည်။

မြစ်ကြီးနားမြို့နှင့် ဧရာဝတီမြစ် တစ်ဖက်ကမ်းရှိ ဝိုင်းမော်မြို့၊ ဝိုင်းမော်လန်နယ် နှစ်ခြင်းအသင်းတော်စခန်းတွင် ပြီးခဲ့သည့် ဧပြီလအထိ ဒုက္ခသည် ၄၀၀ ကျော် အထိ မြင့်တက်လာခဲ့သည်။

စစ်ပြေးဒုက္ခသည် အရေအတွက် များပြားလာသည်နှင့် မြစ်ပေါ်လာသည့်စီမံခန့်ခွဲမှုအသစ်မှာ လူကုန်ကူးမှုပြဿနာဖြစ်သည်။

ကယ်ဆယ်ရေးကော်မတီ ဥက္ကဋ္ဌ ဦးခွဲဝိဆက ၎င်းတို့ထံ တိုင်ကြားမှု ငါးမူခန့်ရှိခဲ့ပြီး ပြောဆိုသည်။

ယခုနှစ် ဧပြီလအထိ ဒုက္ခသည်များအတွက် ကေအိုင်အိုက ကျပ်ငွေသိန်းပေါင်း ၄,၆၀၀ ကျော်နှင့် တရုတ်ယွမ်ငွေ ၅၂ သိန်း သုံးစွဲခဲ့ပြီးဖြစ်သည်ဟု ကယ်ဆယ်ရေးကော်မတီ၏ စာရင်းများကဆိုသည်။

“စစ်အသုံးစရိတ်ထက် အများကြီးပိုပါတယ်” ဟု ဦးခွဲဝိဆက ပြောသည်။

တစ်ဖက်တွင်လည်း နိုင်ငံတော်အစိုးရ၏ နယ်စပ်ဒေသနှင့် တိုင်းရင်းသားလူမျိုးများ၏ ဖွံ့ဖြိုး

## PHOTO NEWS

### ငြိမ်းချမ်းခြင်းကိုမျှော်လင့်ရင်း

ကချင်ပြည်နယ်အတွင်း မြန်မာ့တပ်မတော်နှင့် ကချင်လွတ်မြောက်ရေးတပ်မတော်တို့၏ တိုက်ပွဲများမှာ ၂၀၁၂ ဇွန် ၉ ရက်နေ့တွင် တစ်နှစ်ပြည့်တော့မည်။ တိုက်ပွဲများအကြားမှ ထွက်ပြေးတိမ်းရှောင်လာကြရသည့် ကချင်လူမျိုး ဒုက္ခသည်များမှာ စစ်ဘေးဒုက္ခသည်စခန်းများတွင် နေစဉ်တိုးတက်များပြားလာသည်။ လူဦးရေ ၈၀,၀၀၀ ကျော်ခန့်ရှိလာသည့် စစ်ဘေးဒုက္ခသည်အိမ်ထောင်စုများ၊ သက်ကြီးရွယ်အိုများနှင့် ကလေးသူငယ်များ၏ နေရာထိုင်ခင်း၊ ကျန်းမာရေး၊ အစာအာဟာရလိုအပ်ချက်များမှာ တစ်စတစ်စများပြားလာနေသည်။ မိမိဒေသရင်းကို စွန့်ခွာထွက်ပြေး လာခဲ့ရသည့် သူတို့အားလုံးမှာ တိုက်ပွဲများလုံးဝအဆုံးသတ်သွားမည့် ငြိမ်းချမ်းရေးတွေ့ဆုံဆွေးနွေးပွဲများကို မျှော်လင့်ရင်းနေရင်းဒေသကို ပြန်ရန် ဒုက္ခသည်စခန်းများတွင် စောင့်ဆိုင်းနေကြသည်။ မေ ၁၉ ရက်မှ မေ ၂၃ ရက်အတွင်းတွေ့မြင်ခဲ့ရသည့် စစ်ဘေးဒုက္ခသည်စခန်းများကိုမှတ်တမ်းတင်ဖော်ပြလိုက်ပါသည်။ (ဓာတ်ပုံ - စိုးဝင်းငြိမ်း)



■ ဂျေယန်းစစ်ဘေးဒုက္ခသည်စခန်းတွင်း ရိက္ခာပေးဝေနေစဉ်



■ ဂျေယန်းစစ်ဘေးဒုက္ခသည်စခန်း



■ စစ်ဘေးဒုက္ခသည်စခန်းတွင်းမှ ကချင်ရိုးရာမင်္ဂလာပွဲ



■ သာဂရဘုန်းတော်ကြီးကျောင်းတွင်းရှိ စစ်ဘေးဒုက္ခသည် စခန်းမှ မိမိဒေသရင်း ပြန်ရမည့်အချိန်ကို စောင့်စားနေသည့် မိသားစုတစ်စု



■ နေရပ်ဒေသရင်းမှ ထွက်ပြေးစွန့်ခွာသူ ၁,၀၀၀ ကျော်ရှိသည့် အမှတ် ၃ ဈေး



■ စစ်ဘေးဒုက္ခသည် ၉၀၀ နီးပါး အမှီပြုနေရသည့် သောက်သုံးရေကန်၊ ဝိုင်းမော်လန်မြို့နယ် နှစ်ခြင်း အသင်းတော်စခန်း

ကချင်ဒေသစစ်ပွဲများ အထူးသတင်းပေးပို့ချက်

တိုးတက်မှုအကောင်အထည်ဖော်ရေးလုပ်ငန်းကော်မတီ၏ အတွင်းရေးမှူး နယ်စပ်ရေးရာဝန်ကြီးဌာန၏ ဒုတိယဝန်ကြီး ဗိုလ်ချုပ်ဇော်ဝင်းက သက်ဆိုင်ရာ အစိုးရဌာနများ၊ ကုလသမဂ္ဂအဖွဲ့အစည်းများ ဖြစ်သည့် UNOCHA, WFP, UNICEF, UNHCR, UNDP နှင့် ICRC အပါအဝင် အခြားအဖွဲ့များနှင့် စစ်ပြေးဒုက္ခသည်များအတွက် အကူအညီပေးရေးကို ပူးတွဲလုပ်ဆောင်နေသည်ဟု နိုင်ငံတော်ပိုင်နေ့စဉ်သတင်းစာများကဖော်ပြသည်။

ရန်ကုန်မှ ပေးပို့သော အကူအညီများနှင့် ကုလသမဂ္ဂ၏ အကူအညီများမှာ လိုင်ဇာဒေသရှိ စခန်းများကို မရောက်သလောက်ပင် ဖြစ်သည်ဟုလည်း ဦးဒွံဝိဆက ပြောသည်။

ဒုက္ခသည်စခန်းများအတွင်း စစ်တပ်ဧည့်လာမှု မေးမြန်းခံခဲ့ရသည့် ကလေးအရေအတွက်ပင် စုစုပေါင်း ၁,၀၀၄ ဦး ပြည့်ခဲ့ပြီဟု သူက ထပ်လောင်းပြောဆိုသည်။

စစ်ပွဲအားလုံးဟာ သံတမန်နည်းလမ်းရဲ့ ကျဆုံးမှုကို ကိုယ်စားပြုတယ်

-တိုနီဘန်း

ရှေးမြန်မာဘုရင်များ လက်ထက်က မြန်မာတပ်များနှင့် ကချင်

တပ်များ ပုခုံးချင်းယှဉ်ပြီး ပူးတွဲစစ်ချီခဲ့သည့် အချိန်များအကြောင်းကို ဦးလဆီးဘောက်နော် (၆၃နှစ်) ကပြောပြသည်။

“ကချင်နဲ့ မြန်မာဘုရင်တွေကြားမှာ ပြဿနာမရှိခဲ့ဘူး” ဟု ၁၉၉၄ အပစ်အခတ်ရပ်စဲရေးသဘောတူညီမှုနောက်ကွယ်မှာ ပါဝင်ခဲ့ပြီး ယခု ကချင်ပြည်နယ် သဘာဝပတ်ဝန်းကျင်ထိန်းသိမ်းစောင့်ရှောက်ရေးလှုပ်ရှားမှုများကို ဦးဆောင်နေသည့် ဦးလဆီးဘောက်နော်ကဆိုသည်။

“(လွတ်လပ်ရေးရပြီးခါစ) ရန်ကုန်အစိုးရလို့ ခေါ်တဲ့အချိန်၊ အင်းစိန်တိုက်ပွဲမှာ ကချင်တွေလာ ချတာပေါ့” ဟု သူက ထပ်လောင်းပြောသည်။

နိုင်ငံတော်အစိုးရနှင့် ဧကအိုင်အိုအကြား တွေ့ဆုံဆွေးနွေးရေးသိသာထင်ရှားစွာ မအောင်မြင်ရခြင်း အကြောင်းရင်းမှာ ဦးတည်ချက် မတူညီခြင်းကြောင့်ဟု ဧကအိုင်အို၏ တွဲဖက်အတွင်းရေးမှူးဖြစ်ပြီး ပြောရေးဆိုခွင့်ရှိသူလည်းဖြစ်သည့် ဦးလနန်းကပြောပါသည်။

နိုင်ငံတော် အစိုးရဘက်မှ အပစ်အခတ်ရပ်စဲရေးကို ဦးတည်ပြီး ဧကအိုင်အိုအနေဖြင့် နိုင်ငံရေးပြဿနာကြောင့် ဖြစ်လာသော စစ်ပွဲဖြစ်သောကြောင့် နိုင်ငံရေးကို

အရင်ဖြေရှင်းရမည်ဟု ခံယူထားကြောင်း ဦးလနန်းကရှင်းပြသည်။

၁၉၉၄ ခုနှစ်က စတင်ပြီး နိုင်ငံတော်အစိုးရနှင့် အပစ်အခတ်ရပ်စဲရေးရယူထားခဲ့ပြီး အမျိုးသားညီလာခံကို တက်ရောက်ခဲ့သည့် ဧကအိုင်အိုဘက်က ၁၇နှစ်ကြာမြင့်သော ငြိမ်းချမ်းရေးကာလကို အပစ်အခတ်ရပ်စဲထားသည့် တိုင်အောင်အဓိကနိုင်ငံရေးပြဿနာကို မဖြေရှင်းနိုင်သည့်ကာလဟု သုံးသပ်သည်။ ရေရှည် ငြိမ်းချမ်းရေးအတွက် ပြည်တွင်းစစ်၏ အဓိကကျသော အခြေခံနိုင်ငံရေးပြဿနာများကို အရင်ဖြေရှင်းသင့်သည်ဟု ၎င်းတို့ကဆိုသည်။

“စစ်ပွဲဆိုတာ နိုင်ငံရေးပြဿနာကြောင့် ဖြစ်လာရတဲ့ အကျိုးဆက်ပဲ။ ပြဿနာရဲ့ မူလအရင်းအမြစ်ဖြစ်တဲ့ နိုင်ငံရေးကို ဖြေရှင်းမှ ရမယ်” ဟု ဦးလနန်းကပြောသည်။

ဧကအိုင်အိုအနေဖြင့် အမျိုးသားညီလာခံကို တက်ခဲ့သည့်တိုင် အောင် ၂၀၀၈ ခုနှစ် ဖွဲ့စည်းပုံအခြေခံဥပဒေက ပြဋ္ဌာန်းသည့် နယ်ခြားစောင့်တပ်ဖွဲ့ အသွင်ပြောင်းလဲရေးကို လက်ခံနိုင်ခြင်း မရှိခဲ့ပေ။ ၂၀၀၉ ခုနှစ် ဧပြီလအတွင်း နိုင်ငံတော်အစိုးရက နယ်ခြားစောင့်တပ်သို့ အသွင်ပြောင်းလဲရန် ဖိအားပေးခြင်းအပေါ် ငြင်း

ဆန်ခဲ့သည့် နောက်ပိုင်း အခြေအနေ ပိုမိုတင်းမာလာခဲ့သည်ဟု သူက ဆက်ရှင်းပြပါသည်။

ငြိမ်းချမ်းရေး ဆွေးနွေးပွဲများက သိသာထင်ရှားသည့် ရလဒ်များ မရခဲ့သည့်နောက်ပိုင်း ပြည်ထောင်စုအစိုးရအဖွဲ့က ငြိမ်းချမ်းရေးဖော်ဆောင်ရေးအဖွဲ့အသစ်ကို မေလ ၃ ရက်မှာ ပြန်လည်ဖွဲ့စည်းခဲ့သည်။ အသစ်ပြန်လည်ဖွဲ့စည်းသည့်အဖွဲ့ကို ပြည်ထောင်စုငြိမ်းချမ်းရေးဖော်ဆောင်ရေးဗဟိုကော်မတီနှင့် ပြည်ထောင်စုငြိမ်းချမ်းရေးဖော်ဆောင်ရေးလုပ်ငန်းကော်မတီဟု နှစ်ဖွဲ့ ဖွဲ့ထားသည်။

ဗဟိုကော်မတီတွင် နိုင်ငံတော်သမ္မတဦးသိန်းစိန်ကိုယ်တိုင် ဥက္ကဋ္ဌအဖြစ် တာဝန်ယူပြီး အဖွဲ့ဝင်များထဲတွင် ဒုသမ္မတနှစ်ဦးနှင့် တပ်မတော်ကာကွယ်ရေး ဦးစီးချုပ် ဒုတိယဗိုလ်ချုပ်မှူးကြီး မင်းအောင်လှိုင်တို့လည်းပါဝင်သည်။ လုပ်ငန်းကော်မတီတွင်မူ ဥက္ကဋ္ဌအဖြစ် ဒုတိယသမ္မတ ဒေါက်တာစိုင်းမောက်ခမ်းက တာဝန်ယူပြီး ဒုတိယတပ်မတော်ကာကွယ်ရေး ဦးစီးချုပ် ဗိုလ်ချုပ်ကြီးစိုးဝင်း၊ ပြည်ထောင်စုဝန်ကြီးဦးအောင်မင်းနှင့် ပြည်သူ့လွှတ်တော်ကိုယ်စားလှယ် ဦးသိန်းဇော်က ဒုတိယဥက္ကဋ္ဌများအဖြစ်ပါဝင်ကြသည်။

နိုင်ငံတော်သမ္မတ ဦးသိန်းစိန် ကိုယ်တိုင်လည်း မေလ ၁၁ ရက်နေ့က နေပြည်တော်၌ ပြုလုပ်သော နိုင်ငံတော်ဖွဲ့ဖြိုးတိုးတက်ရေးဆိုင်ရာ လုပ်ငန်းညှိနှိုင်းအစည်းအဝေးတွင် ကချင်ပြည်နယ် ငြိမ်းချမ်းရေးနှင့်ပတ်သက်၍ ဦးစားပေး ပြောကြားသွားခဲ့သည်။

ကချင်ပြည်နယ် စစ်ပွဲကို မရပ်တန့်နိုင်သည့်တိုင်အောင် နိုင်ငံတော်ကိုယ်စားပြု ငြိမ်းချမ်းရေးကိုယ်စားလှယ် များအနေဖြင့် ၂၀၁၁ ဩဂုတ်လမှ စတင်ပြီးတိုင်း ရင်းသား လက်နက်ကိုင် ၁၁ ဖွဲ့အနေဖြင့် ငြိမ်းချမ်းရေးဆွေးနွေးပွဲများ အောင်မြင်စွာ ပြုလုပ်နိုင်ခဲ့သည်။ ငြိမ်းချမ်းရေးဖော်ဆောင်ရေးကော်မတီတွင် နိုင်ငံတော်သမ္မတကိုယ်တိုင် ဦးဆောင်ပါဝင်လာသည့်အတွက် မျှော်လင့်ချက်ပိုမိုအားကောင်းလာသည်ဟု သုံးသပ်သူများရှိနေသည်။

သို့တိုင်အောင် အသစ်ပြန်လည်ဖွဲ့စည်းသည့် ငြိမ်းချမ်းရေးဖော်ဆောင်ရေးကော်မတီနှင့်ပတ်သက်၍ လူ့ပြောင်းဖို့ထက် မူပြောင်းဖို့က ပိုအရေးကြီးကြောင်း ဦးလနန်းကသုံးသပ်သည်။

“ဒီပုံစံအတိုင်း သွားမယ်ဆိုရင်တော့ နိုင်ငံတကာရှေ့မှာ ဧကအိုင်အိုနဲ့ ဘယ်နှကြိမ်တွေ့ပါတယ်ဆိုတာပဲ များသွားမယ်။

အဖြေရလဒ်တော့ ရလာမယ်မထင်ဘူး” ဟု သူကဆိုပါသည်။

သို့သော် ငြိမ်းချမ်းရေးအဖွဲ့သစ်နှင့်ပတ်သက်၍ သူ့မှာ အပြုသဘောဆောင်သည့် အမြင်လည်း ရှိပါသည်။

“(အဖွဲ့သစ်မှာ) ကာကွယ်ရေးဦးစီးချုပ်ကိုယ်တိုင် ပါလာတော့ အတိုင်းအတာတစ်ခုထိတော့ ပိုမှာပေါ့”

စစ်ပွဲ၏ အကျအဆုံးနှင့် အနာဂတ်

“မျိုးချစ်ဆိုတဲ့ ပုဂ္ဂိုလ်တွေဟာ တိုင်းပြည်အတွက် သူတို့အသေခံမယ့် အကြောင်းပဲပြောတယ်။ တိုင်းပြည်အတွက် သူတို့ဘယ်လောက်သတိတယ်ဆိုတာ ကိုတော့ ဘယ်တော့မှ မပြောကြဘူး”

-ဘာထရန်ရပ်ဆဲလ်

၁၂ ဝါးနီးပါး ကြာမြင့်ခဲ့သည့် စစ်ပွဲအတွင်းကျဆုံးခဲ့မှု အရေအတွက်ကို နိုင်ငံတော် အစိုးရနှင့် ဧကအိုင်အို နှစ်ဖက်လုံးက တရားဝင် ကြေညာမှု မရှိခဲ့ပါ။ ကိန်းဂဏန်းအတိအကျ မသိရသည့် တိုင် နှစ်ဖက် အကျအဆုံးများမှာ ခန့်မှန်းကြပါသည်။

အချုပ်ပို(F)သို့



စစ်ဘေးဒုက္ခသည်စခန်း၊ လိုင်ဇာမြို့



■ နေရပ်ဒေသရင်းမှ ထွက်ပြေးစွန့်ခွာသူ ၁၇၀၀ ကျော်ရှိသည့် ဖုန်လွန်ယန် စစ်ဘေးဒုက္ခသည်စခန်း(ပေါ်)



■ ငါးရက်တစ်ကြိမ်ပေးသည့် ရိက္ခာရရှိလာသည့် ကလေးငယ်တစ်ဦး၊ ဂျေယန်းစစ်ဘေးဒုက္ခသည်စခန်း



■ မိမိဒေသရင်းပြန်ရမည့်အချိန်ကို စောင့်ဆိုင်းရင်း တစ်ဖက်တစ်လမ်းမှ ဝင်ငွေရှာဖွေနေကြသည့် သာဂရဘုန်းတော်ကြီးကျောင်တွင်းရှိ စစ်ဘေးဒုက္ခသည်စခန်း



■ လာမည့်မိုးတွင်း ပညာရေးအတွက် အမိုးအကာများ လိုအပ်နေသည့် ဖုန်လွန်ယန်စစ်ဘေးဒုက္ခသည်စခန်း။



■ ဖုန်လွန်ယန် စစ်ဘေးဒုက္ခသည်စခန်းနှင့် ဂျေယန်းစစ်ဘေးဒုက္ခသည်စခန်းနှစ်ခုရှိ ဆေးပေးခန်း



■ ဝိုင်းမော်ရန်မြို့နယ် နှစ်ခြင်းအသင်းတော်စခန်းတွင်းရှိ စစ်ဘေးဒုက္ခသည်များနေထိုင်ရာ အဆောင်တစ်ခုမှ ဒုက္ခသည်များ







# ကေအိုင်အေတပ်သားတွေကျဆုံးသလို အရပ်သားတွေ ဒုက္ခရောက်တာလည်းအများကြီးရှိတယ်။ တစ်ဖက်မှာလည်း အစိုးရတပ်က တပ်သားတွေကလည်း နိုင်ငံသားတွေပဲ။ အားလုံးနိုင်ငံသားတွေပဲ။

## KIO ပြောရေးဆိုခွင့်ရှိသူ ဦးလနန်နှင့် တွေ့ဆုံခြင်း

ရဲ့ အား၊ စန်း၊ မျိုး၊ စိုး

ကချင်ပြည်နယ်တွင် အစိုးရနှင့် ကချင်လွတ်လပ်ရေးတပ်မတော်(ကေအိုင်အေ)တို့အကြား ဖြစ်ပွားနေသော တိုက်ပွဲများအခြေအနေ၊ ငြိမ်းချမ်းရေး ဆွေးနွေးမှု အခြေအနေများကို ကချင်လွတ်လပ်ရေးအဖွဲ့(ကေအိုင်အေ)မှ ပြောရေးဆိုခွင့်ရှိသူ ဦးလနန်နှင့် မေ ၂၂ ရက်တွင် ပြည်တွင်းသတင်း ထောက်များဖြစ်သော ရဲနိုင်မိုး(သတင်းစာဆရာ)၊ အားမာန်(7day News)၊ စန်းယုကျော်(မော်ဒန်ဂျာနယ်)၊ မျိုးမင်းထိုက်(ဗီးနစ်ဂျာနယ်)၊ စိုးဝင်းငြိမ်း(ဝတ်ပုံသတင်းထောက်)တို့ ငါးဦးက တွေ့ဆုံမေးမြန်းထား သည်များမှ ကောက်နုတ်ဖော်ပြလိုက်ပါသည်။

■ လောလောဆယ် ငြိမ်းချမ်းရေး ဆွေးနွေးပွဲက ထိုက်သင့်သလောက် မအောင်မြင်သေးတဲ့ အဓိက အခက်အခဲက ဘာလဲ။

အပစ်အခတ်ရပ်စဲရေးဆိုတဲ့ Cease Fire ဆိုတဲ့ဝေါဟာရကို အခုမှ ပြည်တွင်းမှာရော၊ ပြည်ပ မှာရော ပိုသုံးလာကြတယ်။ လွန်ခဲ့တဲ့ နိုင်ငံတော်ငြိမ်ဝပ်ပိပြားမှု တည်ဆောက်ရေးအဖွဲ့ အာဏာ သိမ်းတဲ့ကာလ ၉၀၉-၉၀၉၊ ၉၄၄ အဲဒီမှာလည်း အပစ်အခတ် ရပ်စဲရေးဆိုတဲ့ကဏ္ဍက လက်နက် ကိုင် အင်အားစုတွေနဲ့ အစိုးရ တွေကြား ပြောဆိုခဲ့ကြတာရှိ တယ်။ ဒါပေမဲ့ အဲဒီအချိန်တုန်း ကတော့ ပြည်သူတွေက အဲဒီကိစ္စ ကို သိပ်မသိကြဘူး။ ကျွန်တော်တို့ ကေအိုင်အေအဖွဲ့ကလည်း ၁၉၉၄ မှာ အပစ်အခတ်ရပ်စဲရေးလုပ်ခဲ့ တယ်။ ဒါပေမဲ့ ကျွန်တော်တို့ ကေ အိုင်အေ အဖွဲ့အစည်းက ၁၉၆၀ ခု နှစ် အောက်တိုဘာ ၂၅ မှာ စပြီးဖွဲ့ စည်းတယ်။ ဖွဲ့စည်းတာက နိုင်ငံ ရေးအဖွဲ့အစည်းပါ။ အဲဒီကတည်း က နိုင်ငံရေးပြဿနာဟာ ဘယ် လိုနည်းနဲ့ပုံစံရေးနဲ့ဖြေရှင်းလို့မရ ဘူး။ ဒါက စားပွဲဝိုင်းပေါ်မှာ ဖြေ ရှင်းရမယ်လို့ အဲဒီကတည်းက မူဝါဒ ချမှတ်ထားတာရှိတယ်။ ၁၉၆၁ ခုနှစ် ဖေဖော်ဝါရီ ၅ မှာ ကေအိုင်အေဆိုတဲ့ လက်နက်ကိုင် အဖွဲ့ဖွဲ့ စည်းတယ်။ အဲဒီနောက် ၁၉၆၂ ပိုလ်ချုပ်နေဝင်းအာဏာ သိမ်းပြီးနောက်ပိုင်း ၁၉၆၃ မှာတစ် ခေါက်တွေ့တယ်။ ပြည်တွင်းငြိမ်း ချမ်းရေးအတွက် လက်နက်ကိုင် အင်အားစုတွေကို ခေါ်တယ်။ ဒါပေမဲ့ နောက်ဆုံးကျတော့ လက် နက်ချရေး ပြန်လာရေးဆိုတာ မျိုးပဲဖြစ်တယ်။ နိုင်ငံရေးပါမ လာဘူး။ အဲဒါမျိုးကြိမ် ဖန်များစွာ ဂုဏ်တော်တွေ့တယ်။ ၈၀ နဲ့ ၈၁ မှာ တွေ့တယ်။ အဲဒီတုန်းက မြန်မာ့ ဆိုရှယ်လစ်လမ်းစဉ်ခေတ်ပေါ့ ဗျာ။ ပါတီတက္ကသိုလ် ဦးနေဝင်း ဖြစ်သွားပြီ။ သမ္မတက ဦးစန်းယု ပေါ့ဗျာ။ အဲဒီတုန်းကလည်း တစ် နှစ်ကျော်လောက် ထင်တယ်။ ရန်ကုန်ထိသွားပြီး အပစ်အခတ် ရပ်စဲရေးလုပ်တယ်။ ဒါပေမဲ့နိုင်ငံ

ရေးနည်းလမ်းနဲ့ဖြေရှင်းမယ်ဆိုတဲ့ ကိစ္စ ပါမလာဘူး။ နောက်ကျ တော့ တိုက်ပွဲတွေဖြစ်ကြတာပေါ့။ ၁၉၈၉ မှာ စပြီးတော့ အစိုးရဘက် ကတမ်းလှမ်းလာတာရှိတယ်။ တပ်မတော် အာဏာသိမ်းပြီး နောက်ပိုင်းအပြန်အလှန်ဆွေးနွေး တယ်။ CF(အပစ်အခတ်ရပ်စဲရေး) ဖြစ်မလို့လို့နဲ့ မရဘူး။ တပ်မတော် အစိုးရကလည်း တက်လာပြီဆို တော့ နိုင်ငံရေးနည်းနဲ့ ဆွေးနွေး တာ ပေါ်လာနိုင်တယ်ဆိုပြီးတော့ ၁၉၉၂ စက်တင်ဘာ ၃၀ မှာ ကေ အိုင်အေ အဖွဲ့ဘက်က တစ်ဖက်သတ် အပစ်အခတ်ရပ်စဲခဲ့တယ်။

အဲဒါကြောင့် အစိုးရကလည်း ထိုးစစ်တွေရပ်လိုက်တယ်။ ၁၉၉၃ မှာကျတော့ တိုက်ပွဲတွေမရှိတော့ ဘူး။ အဲလိုရပ်ရင်းနဲ့ တွေ့ဆုံ ဆွေးနွေးမှုက အရှိန်မြှင့်လာတယ်။ နောက်ဆုံး ၁၉၉၄ မေ ၂၄ မြစ်ကြီး နားမှာ တွေ့ကြတော့ အပစ်အ ခတ်ရပ်စဲရေး စာရင်းစာတမ်းလက်မှတ် ရေးထိုးခဲ့တယ်။ လက်မှတ်ထိုးတဲ့ အခါ အဓိကပြောတာကတော့ နိုင်ငံရေးနည်းနဲ့ ပြဿနာကိုဖြေ ရှင်းကြဖို့ပဲ။ အခုက ဖွဲ့စည်းပုံအ ခြေခံဥပဒေလည်း မရှိသေးဘူး။ အဲဒါကြောင့်မို့ ဖွဲ့စည်းပုံအခြေခံ ဥပဒေသစ်ပေါ်လာဖို့ အရေးကြီး တယ်။ အဲဒါပေါ်တဲ့ အခါကျမှ အစိုးရသစ်က ပေါ်လာလိမ့်မယ်။ အဲဒီအစိုးရက အရပ်သားက ရွေး ချယ်တဲ့ အစိုးရဖြစ်မယ်။ အဲဒီအ ရပ်သား အစိုးရနဲ့ကျမှ နိုင်ငံရေး ဆွေးနွေးကြ၊ အမျိုးသားညီလာ သံက လုပ်နေပြီ၊ ခင်ဗျားတို့လည်း ပါဝင်ကြလို့ပြောတယ်။ ဒီအတွင်း မှာတော့ တိုက်ပွဲအတွင်း ပျက်စီး သွားတဲ့ကျေးရွာတွေ ပြန်ပြီးတည် ဆောက်ကြရအောင်လို့ သူတို့ တိုက်တွန်းတယ်။ ဒါက လုပ်လည်း လုပ်ရမယ်ဟာမို့ ကျွန်တော်တို့ လည်း၉၄ကနေ ၂၀၁၁အထိဒေသ မဖွံ့ဖြိုးရေးကိုပဲ အာရုံစိုက်ပြီး လုပ် ခဲ့ကြတယ်။ ကချင်ပြည်နယ်သာ မက ရှမ်းပြည်မြောက်ပိုင်းမှာပါ တတ်နိုင်သမျှ ဒေသဖွံ့ဖြိုးရေး လုပ်ခဲ့တယ်။ အဓိကတော့ လမ်း တွေ၊ တံတားတွေလုပ်ခဲ့တယ်။ အဲလို လုပ်ရင်းနဲ့နိုင်ငံရေးဆွေး



ကယ်ဆယ်ရေးစခန်းတစ်ခုမှ ကလေးငယ်အချို့

ဓာတ်ပုံ-အားမာန်

နွေးမှုပေါ်လာအောင်စောင့်ခဲ့တယ်။ အမျိုးသား ညီလာခံမှာ လည်း observer အနေနဲ့ ငါးဦး သွားတက်ခဲ့တယ်။ ခဏနားပြီး ၂၀၀၅ ညီလာခံပြန်စတင်လည်း သွားတာပဲ။ ဖွဲ့စည်းပုံအခြေခံဥပ ဒေဒေမရှိဘဲနဲ့တော့ နိုင်ငံကိုဘယ် လိုမှပြန်လည်မတည်ဆောက်နိုင် ဘူးလို့လက်ခံတယ်။ ဒါကြောင့် 7 Step Road Map အတိုင်းသွား တဲ့ပုံစံအတိုင်းလိုက်တယ်။ ညီလာ ခံကိုသွားတော့လည်း ကချင်လူထု ကိုယ်စားစာတမ်းတွေတင်ခဲ့တယ်။ စုစုပေါင်း စာတမ်းကိုးစောင်တင် ခဲ့တယ်။ ညီလာခံပြီးခါနီးမှ အ ချက် ၁၉ ချက်ကို တင်ခဲ့တယ်။ အဓိကရည်ရွယ်ချက်ကတော့ ပါဝင်ကြလို့ပြောတယ်။ ဒီအတွင်း မှာတော့ တိုက်ပွဲအတွင်း ပျက်စီး သွားတဲ့ကျေးရွာတွေ ပြန်ပြီးတည် ဆောက်ကြရအောင်လို့ သူတို့ တိုက်တွန်းတယ်။ ဒါက လုပ်လည်း လုပ်ရမယ်ဟာမို့ ကျွန်တော်တို့ လည်း၉၄ကနေ ၂၀၁၁အထိဒေသ မဖွံ့ဖြိုးရေးကိုပဲ အာရုံစိုက်ပြီး လုပ် ခဲ့ကြတယ်။ ကချင်ပြည်နယ်သာ မက ရှမ်းပြည်မြောက်ပိုင်းမှာပါ တတ်နိုင်သမျှ ဒေသဖွံ့ဖြိုးရေး လုပ်ခဲ့တယ်။ အဓိကတော့ လမ်း တွေ၊ တံတားတွေလုပ်ခဲ့တယ်။ အဲလို လုပ်ရင်းနဲ့နိုင်ငံရေးဆွေး

နိုင်ငံရေးဆွေးနွေးမှုပြောရတော့ မယ်လို့ ပြောထားတော့ အဲဒီအ ချိန်ရောက်ခါနီးမှ ၂၀၀၉ ဧပြီ ၂၈ မှာ ကျွန်တော်တို့ ကေအိုင် အေ လက်နက်ကိုင်အဖွဲ့အစည်း ကို နယ်ခြားစောင့်တပ်ဖွဲ့ဖို့ ပြော တယ်။ ကျွန်တော်တို့တင်မကဘူး လက်နက်ကိုင်အဖွဲ့အားလုံးကို။ အခုအချိန်မှာ နိုင်ငံတကာ ကရော ပြည်တွင်းအဖွဲ့အစည်း တွေက ရော မေးနေကြတာ။ တခြားအဖွဲ့အစည်းတွေ အပစ် အခတ်ရပ်စဲနေချိန်မှာ ကေအိုင် အေက ဘာလို့ခေါင်းမာနေတာ လဲ။ သူတို့အောက်မှာ ဘယ်သူ ရှိလဲဆိုတဲ့ မေးခွန်းတွေအများကြီး ထွက်လာတယ်။ ကျွန်တော်တို့ အောက်မှာ ဘယ်သူမှမရှိဘူး။ ခေါင်းမာတာလည်းမရှိဘူး။ နိုင်ငံ ရေးပြဿနာကြောင့် ဖြစ်လာတဲ့ ပြဿနာတွေကို နိုင်ငံရေးနည်း လမ်းနဲ့ပဲ ဖြေရှင်းရမယ်။ စစ်ရေး နည်းလမ်းနဲ့ ဘယ်လိုမှဖြေရှင်းလို့ မရဘူးလို့ ချမှတ်ပြီးသား။

အခု ၂၀၁၁ ဇွန် ၉ ရက်ဖြစ် တဲ့တိုက်ခိုက်မှုကလည်း ကျွန် တော်တို့ဘက်က စခဲ့တာမဟုတ် မှာ ဆွေးနွေးလို့ရအောင်ဆိုပြီး လုပ်တာပဲ။ လုပ်ရင်းလုပ်ရင်းနဲ့ အခြေခံဥပဒေကတော့ အတည် ဖြစ်သွားပြီ။ ရွေးကောက်ပွဲလုပ်ရ တော့မယ်။ အစိုးရသစ်တက်လာ ရင် ကျွန်တော်တို့ ကေအိုင်အေ

လုပ်နိုင်ခဲ့ဘူး။ ရပ်စဲရေးဆိုတာ လည်း ၉၄ က လမ်းဟောင်းပုံစံပဲ ပြန်ဖော်နေတယ်။ အခတ်ရပ်စဲ ရေးလုပ်မယ်။ ဆက်ဆံရေးရုံးတွေ ဖွင့်မယ်။ ဒီကိစ္စတွေက ၁၇နှစ်လုံး အကောင်အထည်ဖော်ခဲ့ပြီးသား။ အခု ဘာပဲဖြစ်ဖြစ် နိုင်ငံရေးဆွေး နွေးမှု စတင်ရမယ်။ ဆွေးနွေးမှု စတင်လာတဲ့အခါ အပစ်အခတ် ရပ်စဲရေးက လက်မှတ်မထိုးရဘဲနဲ့ အလိုလိုရပ်စဲသွားမယ်။ စစ်ပွဲဆို တာ နိုင်ငံရေးနည်းနဲ့မဖြေရှင်းလို့ မဖြစ်တဲ့ကိစ္စတစ်ခု။ တကယ်လို့ များ အစိုးရသစ်က ဒီပြဿနာကို နိုင်ငံရေးနည်းလမ်းနဲ့ဖြေရှင်းလို့ တဲ့ဆန္ဒရှိရင် အဆင်ပြေတဲ့ကိစ္စပဲ။ နောက်တစ်ချက်က သမ္မတက ဒီ အင်ဘာမှာ ကာကွယ်ရေးဦးစီးချုပ် ကို ကချင်ဒေသမှာ ထိုးစစ်မလုပ်ဖို့ ပြောတယ်လို့ပြောတယ်။ တိုက် လာရင် ခုခံစစ်ပဲလုပ်လို့ညွှန်ကြား တယ်ကြားတယ်။ ဒါပေမဲ့ သမ္မတ က အဲလိုညွှန်ကြားထားပေမယ့် ကချင်ပြည်နယ်နဲ့ ရှမ်းပြည်နယ် မြောက်ပိုင်းမှာ တိုက်ပွဲတွေက နေ တိုင်းဖြစ်နေတယ်လေ။

ပြည်နယ်အဆင့်နဲ့ ဆွေးနွေး ရာမှာလည်း နိုင်ငံရေးဆွေးနွေးတဲ့ အဆင့်မရောက်ဘူး။ နောက်ပိုင်း ဦးအောင်သောင်းအဖွဲ့နဲ့ တွေ့ဆုံ တော့လည်း အပစ်အခတ်ရပ်စဲဖို့၊ လက်မှတ်ရေးထိုးဖို့ပဲပြောတယ်။ ဒါကြောင့် နောက်ပိုင်း ကျွန်တော်