

FOR:

DEAR KO CHO.

with warm regards.

S. MINO.  
1990

၂၂ ဖြစ်သည့် ကျား ၃ နေရာ (၁၀) မှု ကျား ဖြစ်ခဲ့ပြီး "

ဒဿက (၁၃) ကောင် ရှိပါသည်။ မှန်ကန်စွာ နည်း အပေါက် ရှိ  
(၁၂) ၂၄၅၅ ဝှက် ဖြစ်ပါသော ဖြစ်ပါသည်။ ဆင်ကောင်-ဆင်ကောင်  
တပ်ပါး အောက်ဆုံးကောင်-ဖိုး ၂၂၂ ဖြစ်ကြပါသည်။ ဆီး-ကျား ၂၂၂  
ကျား-ပါသည်။ ဆေး-ကျား စာပတ် ရင်း-သောခံစား-ဖြစ်ပါသည်။  
မိုး-၃၀ မှတ်က ဆေး-ကျား (၆-၃) နီး-ဆီး-ကျား ၂၂၂ ဝှက်  
မိုး-ကျား-ဖြစ်လာမည်- (၆-၂) ၃ ဝှက် တပ်ပါသည်။

၁၃၅ (၁၀၆) နှစ်က ပရင်း-ကျား-ဖြစ်ခဲ့ပြီး ၃ မိုး-ကျား- ဖြစ်ခဲ့ပြီး  
ကျား-ကျား ပါသည်။ ဆီး-ကျား ၂၂၂ ဝှက်၊ ချား-ကျား ၂၂၂ ဝှက်၊  
ဖြစ်ခဲ့ပြီး-တပ်- (၁၅) နှစ်- ၂၄၅၅-ကျား-ကျား- တစ်ခုခု  
ပျက် မှု မိုး-ကျား- ဖြစ်- နား- ကျား- ဖြစ်- ဆီး-ကျား-  
ကျား- ဖြစ်- မှတ်- ဝှက်- ၃၃၀ ဖြစ်ပါသည်။ ၃ နှစ် ဆီး-ကျား-  
ကျား- (ကျား-) မိုး-ကျား- ဖြစ်- ကျား- ကျား- ကျား- ပါသည်။

(၂) ကောင် ကျား-ကျား- (၂) ဖြစ်ပါသည်။ ၂ နှစ် နှစ်  
စွာ ဖြစ် ကျား-ဖြစ်ပါသည်။ ဆေး-ကျား စာပတ် ရင်း-မိုး- နှစ်  
ကျား- ၃၃ နှစ် စကဲ- ကောင်- ပြီး- ကျား- မှတ်- ၃၃၀  
ဖြစ်ပါသည်။ ကိုး-ကျား-ပါလာမည်- ဆေး-ကျား- ၃၃ ကောင်  
ကျား- ၃၃ နှစ် ၃၃၀ ဖြစ်ပါသည်။

ဆင်ကောင် ကျား-ကျား- ၃၃ နှစ်- ၃၃ နှစ်- ၃၃ ကောင်-  
ပါသည်။ ဆင်ကောင်- ၃၃ နှစ်- ၃၃ နှစ်- ၃၃ ကောင်- ၃၃  
ဖြစ်ပါသည်။











၁၁ ဇန်နဝါရီလ ၁၉၇၅ (၁၉) ဒီဇင်ဘာ ၁၉၇၅ ခုနှစ်  
ကလေး (၅၉) နှစ် ဖြစ်ပြီး နေထိုင်ရာ နေရာ  
ကလေး (၅၉) နှစ် ဖြစ်ပြီး နေထိုင်ရာ နေရာ  
ကလေး (၅၉) နှစ် ဖြစ်ပြီး နေထိုင်ရာ နေရာ

၁၉၇၅ ခုနှစ် ဇန်နဝါရီလ ၁၉၇၅ (၁၉) ဒီဇင်ဘာ ၁၉၇၅ ခုနှစ်  
ကလေး (၅၉) နှစ် ဖြစ်ပြီး နေထိုင်ရာ နေရာ  
ကလေး (၅၉) နှစ် ဖြစ်ပြီး နေထိုင်ရာ နေရာ  
ကလေး (၅၉) နှစ် ဖြစ်ပြီး နေထိုင်ရာ နေရာ

၁၉၇၅ ခုနှစ် ဇန်နဝါရီလ ၁၉၇၅ (၁၉) ဒီဇင်ဘာ ၁၉၇၅ ခုနှစ်  
ကလေး (၅၉) နှစ် ဖြစ်ပြီး နေထိုင်ရာ နေရာ  
ကလေး (၅၉) နှစ် ဖြစ်ပြီး နေထိုင်ရာ နေရာ  
ကလေး (၅၉) နှစ် ဖြစ်ပြီး နေထိုင်ရာ နေရာ

၁၉၇၅ ခုနှစ် ဇန်နဝါရီလ ၁၉၇၅ (၁၉) ဒီဇင်ဘာ ၁၉၇၅ ခုနှစ်  
ကလေး (၅၉) နှစ် ဖြစ်ပြီး နေထိုင်ရာ နေရာ  
ကလေး (၅၉) နှစ် ဖြစ်ပြီး နေထိုင်ရာ နေရာ  
ကလေး (၅၉) နှစ် ဖြစ်ပြီး နေထိုင်ရာ နေရာ

"ပုဂံသျှင်-တရားခံ နိဒါန်း (၃) ဆို. နေ့စဉ် မြန်မာ့စာပေ အဖွဲ့မှ"

BIA - BDA - PBF အုပ်စုတော်တို့ ပါဝင်ခဲ့သည်။ မြေးချစ်အောင် တော့တော့  
ချာချာ မသိပါ။ ပခုက ကလပ်တော့တော့ ချာတယ်။ ဘုန်းကြီးကျောင်းထွက်  
(၄) တန်း မြေပေါ်ဆဲဆဲ သားတယ်။ ABCD နှစ် အား နှစ်တောင် ဘိ ပြုသရဿ =  
အာထိကတော့ ခုမျှော်ဆိုင် (၆၀) နှစ်ဝန်းကျင် နောက်ကြိုပြီး ဘုန်းကြီး  
ကျောင်းထွက် ဆိုတော့ မေဒင် မထူကာပေး တော့ တပ်တယ် မှီ ဘိ ၅ တယ်။

PBF တပ်ဖွဲ့ တော့ စာတပ် မှီ နေ့ဝင်း ဂျီ. ဘနုက-၄ ဖွဲ့ RSM. အုပ်  
ဂုဏ်း နာခံ မြန်ရာဝေ။ ဆဲ ၅ တယ်။ ဘ။ ပုဂံ တော့ ဖြီး ဖြစ် ကုန် နှစ် ၅ တယ်။  
ကျတော့ UMP၊ BTF၊ တပ်တွေ ဖွဲ့ မြန် မြန် ပြီး မြန် မြန် ကမ်း ကမ်း ဆိုက်  
ခံ ပြု (53/54) ဖွဲ့ အော့ဆိုင် ကြီး ကို အော့ သတ် ပြီး ဆိုက် ခံ မြို့ ရှိ ကျွဲ  
အောင် လိုဂို ခံ ပြီး ဖြေ ဖြေ ကျော် တစ် ဆွဲ ခံ ခု ခံ တယ်။ (51/55) တွဲ တော့  
မဂ်္ဂိလာ ခံ တပ် သား များ ပေး ကျင့် ရေး ဖြစ် နှင်း ကျောင်း။ (မတရ-၁) ဖွဲ့  
ခံ တပ် များ ဖြစ် ခံ ခံ တယ်။ ဘနုက (၄) လို ပေး နှင်း သား ပြီး နေ့ ဝင်း ဂျီ  
နဝေ။ ကိုယ် ဂျီ တော် တပ် ဘနုက-၄ ဖွဲ့ ဆဲ တပ် ဂုဏ်း များ ဖြစ် ခံ တယ်။

7-7-၆၂ ကျောင်း သား တွေ လို ခံ ပြီး သတ် တို နှစ် ဖွဲ့ ဆို ခံ မြို့  
ဟာ (ဘနုက-၄) ဂျီ တပ် ဂုဏ်း များ မြို့ များ အဝန် ခို ခို ပြီး (ဘနုက-၄)  
တပ် ဂုဏ်း နှ့် ခံ ခံ စ တ လှ ပစ် သတ် ခံ တာ အဲ။ မ။ သတ် သေး သို့ လို သူ  
ဟာ လို ခံ ခို ကံ ကတိ တ ခံ ပြီး ခု ခံ တို ပါ အဲ။ သမဂ္ဂ ကို ဖြို ဝှစ် နေ့ ဝေ ဖွဲ့ ခံ သူ  
ပါ တာ ပါ အဲ။ ကျောင်း သား တွေ လို တရ တစ် ဝဲ ခို မ ပြတ် ဖြစ် သူ တွေ ကော် မှီ သတ်  
ဖြေ ပြတ် တော့ ခု မြို့ များ ကြီး ခု သား တန်း ပြီး ခု တော့ တာ ပါ အဲ။

နေ့ ဝင်း ဂျီ မ။ သတ် ဂျီ ဖွဲ့ ကား နာ နှို ခု ခံ နှို ပါး ကွက် သား မ။ သတ်  
မြို့ မြို့ ပါ တယ်။ တော် မှီ နှ့် ရေး နှို ခု မ က် တော် ဖြေ ခံ စ ရေး ခံ ခို ကြီး  
မြို့ များ ကြီး ကျော် ခို ခို မ က် တော် မှီ အ။ မ။ မ။ မ။ မှီ သူ မှီ ကို သတ်  
ခွဲ ခံ တို ဖြော် လို ရေး နာ ဝှို ခံ ခု သား ကို ခု ခံ ပါ တော့ သယ်။

အဲ ဒီ ကျောက် စစ် ဝှို ခံ ကြီး တွေ (၉) ဝှို ခံ ပြင် ဆင် ဖွဲ့ ခံ သူ တို့ ခို ခို  
ပုဂံ နှ့် နှို ကော် တောင် ဝှို ခံ ခို ခု ခံ တိ မ ဝှို ခံ များ မြို့ များ ကြီး ခု သား

"ရှင်ဘုရားကောင်းစွာ (၁၈) နှစ်အတွင်း ဖော်ပြခဲ့  
 ရာတပ်အဖွဲ့ကြီး ၁၁ နှစ်အတွင်း သို့မဟုတ် ပုဂံ ၁၃  
 နှစ်အတွင်း မှီစော ၁၅ နှစ်အတွင်း (၅၉) နှစ်ကြာ  
 ပါပြီ။"

၁၉၇၄ နှစ်ကလေးက စတင် နေထိုင်ခဲ့ပြီး စတင်  
 ရာတပ်အဖွဲ့ကြီး ၁၁ နှစ်အတွင်း ဖော်ပြခဲ့  
 စွမ်းဆောင်ရည် အားလုံးကို ပြသခဲ့ပြီး (၅၉) နှစ်အတွင်း  
 ကောင်းစွာ ၁၁ နှစ်အတွင်း အရေးကြီးစွာ ကာကွယ်ပေးခဲ့  
 နှစ်အတွင်း အားလုံး (၅၉) နှစ်အတွင်း ၁၃ နှစ်အတွင်း  
 (၅၉) နှစ်အတွင်း ဖော်ပြခဲ့ပြီး ဖြစ်ပါသည်။

စွမ်းဆောင်ရည် အားလုံးကို ပြသခဲ့ပြီး စတင်  
 ရာတပ်အဖွဲ့ကြီး ၁၁ နှစ်အတွင်း ဖော်ပြခဲ့  
 စွမ်းဆောင်ရည် အားလုံးကို ပြသခဲ့ပြီး (၅၉) နှစ်အတွင်း  
 ကောင်းစွာ ၁၁ နှစ်အတွင်း အရေးကြီးစွာ ကာကွယ်ပေးခဲ့  
 နှစ်အတွင်း အားလုံး (၅၉) နှစ်အတွင်း ၁၃ နှစ်အတွင်း  
 (၅၉) နှစ်အတွင်း ဖော်ပြခဲ့ပြီး ဖြစ်ပါသည်။

ရာတပ်အဖွဲ့ကြီး ၁၁ နှစ်အတွင်း ဖော်ပြခဲ့  
 စွမ်းဆောင်ရည် အားလုံးကို ပြသခဲ့ပြီး (၅၉) နှစ်အတွင်း  
 ကောင်းစွာ ၁၁ နှစ်အတွင်း အရေးကြီးစွာ ကာကွယ်ပေးခဲ့  
 နှစ်အတွင်း အားလုံး (၅၉) နှစ်အတွင်း ၁၃ နှစ်အတွင်း  
 (၅၉) နှစ်အတွင်း ဖော်ပြခဲ့ပြီး ဖြစ်ပါသည်။







၁၁ ဇန်နဝါရီလ ၁၉၇၅ (၂၂) ဇွန် ၂၅ ရက်နေ့  
ဧည့်သည်များ၏ ဝတ်စုံများကို စစ်ဆေးရာတွင် တွေ့ရှိရသည့် အားဖြင့်

နံပါတ် (၆၇) ဝတ်စုံများတွင် နှစ်ခုပါ အားဖြင့် ဧည့်သည်များ  
တွင် ရှေးကျောင်း၊ စားနပ်ရိက္ခာနှင့် ပျော်ရွှင်စရာ ဝတ်စုံများ  
(၆၇) နှစ်ကျမ်းများကို စစ်ဆေးရာတွင် နှစ်ခုပါ အားဖြင့်  
ဖြစ်ပါသည်။

ဧည့်သည်များ၏ ဝတ်စုံများကို စစ်ဆေးရာတွင် နှစ်ခုပါ အားဖြင့်  
အားဖြင့် ဧည့်သည်များ၏ ဝတ်စုံများကို စစ်ဆေးရာတွင် နှစ်ခုပါ အားဖြင့်  
ဖြစ်ပါသည်။

(၁၉၇၅) (၆၆) နှစ်ကျမ်းများကို စစ်ဆေးရာတွင် နှစ်ခုပါ အားဖြင့်  
(၁၉၇၅) နှစ်ကျမ်းများကို စစ်ဆေးရာတွင် နှစ်ခုပါ အားဖြင့်  
ဖြစ်ပါသည်။

(၁၉၇၅) နှစ်ကျမ်းများကို စစ်ဆေးရာတွင် နှစ်ခုပါ အားဖြင့်  
(၆၆) နှစ်ကျမ်းများကို စစ်ဆေးရာတွင် နှစ်ခုပါ အားဖြင့်  
ဖြစ်ပါသည်။

ဧည့်သည်များ၏ ဝတ်စုံများကို စစ်ဆေးရာတွင် နှစ်ခုပါ အားဖြင့်  
ဖြစ်ပါသည်။



၂၂ ဖြစ်ခဲ့ပါသည်။ အထူးသဖြင့် (၂၄) နှစ်အတွင်း၌

ဆန္ဒလေး ဇာတိဖြစ်သည်။ ဤနှစ်ကမ်းအတွက်  
၁၃ (၂) နှစ်ကျော် ကမ်း၌ ကာကွယ် (၆၆) ခုရှိပါသည်။

၂၄ ဖြစ်ပြီး ၂၀၀၉ (၂၀၀၉-၂၀၁၇) တွင် အခြား

ဆန္ဒလေး (၅၆၂) တွင် ခရီးများ ထုတ်ပေးရာ မြေအိုင်  
အားဖြင့် ခြားနားမှုများ ပြုလုပ်ခဲ့ပြီး ဖြစ်သည်။

(၂၀၀၉-၁၂) တွင် ဖြစ်ပြီး ဖြစ်ပြီး နှစ်  
၂၅ နှစ်အတွင်း ၅၀၀ ကျော် ရှိသည်။ ၁၉၇၀ ခု နှစ်

ကမ်း၌ ရှိသည့် အထူးစွမ်းဆောင်ရည်များ (ပထမအဆင့်) မြှင့်  
ပေးခဲ့ပြီး ထုတ်ပေးခဲ့ပြီး ၁၀၀၀ (၅၅) တွင် အခြား

၂၆ နှစ်အတွင်း ၁၀၀၀ ကျော် ရှိသည်။ ၁၉၇၀ ခု နှစ်  
အတွင်း ဆန္ဒအရပ်ရပ် တွင် နှစ်များ နှစ်များ အပြန်အလှန်

ရှိခဲ့သည်။ ၁၉၇၀ ခု တွင် ဆန္ဒအရပ်ရပ် တွင် နှစ်များ အပြန်အလှန်  
အပြန်အလှန် ရှိပြီး (၂၀၀၀) ကမ်း၌ ၅၀၀၀ ကျော် အထူး

ကမ်း အထူးပြုလုပ်ခဲ့ပြီး နှစ် ၂၀၀၀ ကျော် ဖြစ်ပြီး  
ဖြစ်ပြီး နှစ် ၂၀၀၀ ကျော် တွင် ပြုလုပ်ခဲ့ပြီး ရှိသည်။

၂၇ နှစ်အတွင်း ပြုလုပ်ခဲ့ပြီး ၂၀၀၀ ကျော် ဖြစ်ပြီး  
၂၈ (၂၀၀၀) ကျော် အထူးစွမ်းဆောင်ရည် ရှိသည်။

၂၉ ကျော် ကျော် ကျော် ဖြစ်ပြီး ဖြစ်ပြီး ၂၀၀၀ ကျော်  
၃၀ နှစ်အတွင်း ၂၀၀၀ ကျော် ဖြစ်ပြီး ၂၀၀၀ ကျော်

၃၁ နှစ်အတွင်း ၂၀၀၀ ကျော် ဖြစ်ပြီး ဖြစ်ပြီး

ပျက်စီးသော... (၄) နှစ်... ၁၉၅၅ ခုနှစ်...

အထူးအားဖြင့် (၄) ဖွဲ့စည်းပေးခြင်း...  
၁၉၅၅ ခုနှစ် နိုဝင်ဘာ ၂၀ ရက်နေ့...  
၁၉၅၅ ခုနှစ် နိုဝင်ဘာ ၂၀ ရက်နေ့...  
၁၉၅၅ ခုနှစ် နိုဝင်ဘာ ၂၀ ရက်နေ့...  
၁၉၅၅ ခုနှစ် နိုဝင်ဘာ ၂၀ ရက်နေ့...

၁၉၅၅ ခုနှစ် နိုဝင်ဘာ ၂၀ ရက်နေ့...  
၁၉၅၅ ခုနှစ် နိုဝင်ဘာ ၂၀ ရက်နေ့...  
၁၉၅၅ ခုနှစ် နိုဝင်ဘာ ၂၀ ရက်နေ့...  
၁၉၅၅ ခုနှစ် နိုဝင်ဘာ ၂၀ ရက်နေ့...  
၁၉၅၅ ခုနှစ် နိုဝင်ဘာ ၂၀ ရက်နေ့...

၁၉၅၅ ခုနှစ် နိုဝင်ဘာ ၂၀ ရက်နေ့...  
၁၉၅၅ ခုနှစ် နိုဝင်ဘာ ၂၀ ရက်နေ့...



"မြန်မာ့-တရားရေးဌာန(၉) မှတ်တမ်း"

၂၀၀၅ ခုနှစ် မတ်လ (၁၂) ရက်နေ့ ရက်စွဲပါ ဝန်ထမ်း နှစ်ဆယ်ကျော်တို့၏  
 ပါဝင်ဆောင်ရွက်မှု (၂၀၁) ၂၀၀၅ ခုနှစ် နှစ်ဆယ်ကျော်တို့၏ ဖွဲ့စည်းပုံအား  
 ပိုမိုကောင်းမွန်စေရန်အတွက် ဖွဲ့စည်းပုံအား ပြန်လည်စစ်ဆေးရန်  
 ကော်မတီအဖွဲ့တစ်ဖွဲ့ စတင်ဖွဲ့စည်းခဲ့ပြီး နှစ်ဆယ်ကျော် (၁၀) နှစ်ဆယ်ကျော်  
 တို့၏ တစ်ခုချင်းစီ အဖွဲ့အစည်း နှစ်ဆယ်ကျော်တို့၏ ပါဝင်မှု

တစ်ဖွဲ့ (၁၇၇) ဖွဲ့ ဖွဲ့စည်းပုံအား (PSO) မှတ်တမ်း  
 တွင် နှစ်ဆယ်ကျော် (PSO) မှတ်တမ်း မှတ်တမ်း အဖွဲ့အစည်း  
 မှတ်တမ်း ဖွဲ့စည်းပုံအား နှစ်ဆယ်ကျော် ၃ နှစ်ဆယ်ကျော် (နှစ်ဆယ်ကျော်)  
 မှတ်တမ်း ဖွဲ့စည်းပုံအား (၂၀၀၅-၁၀) မှတ်တမ်း နှစ်ဆယ်ကျော်  
 မှတ်တမ်း ဖွဲ့စည်းပုံအား ၁၉၇၈ နှစ်ဆယ်ကျော် နှစ်ဆယ်ကျော်  
 နှစ်ဆယ်ကျော် မှတ်တမ်း နှစ်ဆယ်ကျော် မှတ်တမ်း

၁၉၈၅ ခုနှစ် ၈၂ နှစ်ဆယ်ကျော် (၁၈၀၀) နှစ်ဆယ်ကျော်  
 မှတ်တမ်း (၂၀၀၀ နှစ်ဆယ်ကျော်) မှတ်တမ်း ၁၉၈၂/၈၃ နှစ်ဆယ်ကျော်  
 မှတ်တမ်း မှတ်တမ်း မှတ်တမ်း မှတ်တမ်း

(၈) မှတ်တမ်း အဖွဲ့အစည်း နှစ်ဆယ်ကျော်  
 မှတ်တမ်း (အဖွဲ့အစည်း) မှတ်တမ်း မှတ်တမ်း  
 မှတ်တမ်း မှတ်တမ်း မှတ်တမ်း မှတ်တမ်း  
 မှတ်တမ်း မှတ်တမ်း မှတ်တမ်း မှတ်တမ်း  
 မှတ်တမ်း မှတ်တမ်း မှတ်တမ်း မှတ်တမ်း

၂၀၀၅ ခုနှစ် မတ်လ (၁၂) ရက်နေ့ ရက်စွဲပါ ဝန်ထမ်း  
 ပါဝင်ဆောင်ရွက်မှု (၂၀၁) ၂၀၀၅ ခုနှစ် နှစ်ဆယ်ကျော်တို့၏



11 ပြည်ထောင်စုများ ၁ နယ်ပယ် (၁၁) ဒုတိယအဆင့် ဝန်ထမ်း

ကတော့ကတော့ - နား - ကို နေ ၁၁ နေ ၁၁ မှု မှု နေ ၁၁  
 ဒို - ဖြစ်ပါက (အောက် - ၅၀) ဆို ပို့ပါ။ ပုံကောင် စာပို ဒီလို  
 ဆို (၁၀) ဆင့် - ဖြစ်ပြီး - ပခုဒ္ဒါ ၁၂ နေ ၁၁ မှု ပါ၊ အထက် အထက်  
 ဖြစ်ကန် ပုံကောင် စာပို - တက်ပါက ဖြစ်ပါက။

ဆက်ပြီး - ၁၀၅ (၂၃) တွင် တစ်ခု နား - ဒုတိယ - ကို  
 ခု ဖြစ် - နား - ကို နား - နား - မှု မှု နား - (၁၀၀ - ၅၁၁)  
 တွင် (ASO - I) ဆို - နား - (ဆက် -) ဖြစ်ပါ။ ပါက။  
 အင် (၆၆) ဖြစ် ချိန် တွင် ဒုတိယ နား - နား - နား - နား -  
 ကို ၁၀၀၊ ၁၉၇၈ တွင် တစ်ခု (၅၅) တွင် ဒုတိယ နား - နား -  
 ဒုတိယ ပင် ၁၅၀ - (၅၁၁) တွင် ဒုတိယ နား - နား - ပါက။

၁၉၇၅ ဒုတိယ တွင် ဆက် - နား - ဆို - နား - နား - နား -  
 ၁၉၈၁ တွင် တစ်ခု (၅၅) တွင် တစ်ခု နား - နား - ပါက။ ၁၉၈၂ ဒုတိယ တွင်  
 ပါ - နား - (၅၁၁) တွင် နား - နား - နား - နား - နား - ၁၉၈၅  
 တွင် (၁၁၀၀ - ၁) နား - နား - နား - နား - နား - ၁၉၈၅  
 ဒုတိယ အဆင့် - နား - နား - ပါက။

(၅၀၀) နား - နား - (၁၀/၂) တွင် နား - နား - နား -  
 ဆို တက် တက် နား - နား - နား - နား - နား - နား -  
 နား - တွင် ဆို - ပုံကောင် - နား - နား - ကို နား - နား - နား -  
 ဆို - နား - ကို နား - နား - နား - နား - နား - နား -  
 နား - နား - နား - နား - နား - နား - နား - နား -  
 နား - နား - နား - နား - နား - နား - နား - နား -  
 မှု ပါ၊ နား - နား - နား - နား - နား - နား - နား - နား -

၁၁. (၁၀) နှစ်ကျော် ဝမ်းနည်းပြီး DR ၆၆ နှစ်။"

နောက် (၁၀) နှစ်ခန့် အာရပ်စာနိုး ဖြစ်သည့်အခါ  
ဝမ်းနည်းမှု နှစ်ကျော်ကြာသော အာရပ်စာနိုး ဖြစ်၍ (၃၀၀)  
နား ၅ နာရီ စတင် စွမ်း ကျား ၀ နှစ်ကြီး ဖြစ်သွား။  
ယခု ကျား ၅ နာရီ ၃၀ ပုံအရွယ် ၂၂ နှစ်ကျော် ဖြစ်ပြီး ၂၅  
ကျော်အရွယ် ၁၅ နှစ်ကျော် နှစ်ကျော် ဖြစ်ပြီး (၃၀၀) အရွယ်  
စတင် စွမ်း ကျား ၀ နှစ်ကြီး ဖြစ်သွား။

စိတ်ကူးများ ပေါက်ပေါက် အာရပ်စာနိုး ၂၀၀ စာပေ  
ကျော် ဖြစ်၍ အာရပ်စာနိုး ကျော် နှစ်ကျော် နှစ်ကျော် ဖြစ်ပြီး  
ကျော် ၅ နာရီ အာရပ်စာနိုး ၀ နှစ်ကြီး ဖြစ်ပါသည်။  
စိတ်ကူး ကျော် ကျော် ၁၀ နှစ်ကြီး ဖြစ်ပြီး ကျော် ၅ နာရီ  
ကျော် ၂၀ နာရီ ၀ နှစ်ကြီး ဖြစ်ပါသည်။

၁၂. (၁၁) နှစ်ကျော် နှစ်ကျော် နှစ်ကျော် နှစ်ကျော် နှစ်ကျော်။"

ကျော်က ဖြစ်၍ ကျော်က ၅၀ နှစ်ကျော် ကျော် ကျော်  
ကျော် နှစ်ကျော် နှစ်ကျော် နှစ်ကျော် နှစ်ကျော် နှစ်ကျော်။  
ကျော်က နှစ်ကျော် နှစ်ကျော် နှစ်ကျော် နှစ်ကျော် နှစ်ကျော်။

(ကျော်က နှစ်ကျော် နှစ်ကျော် နှစ်ကျော် နှစ်ကျော် နှစ်ကျော်)  
ကျော်က နှစ်ကျော် နှစ်ကျော် နှစ်ကျော် နှစ်ကျော် နှစ်ကျော်။  
ကျော်က နှစ်ကျော် နှစ်ကျော် နှစ်ကျော် နှစ်ကျော် နှစ်ကျော်။  
ကျော်က နှစ်ကျော် နှစ်ကျော် နှစ်ကျော် နှစ်ကျော် နှစ်ကျော်။  
ကျော်က နှစ်ကျော် နှစ်ကျော် နှစ်ကျော် နှစ်ကျော် နှစ်ကျော်။  
ကျော်က နှစ်ကျော် နှစ်ကျော် နှစ်ကျော် နှစ်ကျော် နှစ်ကျော်။



၁။ မြန်မာ့အရေး (၃၃) မြန်မာ့အရေး-ပွင့်။

သို့တည်းကတည်းက ဝါရုပ်၊ ကာက (၁၈) ဆက်၍  
ပါရုပ်၊ ပျော်ပင်စာ နှိုး နုပါတ်စာ (၆) ပြုဖွဲ့ပါရုပ်။

စိတ်ကောင်းကောင်း စောင်း ဘာပင်၊ ရှိကောင်းကောင်း  
ဘာပင်၊ အပူပူကြိုးစား ကောင်းစင်စင်၊ ကောင်းစာနိုးဖွဲ့အား

ပျော်စီး ကောင်းကောင်းကောင်းကောင်း နှိုး နှိုး နှိုး နှိုး နှိုး  
ပွားစွာ စား စား ကောင်းကောင်း နှိုး နှိုး နှိုး နှိုး နှိုး

အား၊ ပျော်အား နှိုး နှိုး နှိုး နှိုး နှိုး နှိုး နှိုး နှိုး နှိုး  
အားအား ကိုကောင်း ဖြစ်စွာ စားစားစားစား ကောင်းစင် ပါရုပ်။

စာပေ (၈၈) တွင် ၃ စာပေ အား၊ စာပေ အား ပျော်အား  
ကံဖွဲ့ စားစားအား အားကိုကောင်း ဖြစ်ပါရုပ်။

ခြေကန်ပုံစံ နှိုးစား စားစွာ အား တွင် တွင်း အား နှိုး  
စားစား အား တွင် အားစား အား နှိုး (၇၅၃) (၅၈၃)

ကို တွင် တွင်း အား ဖြစ်ပါရုပ်။  
၁၉၈၄ တွင် (၈၈၀၀) စာပေ စားစားအား အား ဖြစ်

စီး နှိုး အား အား ကိုပါရုပ်။  
(၁၈၈၈) အား အား ကောင်းကောင်းကောင်းကောင်း နှိုး နှိုး

ဖြစ်စေ နှိုး (၆၈၈၈) စာပေ ကို ကို အား အား နှိုး နှိုး  
ပါရုပ်။

အား (၁၈၈၈) စာပေ (၁၈၈၈) တွင် ၆၆  
ဖြစ်စေ နှိုး နှိုး နှိုး နှိုး နှိုး နှိုး နှိုး နှိုး နှိုး  
အား အား နှိုး နှိုး နှိုး နှိုး နှိုး နှိုး နှိုး နှိုး နှိုး

'ပြန်လည်ရေးသားခဲ့ဖူးတဲ့ (၁၅) နှစ်ပတ်ချိန်ကတည်းက ဘုန်းကြီး။'

နာမည် (၅၈) နှစ်၊ မြန်မာနိုင်ငံရေး နယ်စပ်ဒေသ (၉) ပွဲကျော်စား  
ဘာကြီးပါသလဲ။ ၁၉၆၄ ခုနှစ်တွင် နှစ်ကတည်းက ဘုန်းကြီးအဖွဲ့က အထူးစားသောက်  
ကျောင်းတွင် နေထိုင်ခဲ့ဖူးပါသည်။ First class cooper ခန်း  
၇၀၀၀ ဘာကြီးပါသလဲ။

တရားရေး-အား နှစ် ၈၅၀၀ ကျော် ဖြစ်နေပါပြီ။ ၁၉၇၃  
ခုနှစ်တွင်တောင်ကြီး၊ အရှေ့ပိုင်း၊ ဝန်ကြီးဌာန အုပ်ချုပ်ရေး ဝန်ကြီးဌာန (ပထမဆုံး)  
တာဝန်ကို ထမ်းဆောင်ခဲ့ပါသည်။ ၎င်း ၁၉၇၄ တွင် ဝန်ကြီးဌာန ဝန်ကြီးဌာန  
တွင် နယ်စပ်ကျောင်းဆရာကြီးဖြစ်ခဲ့ပါသည်။ ၁၉၇၆ တွင် ဝန်ကြီးဌာန  
အုပ်ချုပ်ရေး ဌာနအဖွဲ့အစည်းအဖွဲ့အစည်းအဖွဲ့အစည်းအဖွဲ့အစည်းအဖွဲ့အစည်း  
တာဝန် (၆၆) တွင် ပင် နေထိုင် နေထိုင် နေထိုင် နေထိုင် နေထိုင် နေထိုင်  
သလဲ။

၁၉၈၀ ခုနှစ် တစ်လ (၁၅) နှစ် နှစ်တွင် တစ်လ ကျော် ဖြစ်နေပါပြီ။  
၇၀၀၀ ကျော် ဖြစ်ပါသည်။ ၁၉၈၃ တွင် နယ်စပ် ပိုင်း ဝန်ကြီးဌာန အုပ်ချုပ်ရေး  
ဌာနတွင် ဝန်ကြီးအဖွဲ့အစည်းပါ သလဲ။

အရေးအခင်းကလေး တွင် နေထိုင် နေထိုင် နေထိုင် နေထိုင် နေထိုင်  
အုပ်ချုပ်ရေး အဖွဲ့အစည်းအဖွဲ့အစည်းအဖွဲ့အစည်းအဖွဲ့အစည်းအဖွဲ့အစည်း  
ပင် ဖြစ်ပါသည်။ (၃၀၀၀) နှစ် ဖြစ်နေပါပြီ။ ဝန်ကြီးဌာန အဖွဲ့အစည်း  
အဖွဲ့အစည်း အဖွဲ့အစည်း အဖွဲ့အစည်း အဖွဲ့အစည်း အဖွဲ့အစည်း အဖွဲ့အစည်း  
၈၀၀၀ တွင် တစ်လ ကျော် ဘာကြီးပါသလဲ။

ဆက်တိုက် တစ်လ ကျော် ဘာကြီးပါသည်။ ဆက်တိုက် တစ်လ ကျော်  
ဆက်တိုက် တစ်လ ကျော် တွင် ဝန်ကြီးဌာန အဖွဲ့အစည်း အဖွဲ့အစည်း  
အဖွဲ့အစည်း အဖွဲ့အစည်း အဖွဲ့အစည်း အဖွဲ့အစည်း အဖွဲ့အစည်း အဖွဲ့အစည်း

!! ပြည်သူ့များ: ၁ (၃၅) နှစ်အားဖြင့် - အားပေးခြင်း !!

အားပေး (၄၈) နှစ်၊ နှစ်စဉ် အားပေး: ၃ နှစ်အားဖြင့်  
(၂၄) နှစ်အားဖြင့်၊ အားပေး: ၃ နှစ်၊ ၁၀၀ (၁၀၀) နှစ်  
အားပေး ၃ နှစ်အားဖြင့် - ၄၀၀: ၄၀၀။

1987 ခုနှစ် (၂၂) နှစ်အားဖြင့် အားပေး: ၄၀၀  
(၂၂) နှစ်၊ နှစ်စဉ် အားပေး: ၄၀၀: ၄၀၀။ အားပေး: ၃  
နှစ်: ၁၀၀ နှစ်၊ ၄၀၀ အားပေး: ၃ နှစ် နှစ်စဉ် နှစ်စဉ် နှစ်စဉ်  
အားပေး: ၃ နှစ်: ၄၀၀ နှစ်၊ ၄၀၀ နှစ်။ အားပေး: ၃ နှစ်  
အားပေး: ၄၀၀ နှစ်။ ၄၀၀ နှစ် (၁၀) နှစ် ၃ နှစ်အားဖြင့် နှစ်စဉ်  
အားပေး: ၄၀၀: ၄၀၀။ အားပေး: ၄၀၀ နှစ်စဉ်: ၄၀၀ နှစ်။

!! ပြည်သူ့များ: ၁ (၃၆) နှစ်အားဖြင့် - နှစ်စဉ် (၁၀၀) !!

အားပေး (၄၈) နှစ်အားဖြင့် - နှစ်စဉ် အားပေး: ၃ နှစ်  
အားပေး (၂၀) နှစ်အားဖြင့် အားပေး: ၃ နှစ်အားဖြင့် အားပေး: ၃ နှစ်  
1987 ခုနှစ် (၂၂) နှစ်အားဖြင့် အားပေး: ၄၀၀  
အားပေး နှစ်စဉ် အားပေး: ၄၀၀: ၄၀၀။

အားပေး: ၃ နှစ်: ၁၀၀ နှစ်၊ ၄၀၀ နှစ်၊ ၄၀၀ နှစ်  
အားပေး: ၄၀၀ နှစ်၊ ၄၀၀ နှစ်၊ ၄၀၀ နှစ်  
အားပေး: ၄၀၀ နှစ်၊ ၄၀၀ နှစ်၊ ၄၀၀ နှစ်  
အားပေး: ၄၀၀ နှစ်၊ ၄၀၀ နှစ်၊ ၄၀၀ နှစ်





၁) ဖွဲ့စည်းရေးအဖွဲ့ (၁၉) နှစ်အတွက် အဖွဲ့ဝင်များ

မေတပ်မှ ဖွဲ့စည်းပြီး ကိုယ်ရေး နှစ်စဉ် အာဇာနည်  
အားဖြင့် ဝန်ထမ်းများကို စာရင်းစစ်ပြီး စာရင်းစစ်ရေး  
အဖွဲ့ဝင်များကို ၁၉၆၄ ခုတွင် ၁၃ နှစ်အတွက် စာရင်း  
(စာရင်း) အဖွဲ့ဝင်များကို ဖွဲ့စည်းပါသည်။

၂) ကြီးကြပ်ရေးအဖွဲ့ ဝန်ထမ်းများကို ဖွဲ့စည်းပြီး  
အဖွဲ့ဝင်များကို စာရင်းစစ်ရေးအဖွဲ့ ဝန်ထမ်းများကို  
ဖွဲ့စည်းပြီး စာရင်းစစ်ရေးအဖွဲ့ ဝန်ထမ်းများကို  
ဖွဲ့စည်းပြီး စာရင်းစစ်ရေးအဖွဲ့ ဝန်ထမ်းများကို

၃) ၁၉၆၆ ခုတွင် စစ်ကိုင်း နှစ်စဉ် အဖွဲ့ဝင်များ (၆၀) ဝန်ထမ်း  
အဖွဲ့ဝင်များကို စာရင်းစစ်ရေးအဖွဲ့ ဝန်ထမ်းများကို  
ဖွဲ့စည်းပြီး စာရင်းစစ်ရေးအဖွဲ့ ဝန်ထမ်းများကို  
ဖွဲ့စည်းပြီး စာရင်းစစ်ရေးအဖွဲ့ ဝန်ထမ်းများကို

၄) (၆၀) နှစ်အတွက် ဖွဲ့စည်းပြီး စာရင်းစစ်ရေးအဖွဲ့  
ဝန်ထမ်းများကို စာရင်းစစ်ရေးအဖွဲ့ ဝန်ထမ်းများကို  
ဖွဲ့စည်းပြီး စာရင်းစစ်ရေးအဖွဲ့ ဝန်ထမ်းများကို  
ဖွဲ့စည်းပြီး စာရင်းစစ်ရေးအဖွဲ့ ဝန်ထမ်းများကို

၅) မေတပ်အဖွဲ့ ဝန်ထမ်းများကို ဖွဲ့စည်းပြီး စာရင်းစစ်ရေးအဖွဲ့  
ဝန်ထမ်းများကို စာရင်းစစ်ရေးအဖွဲ့ ဝန်ထမ်းများကို  
ဖွဲ့စည်းပြီး စာရင်းစစ်ရေးအဖွဲ့ ဝန်ထမ်းများကို  
ဖွဲ့စည်းပြီး စာရင်းစစ်ရေးအဖွဲ့ ဝန်ထမ်းများကို







"ပဲခူးသို့ စာရွက်: ၁၆ နေ့ (၂၃) ဖြစ်သော်လည်း အေးအေး"

မေ့တတ်နေကြောင်း ကိုယ်ရေး နေ့စဉ် ကို အေးအေး  
အောင်ပါ။ ဖြစ်ပြီး ၇၀ (၇၀) မေ့တတ်နေပါ။ အေးအေး  
တွင် မေ့တတ်ပြီး ၆၀၀၀: ၇၀၀၀: ၇၀၀၀: ၇၀၀၀: ၇၀၀၀: ၇၀၀၀  
ပဲ ဖြစ်ပါ။ ၂၀၂၁ ခု ဖြစ်ပြီး ၁၅ နေ့။

မေ့တတ် Fighter Plane. အုပ်စုတွင် အုပ်စု၊ ဖြစ်  
အေး အေး: ၇၀၀၀: ၇၀၀၀: ၇၀၀၀: ၇၀၀၀: ၇၀၀၀: ၇၀၀၀  
တွင် အေးအေး: အုပ်စု: ၃ ဖြစ်ပြီး: ၇၀၀၀: ၇၀၀၀: ၇၀၀၀

အုပ်စု: အုပ်စုတွင် အုပ်စု: ၃: ဖြစ်ပြီး: (မေ့) အေးအေး  
အေးအေး ၇၀၀၀: ဖြစ်ပြီး: အုပ်စု: အုပ်စု: အုပ်စု: အုပ်စု: အုပ်စု: အုပ်စု  
တွင် ၃ အုပ်စု: အုပ်စု: ဖြစ်ပြီး: အုပ်စု: အုပ်စု: အုပ်စု: အုပ်စု: အုပ်စု  
၇၀၀၀: ဖြစ်ပြီး: အုပ်စု: အုပ်စု: အုပ်စု: အုပ်စု: အုပ်စု: အုပ်စု  
မေ့တတ်နေကြောင်း: အုပ်စု: အုပ်စု: အုပ်စု: အုပ်စု: အုပ်စု: အုပ်စု  
ဖြစ်ပါ။

(၂၀၂၀) အုပ်စု: ၇၀၀၀: အုပ်စု: ၇၀၀၀: အုပ်စု: ၇၀၀၀  
ကို အုပ်စု: အုပ်စု: အုပ်စု: အုပ်စု: အုပ်စု: အုပ်စု: အုပ်စု: အုပ်စု  
တွင် အုပ်စု: အုပ်စု: အုပ်စု: အုပ်စု: အုပ်စု: အုပ်စု: အုပ်စု: အုပ်စု  
ဖြစ်ပြီး: ၇၀၀၀: ၇၀၀၀: ၇၀၀၀: ၇၀၀၀: ၇၀၀၀: ၇၀၀၀  
ဖြစ်ပြီး: ၇၀၀၀: ၇၀၀၀: ၇၀၀၀: ၇၀၀၀: ၇၀၀၀: ၇၀၀၀

အုပ်စု: အုပ်စု: အုပ်စု: အုပ်စု: အုပ်စု: အုပ်စု: အုပ်စု: အုပ်စု  
(၂၀၂၀) အုပ်စု: အုပ်စု: အုပ်စု: အုပ်စု: အုပ်စု: အုပ်စု: အုပ်စု: အုပ်စု  
အုပ်စု: အုပ်စု: အုပ်စု: အုပ်စု: အုပ်စု: အုပ်စု: အုပ်စု: အုပ်စု  
၇၀၀၀: ၇၀၀၀: ၇၀၀၀: ၇၀၀၀: ၇၀၀၀: ၇၀၀၀: ၇၀၀၀: ၇၀၀၀  
အုပ်စု: အုပ်စု: အုပ်စု: အုပ်စု: အုပ်စု: အုပ်စု: အုပ်စု: အုပ်စု





၁၂ ဖြစ်ပါသည်။ အရာ-၁ (၄၉) ပုံနှိပ်ရေး-ဦးစီးဌာန

ယခုက တစ်နှစ်လျှင် နှိုင်းယှဉ်ခြင်း ဖြစ်ပါသည်။ နှိုင်းယှဉ်ရာ  
ဝေခံရော ဖြစ်ပါသည်။ နှိုင်းယှဉ်ပါ။ NLD မှ ပုံနှိပ်ရေး-ဦးစီးဌာန  
ခေါ်ဆိုပါ။ ပုံနှိပ်ရေး-ဦးစီးဌာန ဝေခံရော ဖြစ်ပါသည်။

ဝန်ကြီးချုပ်ကော်မတီ-ဝေခံရော ဝေခံရော ဝေခံရော ဝေခံရော (mva)  
များ တစ်နှစ်လျှင် ဝေခံရော ဝေခံရော ပါသည်။ တစ်နှစ် ဖြစ်ပါသည်။

ဝေခံရော ဝေခံရော ဝေခံရော ဝေခံရော ဝေခံရော ဝေခံရော ဝေခံရော  
နှိုင်းယှဉ်ခြင်း ဖြစ်ပါသည်။ ဝေခံရော ဝေခံရော ဝေခံရော ဝေခံရော ဝေခံရော  
ဝေခံရော (mva) ဝေခံရော ဝေခံရော ဝေခံရော ဝေခံရော ဝေခံရော ဝေခံရော  
ဝေခံရော

ဝေခံရော (၄၇၈) ဝေခံရော ဝေခံရော (၂) ဝေခံရော ဝေခံရော  
ဝေခံရော ဝေခံရော ဝေခံရော ဝေခံရော ဝေခံရော ဝေခံရော ဝေခံရော ဝေခံရော

ဝေခံရော ဝေခံရော ဝေခံရော ဝေခံရော ဝေခံရော ဝေခံရော ဝေခံရော ဝေခံရော  
ဝေခံရော (၄၇၈) ဝေခံရော ဝေခံရော ဝေခံရော ဝေခံရော ဝေခံရော ဝေခံရော  
ဝေခံရော ဝေခံရော ဝေခံရော ဝေခံရော ဝေခံရော ဝေခံရော ဝေခံရော ဝေခံရော

ဝေခံရော (၄၇၈) ဝေခံရော ဝေခံရော (ဝေခံရော) ဝေခံရော ဝေခံရော  
ဝေခံရော ဝေခံရော ဝေခံရော ဝေခံရော ဝေခံရော ဝေခံရော ဝေခံရော ဝေခံရော





"မြန်မာ့အလင်း (၂၆) ရက်စွဲများအတွက်"

လေ့လာဖွဲ့စည်း၍ ကိုယ်ရေးရာအဖွဲ့ဝင် တော်ဝင်ပုံနှိပ်ရေး  
ဦးစီးဌာန၏ အမိန့်အရ ရက်စွဲများကို စီစဉ် ထုတ်ဝေခဲ့ခြင်းဖြစ်ပြီး  
ကော်မတီ၏ အမိန့်အရ ဝက်စပိုက် ကျားအဖွဲ့ဝင်များ၏ အမိန့်အရ  
မူရင်းကော်မတီ၏ အမိန့်အရ ၁၉၈၃ ခုနှစ်တွင်  
ထုတ်ဝေခဲ့ခြင်းဖြစ်ပြီး ဝက်စပိုက် ကျားအဖွဲ့ဝင်များ၏ အမိန့်အရ  
ထုတ်ဝေခဲ့ခြင်းဖြစ်ပြီး ဝက်စပိုက် ကျားအဖွဲ့ဝင်များ၏ အမိန့်အရ

ဝက်စပိုက် ကျားအဖွဲ့ဝင်များ၏ အမိန့်အရ ၁၉၈၃ ခုနှစ်တွင်  
ထုတ်ဝေခဲ့ခြင်းဖြစ်ပြီး ဝက်စပိုက် ကျားအဖွဲ့ဝင်များ၏ အမိန့်အရ  
ထုတ်ဝေခဲ့ခြင်းဖြစ်ပြီး ဝက်စပိုက် ကျားအဖွဲ့ဝင်များ၏ အမိန့်အရ  
ထုတ်ဝေခဲ့ခြင်းဖြစ်ပြီး ဝက်စပိုက် ကျားအဖွဲ့ဝင်များ၏ အမိန့်အရ

ဝက်စပိုက် ကျားအဖွဲ့ဝင်များ၏ အမိန့်အရ ၁၉၈၃ ခုနှစ်တွင်  
ထုတ်ဝေခဲ့ခြင်းဖြစ်ပြီး ဝက်စပိုက် ကျားအဖွဲ့ဝင်များ၏ အမိန့်အရ  
ထုတ်ဝေခဲ့ခြင်းဖြစ်ပြီး ဝက်စပိုက် ကျားအဖွဲ့ဝင်များ၏ အမိန့်အရ  
ထုတ်ဝေခဲ့ခြင်းဖြစ်ပြီး ဝက်စပိုက် ကျားအဖွဲ့ဝင်များ၏ အမိန့်အရ

|| မြန်မာ့ အားခံ (၅၃) မြန်မာ့အားခံ - ဘိဝိ ||

(M1) ဘဏ္ဍာခံတစ်ခု - ဖြစ်ပြီး၊ အကြောင်းကြားခဲ့သော  
ဗြဟ္မစင်္ဂါသည် ဖြစ်သော ဘဏ္ဍာ။ မြန်မာ့အားခံ - နယ်စပ်ဘိဝိ  
ဗြဟ္မစင်္ဂါ - အင်း၊ တာဝန်ရှိသူအား ဘေးအန္တရာယ် ဖြစ်ပါသည်။

(M1) တစ်ခု - အမျိုးအမည်တူ ဖြစ်ပါသည်။ အခြား  
စဉ်ကအားပါ (M1) တစ်ခုတွင် တွင် အခြား - ဗြဟ္မစင်္ဂါ၊ မြန်မာ့  
ဒီ မြန်မာ့အားခံ၊ မြန်မာ့အားခံ - ရှေးဟောင်း နယ်စပ်ဘိဝိ ဘဏ္ဍာ။

(M1) တစ်ခု - တစ်ခု - ဖြစ်ပြီး တွင် (M1) အခြား - ဖြစ်ပြီး  
ဖြစ် ဖြစ်သော အခြားအမျိုးအမည်တူ ဖြစ်ပါသည်။ 1983 တွင်  
အခြားအမျိုးအမည်တူ ဖြစ်ပြီး ဗြဟ္မစင်္ဂါ - ဖြစ်ပြီး (M1) တစ်ခု - တွင် အခြား  
အခြားအမျိုးအမည်တူ ဖြစ်ပြီး ဖြစ်ပါသည်။

(M1) နေရာတွင် ဘဏ္ဍာ၊ အခြားအမျိုးအမည်တူ ဖြစ်ပြီး ဖြစ်ပြီး  
နယ်စပ်ဘိဝိ အားခံ ဖြစ်ပြီး ဖြစ်ပြီး ဖြစ်ပြီး ဖြစ်ပြီး  
အခြားအမျိုးအမည်တူ ဖြစ်ပြီး ဖြစ်ပါသည်။

နယ်စပ်ဘိဝိ - ဖြစ်ပြီး အခြားအမျိုးအမည်တူ ဖြစ်ပြီး  
ဘိဝိ ဖြစ်ပြီး ဖြစ်ပြီး ဖြစ်ပြီး ဖြစ်ပြီး ဖြစ်ပြီး  
ဖြစ်ပြီး ဖြစ်ပြီး ဖြစ်ပြီး ဖြစ်ပြီး ဖြစ်ပြီး ဖြစ်ပြီး





"ပုဂ္ဂလိကဘဏ်-၁ (၃၄) နှစ်အား ဖြည့်စွက်ခြင်း"

၁၉၆၈ ခုနှစ် ဇူလိုင်လ ၁ ရက် (၄၉) ခုနှစ် ကုမ္ပဏီ  
များများ ဖြစ်ပေါ်လာပြီး DSA နည်းစနစ် (၃) ခု  
ကျော် ဖြစ်ပေါ်လာခဲ့ပါသည်။

၁၉၆၉ ခုနှစ် ဇူလိုင်လ ၁ ရက် နေ့မှစ၍ နေ့စဉ်  
ပုံနှိပ်ခြင်း ဖြစ်ပေါ်လာခဲ့ပြီး နေ့စဉ် ပုံနှိပ်ခြင်း  
ဖြစ်ပါသည်။

၁၉၇၃ ခုနှစ် ဇူလိုင်လ ၁ ရက် (၁၀၇ = ၄၃) ခုနှစ် ၃ တန်း  
ပုံနှိပ်ခြင်း ဖြစ်ပြီး ၁၉၇၅ ခုနှစ် ဇူလိုင်လ ၁ ရက် နေ့စဉ်  
ပုံနှိပ်ခြင်း ဖြစ်ပြီး ၁၉၇၇ ခုနှစ် ဇူလိုင်လ ၁ ရက် နေ့စဉ်  
ပုံနှိပ်ခြင်း (၁၀၀၀ ကျော်) ၃ တန်း ဖြစ်ပြီး ၁၉၈၁ ခုနှစ်  
ဇူလိုင်လ (၆၆) ရက် နေ့စဉ် ပုံနှိပ်ခြင်း ဖြစ်ပြီး ၃ တန်း  
ပုံနှိပ်ခြင်း ဖြစ်ပါသည်။

၁၉၈၇ ခုနှစ် ဇူလိုင်လ (၂၂) ရက် နေ့စဉ် ပုံနှိပ်ခြင်း ဖြစ်ပြီး  
ပုံနှိပ်ခြင်း ဖြစ်ပြီး ၁၀၀၀ ကျော် နေ့စဉ် ပုံနှိပ်ခြင်း ဖြစ်ပြီး  
ပုံနှိပ်ခြင်း ဖြစ်ပြီး ၁၀၀၀ ကျော် နေ့စဉ် ပုံနှိပ်ခြင်း ဖြစ်ပြီး  
ပုံနှိပ်ခြင်း ဖြစ်ပြီး ၁၀၀၀ ကျော် နေ့စဉ် ပုံနှိပ်ခြင်း ဖြစ်ပြီး  
ပုံနှိပ်ခြင်း ဖြစ်ပါသည်။

၁၉၈၈ ခုနှစ် ဇူလိုင်လ (၂၂) ရက် နေ့စဉ် ပုံနှိပ်ခြင်း ဖြစ်ပြီး  
ပုံနှိပ်ခြင်း ဖြစ်ပါသည်။



|| ဖခင်ဘယျာဏ်းခံ (၃၇) နှစ်အားဖြင့် - ၁၁၂၅ ပေးပေးပေး ||

နာမကံ (၅၀) ခန့် ဂွီဖြင့် ၁၆ နှစ်ခွဲ နှင့် နှစ်ပတ်တော်  
တပတ်တစ်ဆင့် - နယ်တစ်ခု (၂၅) ဗွတ်ဖြင့် ၁၁၂၅။

နယ်ဖြင့် ၇၀ ဗွတ် (၈၈၀ - ၁) ဗွတ်တစ်ခုအား (၈၅၀) ဗွတ်  
စစ်ဆေးရေး (၁)၊ နှစ်အား ၇၀ ဗွတ် (၁၈၀ - ၆၆) ခန့် ဂွီဖြင့်  
ဗွတ်ကံအား (၃)၊ ဖခင်ဖြင့် ၁၉၇၅ ၁၉၇၅ ဗွတ် - ၁၂၅ (၁၀၅)  
ဗွတ်တစ်ခုအား နှစ်အားဖြင့် ၇၀၀၀ - နှင့် ၁၁၂၅ ဗွတ်ပါ  
ဗွတ်တစ်ခု ၇၅ ခန့်။

(၁၉၈၂ ဗွတ် (၁၅၁) ဗွတ်စစ်ဆေးရေး (၅၀၀၀ ဗွတ်)  
ဖခင်ဖြင့် ၁၈၀ (၈၈) ဗွတ် နှစ်အားဖြင့် ၇၀၀၀ - ၈၅၀၀၀ နှင့်  
၇၅၀၀၀ ဗွတ် - ၈၅၀၀၀ - ၁၁၂၅ ဖခင် ၁၁၂၅။

၇၅၀၀၀ ဗွတ် - ၆၆ (၃၀၀၀) ဝန် နှစ်အားဖြင့်  
ခွဲစိတ် ဝန် နှစ်အားဖြင့် ၈၅၀၀၀ ဝန် နှစ်အားဖြင့် ၈၅၀၀၀  
ဖခင် ၁၁၂၅။

|| ဖခင်ဘယျာဏ်းခံ (၃၈) နှစ်အားဖြင့် - ၁၁၂၅ ပေးပေးပေး ||

နာမကံ (၆၂) ခန့် ဂွီဖြင့် ၁၆ နှစ်ခွဲ နှင့် နှစ်ပတ်တော်  
တပတ်တစ်ဆင့် - နယ်တစ်ခု (၂၅) ဗွတ်ဖြင့် ၁၁၂၅။  
ဗွတ်စစ်ဆေးရေး (၁)၊ နှစ်အား ၇၀ ဗွတ် (၁၈၀ - ၆၆) ခန့် ဂွီဖြင့်  
ဗွတ်ကံအား (၃)၊ ဖခင်ဖြင့် ၁၉၇၅ ၁၉၇၅ ဗွတ် - ၁၂၅ (၁၀၅)  
ဗွတ်တစ်ခုအား နှစ်အားဖြင့် ၇၀၀၀ - နှင့် ၁၁၂၅ ဗွတ်ပါ  
ဗွတ်တစ်ခု ၇၅ ခန့်။

(၁၉၈၂ ဗွတ် (၁၅၁) ဗွတ်စစ်ဆေးရေး (၅၀၀၀ ဗွတ်)  
ဖခင်ဖြင့် ၁၈၀ (၈၈) ဗွတ် နှစ်အားဖြင့် ၇၀၀၀ - ၈၅၀၀၀ နှင့်  
၇၅၀၀၀ ဗွတ် - ၈၅၀၀၀ - ၁၁၂၅ ဖခင် ၁၁၂၅။

၇၅၀၀၀ ဗွတ် - ၆၆ (၃၀၀၀) ဝန် နှစ်အားဖြင့်  
ခွဲစိတ် ဝန် နှစ်အားဖြင့် ၈၅၀၀၀ ဝန် နှစ်အားဖြင့် ၈၅၀၀၀  
ဖခင် ၁၁၂၅။









" အုပ်စုအုပ်စုများ (၆၉) ချိန်အုပ်စုများကြီး "

တက္ကသိုလ် ဖွဲ့စည်းရာ၊ ချိန်အုပ်စုများ နေထိုင်ခန့် (၇၂) ဖွဲ့စည်းပုံ  
ချိန်ကြီး ၁၁၀ ဖွဲ့စည်းပုံကို ချိန်အုပ်စုများကြီး၊ ချိန်အုပ်စုများကြီး၊ ချိန်အုပ်စုများကြီး  
နေရာများ ဤ မင်္ဂလာဒုံ (မန္တလေး) ၁၁ ဖွဲ့စည်းပုံတွင် ၁၉၆၀ ခုနှစ်တွင် စတင်အားပြု  
အား ချိန်အုပ်စုများ ၅ ခု ဖြစ်သည်။

၁၉၆၀ ခုနှစ် (၁၉၅၇-၅၈) နှစ်တွင် အင်္ဂလန်-၂၅၇ ချိန်အုပ်စု  
ချိန်အုပ်စုများ ချိန်အုပ်စုများကြီး ချိန်အုပ်စုများကြီး ချိန်အုပ်စုများကြီး ချိန်အုပ်စုများကြီး  
ပျက်စီးသွားသည်။ တစ်ဖန် (၁၈) ဖွဲ့စည်းပုံများ ဖြစ်ပေါ်လာခဲ့ပြီး ချိန်အုပ်စုများကြီး (၆) ဖွဲ့စည်း  
(၅) ဖွဲ့စည်းပုံများ၊ (၅) ဖွဲ့စည်းပုံများ ချိန်အုပ်စုများကြီး ချိန်အုပ်စုများကြီး ချိန်အုပ်စုများကြီး

၁၉၈၃ ဖွဲ့စည်းပုံ ချိန်အုပ်စုများကြီး ချိန်အုပ်စုများကြီး ချိန်အုပ်စုများကြီး ချိန်အုပ်စုများကြီး

၁၉၈၈ ဖွဲ့စည်းပုံ ချိန်အုပ်စုများကြီး (၁၂) ဖွဲ့စည်းပုံ ချိန်အုပ်စုများကြီး ချိန်အုပ်စုများကြီး  
ချိန်အုပ်စုများကြီး ချိန်အုပ်စုများကြီး ချိန်အုပ်စုများကြီး ချိန်အုပ်စုများကြီး ချိန်အုပ်စုများကြီး

" အုပ်စုအုပ်စုများ (၇၀) ချိန်အုပ်စုများကြီး ချိန်အုပ်စုများကြီး (၁၁) ဖွဲ့စည်းပုံ "

ပုဂံတက္ကသိုလ် (ပုဂံ)၊ Berthel Raxh ဖွဲ့စည်းပုံ ချိန်အုပ်စုများကြီး ချိန်အုပ်စုများကြီး (၈)  
အုပ်စုများ ဖြစ်သည်။ ချိန်အုပ်စုများကြီး / ချိန်အုပ်စုများကြီး ၁၀ ဖွဲ့စည်းပုံ ချိန်အုပ်စုများကြီး ချိန်အုပ်စုများကြီး  
ချိန်အုပ်စုများကြီး ချိန်အုပ်စုများကြီး ချိန်အုပ်စုများကြီး ချိန်အုပ်စုများကြီး ချိန်အုပ်စုများကြီး  
ချိန်အုပ်စုများကြီး ချိန်အုပ်စုများကြီး ချိန်အုပ်စုများကြီး ချိန်အုပ်စုများကြီး ချိန်အုပ်စုများကြီး  
ချိန်အုပ်စုများကြီး ချိန်အုပ်စုများကြီး ချိန်အုပ်စုများကြီး ချိန်အုပ်စုများကြီး ချိန်အုပ်စုများကြီး  
ချိန်အုပ်စုများကြီး ချိန်အုပ်စုများကြီး ချိန်အုပ်စုများကြီး ချိန်အုပ်စုများကြီး ချိန်အုပ်စုများကြီး  
ချိန်အုပ်စုများကြီး ချိန်အုပ်စုများကြီး ချိန်အုပ်စုများကြီး ချိန်အုပ်စုများကြီး ချိန်အုပ်စုများကြီး

"အုပ်ချုပ်ရေး (၄၆) ရဲအားဖြင့် ဖမ်းဆီးရန်"

ဘုံဂုဏ်တို့သည် ရှေးကတည်းက တစ်ဦး ဖြစ်ပါသည်။  
နောင်တိုး နယ်တံဆိပ် (၃၁၅) ရှေးကတည်းက ဖမ်းဆီးရန် ဖြစ်သည်။ ဖမ်း  
ယူခြင်းဖြင့် အားဖြင့် သာ၍ စွဲစေကာမူ နားထောင် ပျံ့ ကို သိသည်။

ရှေးကတည်းက ဖမ်းဆီးမှု (၉၄) ဘုံဂုဏ်တို့  
က. ဝေရစ် အေ. ဇေ (IO) တစ်ခုနှင့် ပူးပေါင်း နေထိုင်  
ရုံ Counter Int: Course ကို တက်ခဲ့ပြီး ဖြစ်သည်။  
ဘုံဂုဏ်တို့ဖြင့် (၇၅၁) ဖွဲ့စည်းခဲ့ပြီး အား (၁) စေကာမူ  
ရားနဲ့ ဖမ်းဆီးမှုဖြင့် စွဲစေကာမူ သိသည်။

၁၉၈၈ (MI) နှစ်ကတည်းက ဖြစ်ပြီး (MI) တစ်ခုနှင့် ပူး  
ဆိုင်ပြီး ဖြစ်ပြီး ရှေးကတည်းက (၁၀၀၀-၂) ဘုံဂုဏ်ဖြင့် ဖမ်းဆီး  
ရန်။

နောက်ဆုံးကတည်းက စွဲစေကာမူ စွဲစေကာမူ အားဖြင့်  
ရှေးကတည်းက ဖမ်းဆီးမှု (၇၅၁) ဖြင့် ရဲအားဖြင့်  
နဲ့ ဖမ်းဆီးမှုဖြင့် ဖမ်းဆီးမှု (၇၅၁) ဖြင့် ရဲအားဖြင့်

ဘုံဂုဏ်တို့ဖြင့် ဖမ်းဆီးမှု (၇၅၁) ဖြင့် ရဲအားဖြင့်  
စွဲစေကာမူ ဖမ်းဆီးမှု (၇၅၁) ဖြင့် ရဲအားဖြင့်  
ဘုံဂုဏ်တို့ဖြင့် ဖမ်းဆီးမှု (၇၅၁) ဖြင့် ရဲအားဖြင့်

စွဲစေကာမူ ဖမ်းဆီးမှု (၇၅၁) ဖြင့် ရဲအားဖြင့်  
နောက်ဆုံးကတည်းက စွဲစေကာမူ စွဲစေကာမူ အားဖြင့်

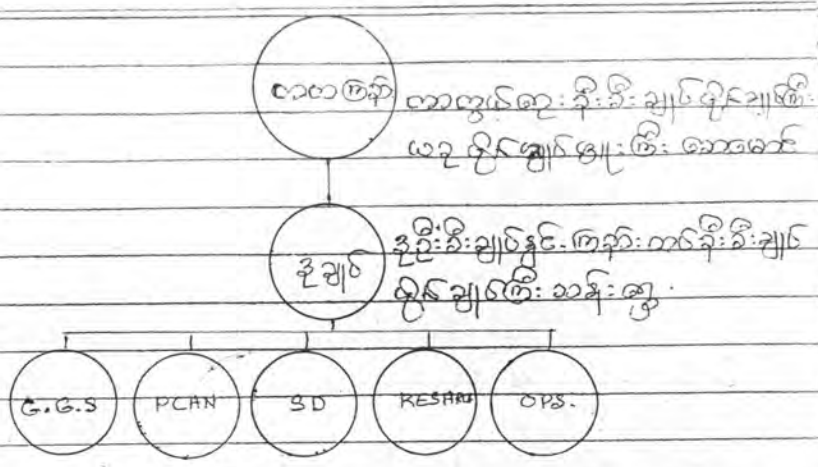

1. GEN. G. S. ဝေဖန်ရေးဦးစီးဌာန (ဝေဖန်ရေးဦးစီးဌာန) ဝေဖန်ရေးဦးစီးဌာန (ဝေဖန်ရေးဦးစီးဌာန)
2. G. PLANING. ဝေဖန်ရေးဦးစီးဌာန (ဝေဖန်ရေးဦးစီးဌာန) ဝေဖန်ရေးဦးစီးဌာန (ဝေဖန်ရေးဦးစီးဌာန)
3. G. STAFF DUTIES. ဝေဖန်ရေးဦးစီးဌာန (ဝေဖန်ရေးဦးစီးဌာန) ဝေဖန်ရေးဦးစီးဌာန (ဝေဖန်ရေးဦးစီးဌာန)
4. G. RESEARCH. ဝေဖန်ရေးဦးစီးဌာန (ဝေဖန်ရေးဦးစီးဌာန) ဝေဖန်ရေးဦးစီးဌာန (ဝေဖန်ရေးဦးစီးဌာန)
5. G. OPS. ဝေဖန်ရေးဦးစီးဌာန (ဝေဖန်ရေးဦးစီးဌာန) ဝေဖန်ရေးဦးစီးဌာန (ဝေဖန်ရေးဦးစီးဌာန)

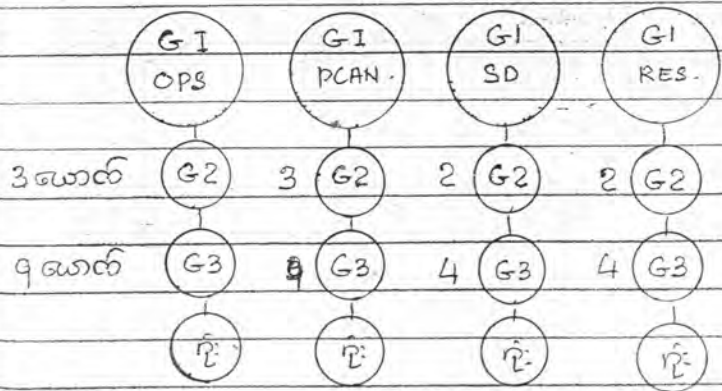





නිකුත් කිරීමේ  
දුරකථන මාරු: 223: 133.

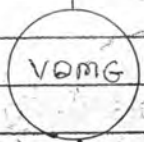

විකුණා නිකුත් කිරීමේ  
දුරකථන මාරු: 133: 223.

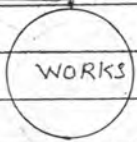

මෙහි (MOVE)

මෙහි (MAINT)

මෙහි (WORKS)

LT. Col.

LT. Col.

LT. Col.

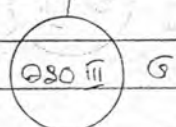
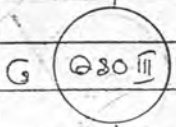
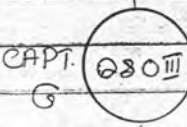
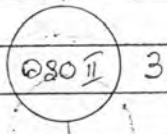
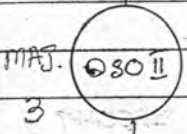

COL

මෙහි (MOVE) | මෙහි (MAINT) | මෙහි (WORKS)





စစ်မှန်ပေးချက်  
မှီငြမ်းချက်ဆန်းစစ်



လက်ထောက်စစ်မှန်ပေးချက်  
မှီငြမ်းခြံ

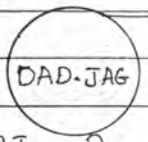

MAJ - 2



2



2

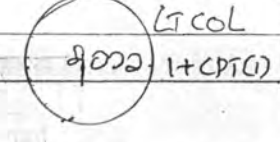
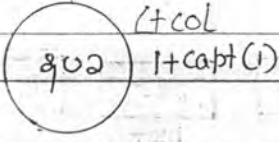
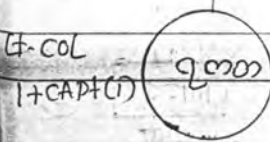
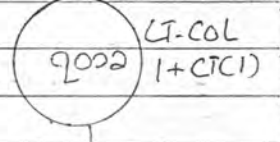
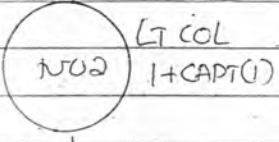
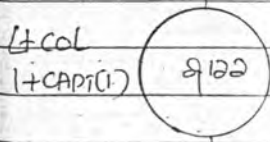
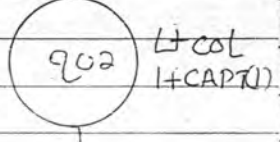
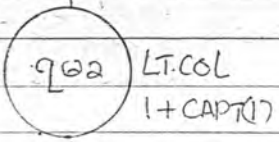
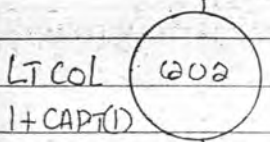

။ ပြန်စာ၊ ဘေးခံ (၁၂) ပုံ၊ အုပ်စုတိုင်း စစ် (ပျက်ကုန်)။

မဟာအိပ်မက်တပ်ဗျာ၊ ပျက်စစ်တိုင်း နေ့စဉ် (၂) ပြုစု  
ပါသည်။ ၁။ ကိုဇော်ဇော် - အားစား နား m (ပျက်ကုန် - တိုင်းစစ်) မှ  
ခေါ်ကြားရန်၊ မ။ အေးတယောက်တော့ ပြန်ပါသည်။ အရက်အေး  
တော့အိပ်မက်ဗျာ။ အစား - ခြံ (၁၀၀) အားစုခံ တိုင်း - ပြန်ပါသည်။

၂၀၆၆၃ တွင် အားစု (၁၀) နှင့် ပျက်စီးဘေး - ပျက်စီးဘေး  
ကျောင်းတွင်၊ ကျောင်း - အုပ်စု - ၃ ပျက်ကျား - ၆ - ၄ စား - ကို ၅၃ ပါသည်။  
အမည်ပိုင်း - တိုင်း - စစ်ဌာနအုပ်တွင်၊ စစ်ခို - စီး - ကျား - (ပထမတန်း) နှင့်  
တိုင်း - စီး - စီး - အုပ်၊ ပျက်ကျား - ၆ - ၄ စား - ကို ၅၃ ဖြစ်၊ (၁၀) တွင်  
တိုင်း - ကျား - ၂ ပျက်ကျား - အုပ် ၄ စား - ကို ၅၃ ပါသည်။

စစ်စစ် - အုပ်စု - ၁၉၇၂ ခေါက်တွင် အားစုပါ - စစ်ရေး  
အုပ်၊ ပျက်အုပ် ၄ စား - ကို ၅၃ ပါသည်။

အောက်ပိုင်း - တွင် ပါသည် - ကျား - ၁၀ - ဖြစ် - အုပ်စု၊ အုပ်  
အောက်ပိုင်း - တွင် အုပ်စု တွင် အောက်ပိုင်း - စား - ၁၀ ပါသည်။

၁။ အောက်ပိုင်း ကိုယ် အရက်အေး - တွင် - တောစုအုပ်  
အောက်ပိုင်း - ကျား - တွင် အုပ်စု စစ်ရေး - ပြုစုစား - ကိုဗျာ။

ယခု အုပ်စု တွင် စစ်ရေး - တပ် - တွင် - အုပ်စု - အုပ်စု -  
အား - ပါ တော စာစုတခု ကိုယ့်အား - ၁။ ပြန်ပါသည်။

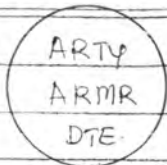

ခွဲစဉ်ဦးစီးဌာန  
 ခွဲစဉ်ဦးစီးဌာန: ဦးစီးဌာန

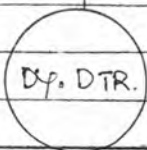

ခွဲစဉ်ဦးစီးဌာန  
 ခွဲစဉ်ဦးစီးဌာန: ဦးစီးဌာန

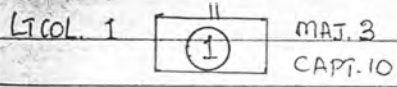
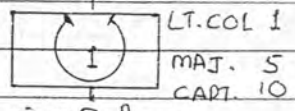
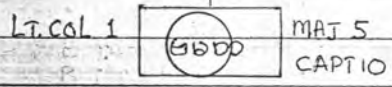
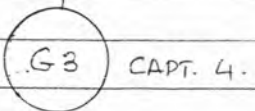
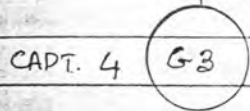
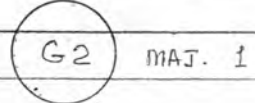
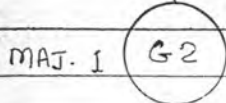
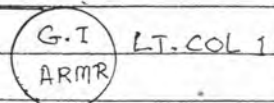
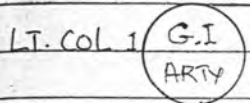

ခွဲစဉ်ဦးစီးဌာန

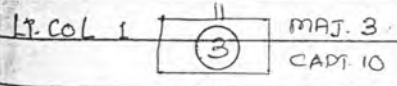
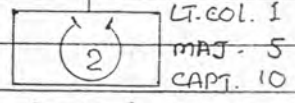
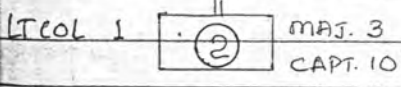

ခွဲစဉ်ဦးစီးဌာန

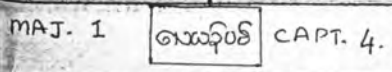
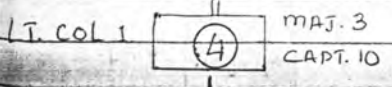





အစိုးရအဖွဲ့ဝင် ဦးစီးဌာန  
ဦးစီးဌာန: ဦးစီးဌာန: ၆၆.

G.I. (ARCT)  
LT COL. 1.



G.I (ADM + CONST)  
LT COL. 1.

MAJ. 2.



G2



MAJ. 2.

CAPT. 6

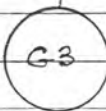

G3



CAPT. 6.



၆၃၀၀

အထောက်အကူ: LT COL. 1.

MAJ. 4.

CAPT. 10.

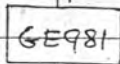
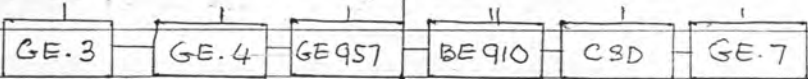

GE981

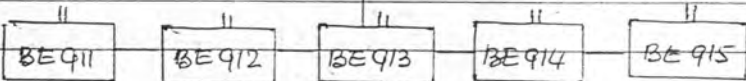

GE အဖွဲ့ဝင်: MAJ. 1 CAPT. 4.

BE အဖွဲ့ဝင်: LT.Col. 1. MAJ. 1 CAPT. 12.





විවිධ මට්ටම්වලින් සේවය කළ හැකි පුද්ගලයන්.

පාලන:

M. PRO

ORD

S & T

EME

DTR.  
COL. 1.  
Lt COL 1

විවිධ මට්ටම්වලින් සේවය කළ හැකි පුද්ගලයන්.  
විවිධ මට්ටම්වලින් සේවය කළ හැකි පුද්ගලයන්.  
විවිධ මට්ටම්වලින් සේවය කළ හැකි පුද්ගලයන්.

COL 1  
Lt COL 2

COL 1  
Lt COL 2

1 SRD

151

MAJ 1  
CAPT 4

1 MT

252

"

2000 (3)  
එකමයි.

353

"

121

454

"

222

555

"

323

එකමයි: කොමන්ඩ්: Lt COL 1

424

දී " " MAJ 1

525

සහති (ඊ) MAJ 1

" (ඊ) MAJ 1

" දින 14.

||  
COD

||  
CAD

||  
CVD

||  
BAD

එකමයි: Lt COL 1  
දී " MAJ 1  
දී " MAJ 3  
දින 12.

FOD

දී " : කොමන්ඩ්:  
MAJ. 1  
CAPT. 3.

141

242

343

444

545

"ပြန်ပေးရေးအဖွဲ့ (၅၉) ပြန်ပေးခြင်း မဟာစီ"။

တစ်ဘက်က ကို. ဦးစောင့်၊ ဒုတိယဘက်က ကို. ဦးစောင့်  
တို့ နှစ်ဦးစီ (၂၉) တွင် ခွဲပြားစေပါသည်။

၁၉၆၆ - ၆၇ ခုနှစ်: ၁၀ တွင် ခွဲပြားစေပါသည်။  
၁၉၆၇ (၆၈) တွင် ပြန်ပေးရေး အဖွဲ့: ၁၀၀၁: ၇၅၅ ၁၉၆၇ ခုနှစ်သည်။

၁၉၆၇ တွင် ပြန်ပေးရေး အဖွဲ့: ၁၀၀၁: ၇၅၅ ၁၉၆၇ ခုနှစ်သည်။  
၁၉၆၇ တွင် ပြန်ပေးရေး အဖွဲ့: ၁၀၀၁: ၇၅၅ ၁၉၆၇ ခုနှစ်သည်။

(၁၀၀၁) မဟာစီတွင် ပြန်ပေးရေး အဖွဲ့: ၁၀၀၁: ၇၅၅ ၁၉၆၇ ခုနှစ်သည်။

"ပြန်ပေးရေးအဖွဲ့ (၆၀) ပြန်ပေးခြင်း အဖွဲ့"။

တစ်ဘက်က ကို. ဦးစောင့်၊ ဒုတိယဘက်က ကို. ဦးစောင့်  
တို့ နှစ်ဦးစီ (၃၀) တွင် ခွဲပြားစေပါသည်။

၁၉၆၇ (၆၈) တွင် ပြန်ပေးရေး အဖွဲ့: ၁၀၀၁: ၇၅၅ ၁၉၆၇ ခုနှစ်သည်။

၁၉၆၇ (၆၈) တွင် ပြန်ပေးရေး အဖွဲ့: ၁၀၀၁: ၇၅၅ ၁၉၆၇ ခုနှစ်သည်။

(၁၀၀၁) နှစ်တွင် ပြန်ပေးရေး အဖွဲ့: ၁၀၀၁: ၇၅၅ ၁၉၆၇ ခုနှစ်သည်။

ଘରଘର କୃଷିକାର୍ଯ୍ୟାଳୟ: କୃଷିକାର୍ଯ୍ୟାଳୟ: ଘରଘର କୃଷିକାର୍ଯ୍ୟାଳୟ:  
 ଶିଳ୍ପୀ || ଶିଳ୍ପୀ ||

WTC  
 ଘରଘର

ଘରଘର

ଘରଘର

||  
 ଘରଘର

|  
 ୦

|  
 ୦

||  
 ଘରଘର

|  
 ୧

|  
 ୧

||  
 ଘରଘର

|  
 ୨

|  
 ୨



കുറുപ്പാല

XXXX  
മാമാമാ (0)

ന.കൃ.മ.ല.

കുറുപ്പാല കൃഷി

കുറുപ്പാല

XXXX  
മാമാമാ (1)

കുറുപ്പാല കൃഷി

കുറുപ്പാല

XXXX  
മാമാ

XXXX  
മാമാ

XXXX  
മാമാ

XXXX  
മാമാ

XXXX  
മാമാ

XXXX  
മാമാ

XXXX  
മാമാ

XXXX  
മാമാ

XXXX  
മാമാ



ଉପରୋକ୍ତ ସମସ୍ତ କାର୍ଯ୍ୟକ୍ରମକୁ ଏକତ୍ର କରି ଏକ ପ୍ରକାରର ପ୍ରକଳ୍ପ ଗଠନ କରାଯାଇଛି ।  
 ଉପରୋକ୍ତ ସମସ୍ତ କାର୍ଯ୍ୟକ୍ରମକୁ ଏକତ୍ର କରି ଏକ ପ୍ରକାରର ପ୍ରକଳ୍ପ ଗଠନ କରାଯାଇଛି ।

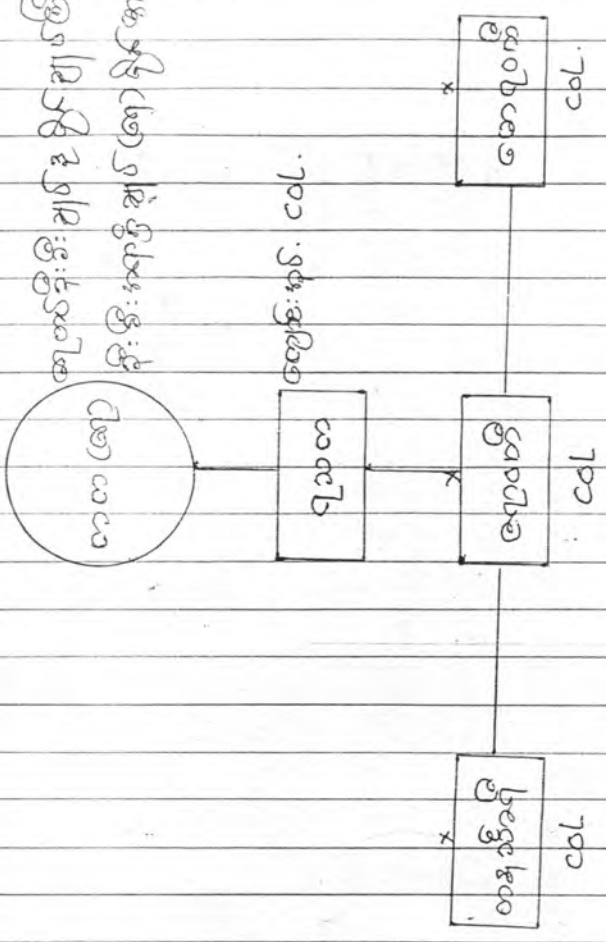

တပ်မတော်တပ်မတော်အဖွဲ့အစည်း၏ ဌာနဖွဲ့စည်းပုံ  
DEFENCE SERVICES ORGANIZATION

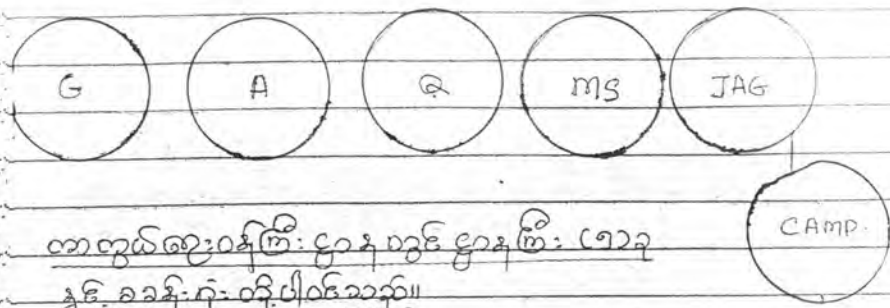

တပ်မတော်အဖွဲ့အစည်း၏ ဌာနဖွဲ့စည်းပုံ (၁၇၃)

နှင့် စခန်းပုံစံကို ပါဝင်သည်။

- ၁။ (G) စစ်ရေးစီမံဌာန
- ၂။ (A) စစ်ရေးဌာန
- ၃။ (R) စစ်ဆေးရေးဌာန
- ၄။ (MS) စစ်ရာထူးခံဌာန
- ၅။ (JAG) စစ်ဥပဒေဌာန
- ၆။ (CAMP) စခန်းဖွဲ့စည်းပုံပါဝင်သည်။

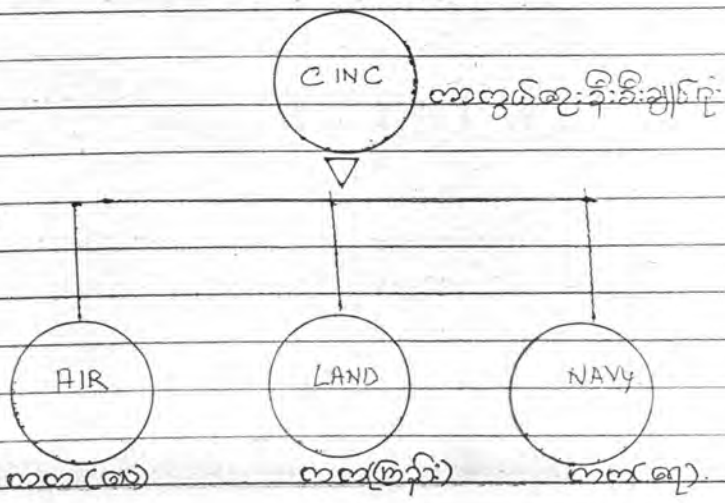

လေ (အေ)                      တပ်မတော် (အေ)                      ရေ (အေ)

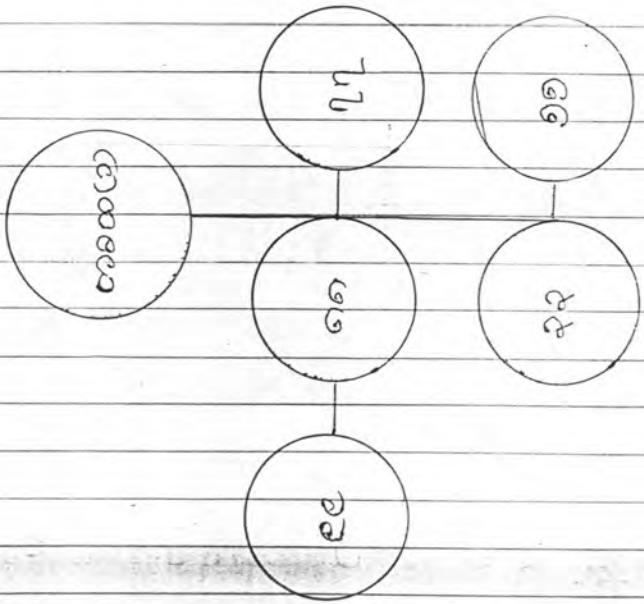
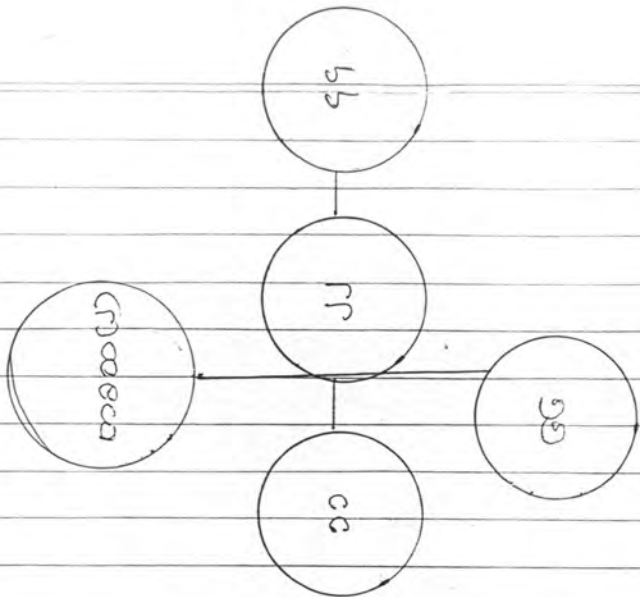

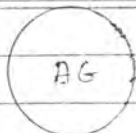

ခစ်ဆူးချုပ် ADJT. GEN  
ဒို့လှိုင်ချုပ်ကြီး အောင်ဂျော့

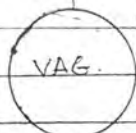

စဉ့်ကတ်ခစ်ဆူးချုပ်  
ဦးနှင်းဖြူကြီး မင်းဘိန်း

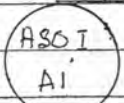

Lt. COL.

ဦးစန်းကြီး

MAJ 4

DAG 2

CAPT 8

DAG 3

ဦး

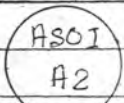

Lt. COL.

ဇော်စော

4 DAG 2

8

DAG 3

ဦး

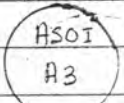

Lt. COL.

ဒါးစမ်း

MAJ 4

DAG 2

CAPT 8

DAG 3

ဦး

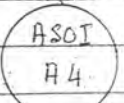

Lt. COL.

ထွတ်စွမ်း

DAG 2 4

DAG 3 3

ဦး

ရေစိုက်ရေးအဖွဲ့ချုပ်၏ ဝန်ထမ်းများ

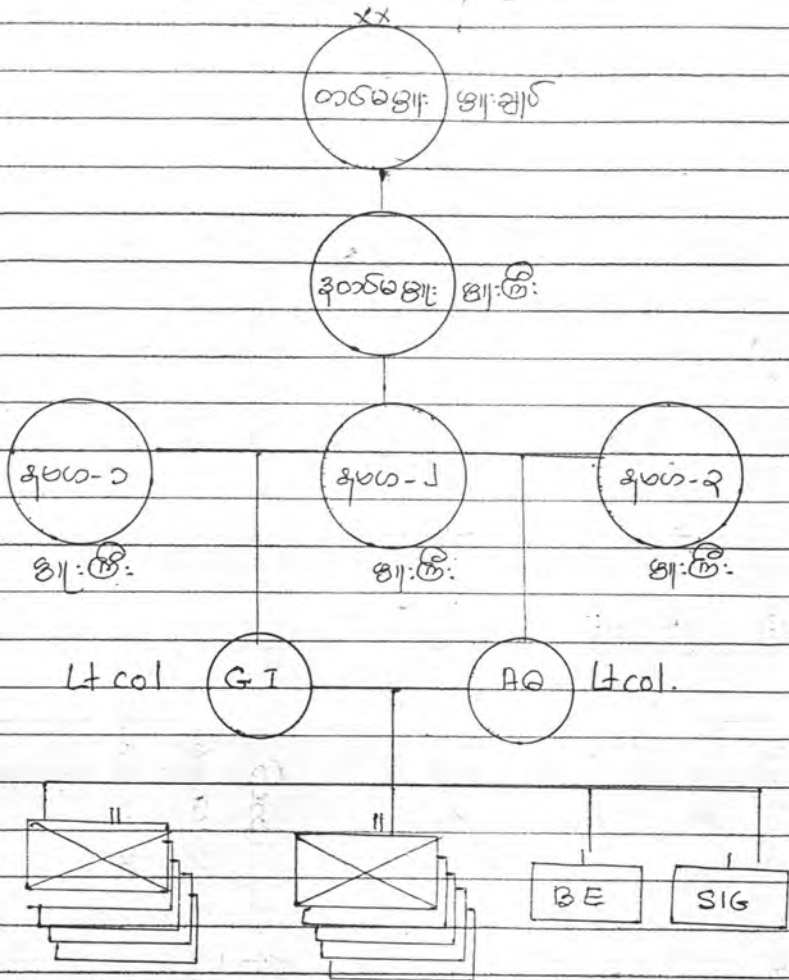

ရေစိုက် / ရေပျက်ကန် (၁၀) ခုစီ

ကန်ပိုင်ဆိုင်မှု ဝန်ထမ်း  
 ဘက်ဆိုင်ရာ ဝန်ထမ်း



စစ်ကောင်စီ: ခန့်ချုပ်  
နိုင်ငံချုပ်အဖွဲ့



ဒု စစ်ကောင်စီ: ခန့်ချုပ်  
နိုင်ငံချုပ်: ဦးစောဇော်



LT. COL

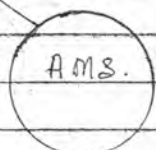

LT. COL



MAJ. 3.



MAJ. 3



CAPT. G



~~MAJ~~ CAPT. E



MAJ. (C)



CAPT. (C)

တစ်ရင်းပွားချုပ်

အရာရှိ ၄  
 ကလေး ၄၁

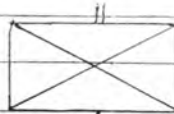

၇၆: ၅၂: ၁ နဲ့ ၅၂: ၆:

၃ || ၅၂:

တစ်ရင်းပွားခြင်း

တစ်ရင်းပွားခြင်းအရာရှိ

တစ်ခုတစ်လ - ၁

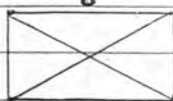
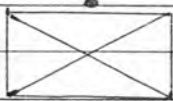

ထိုက်ပွားခြင်းတစ်ခု

တစ်ခုတစ်ခု

တစ်ရင်းပွားခြင်းတစ်ခု

တစ်ခုတစ်ခု ၁

တစ်ခု ၁

တစ်ခု ၁

နဲ့ || || တစ်ခု ၁

တစ်ခု ၁

တစ်ခု ၁

တစ်ခု

၁

၁

၁

၁၀

၁၀

၁၀

အရာရှိ ၇၆: ၅၂:

၁

တစ်ခုတစ်ခု

|| နဲ့ ||

၁

တစ်ခုတစ်ခု

|| တစ်ရင်း

၁

၁

|| တစ်ခု

၁

၇၆: ၅၂: ၁

၁

၁၁

၇၆: ၅၂: ၁

၁

၁၄

တစ်ခုတစ်ခု (၇. ၃. ၁)

၆

၇၅

တစ်ခုတစ်ခု

၁

၁၅: ||

၁

၁၄



စစ်ဦးစီးဌာနအောက်  
မတ်ဗူးအထောက်အကူ



ကောင်စုစစ်ရေး



အထောက်အကူ



အချက်အလက်

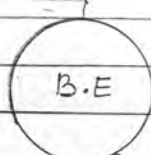

စာတိုက်



ကောင်စုစစ်ရေးအဖွဲ့  
အဖွဲ့ချုပ်  
အဖွဲ့ချုပ်အဖွဲ့

G.I. combat LT COL. 1  
G.I. counter LT COL. 1

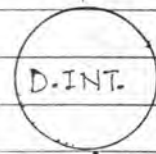

အထောက်အကူ  
အဖွဲ့ချုပ်စီမံအဖွဲ့

အဖွဲ့ချုပ်အဖွဲ့ချုပ်စီမံ  
အဖွဲ့ချုပ်စီမံ  
အဖွဲ့ချုပ်စီမံ (၄)  
အဖွဲ့ချုပ်စီမံ (၂၀)

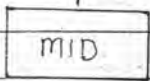

ကောင်စုစစ်ရေးအဖွဲ့  
အဖွဲ့ချုပ်

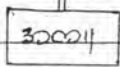

LT. COL.

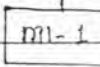

MAJ



MAJ



MAJ



MAJ



MAJ

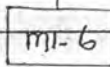

MAJ

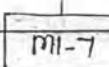

MAJ

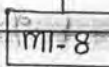

MAJ

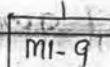

MAJ

အခြေခံအင်အားစွန့်ခွဲခြားပုံ

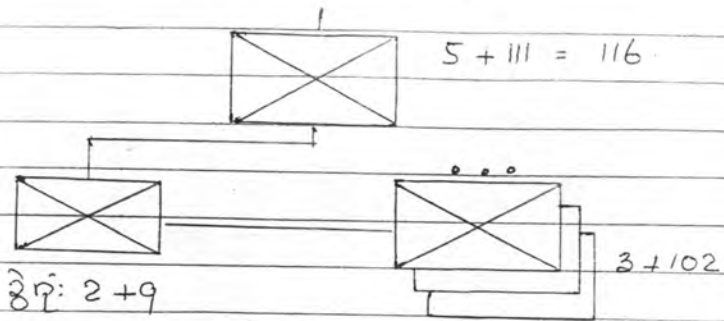

အခြေခံအင်အားစွန့်ခွဲခြားပုံ

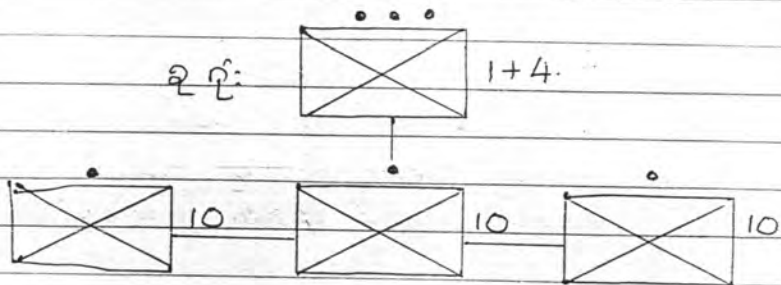

ခွဲပုံ: နာဂဗြိ	1	တစ်စိတ်စွဲတာ	3
ခွဲတစ်ခု	1	ခွဲ 11 နှုတ်	3
ခွဲတစ်ခု (၁)	1	တစ်ခု	24
ခွဲတစ်ခု (၂)	1		30
အားလုံး	1		
	5		



ସିଗ୍ନାଲ୍ ଡିପାର୍ଟମେଣ୍ଟ: ଡି. ଡି. ଡି. ୧୦୦୧



ଡିପ୍ୟୁଟି ଡିପାର୍ଟମେଣ୍ଟ: ଡି. ଡି. ଡି. ୧୦୧୦

LT COL 1



LT. COL. 1

MAJ. 1



MAJ. 1

CAPT. 4



CAPT. 4.



ଉପାଧିକାରୀ: ଡି. ଡି. ଡି. ୧୦୧୧

LT COL 1  
MAJ 3  
CAPT. 8

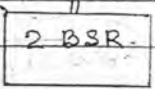
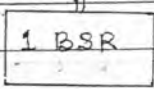

LT COL 1  
MAJ. 3  
CAPT. 8

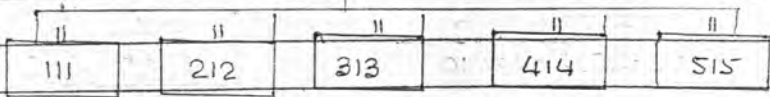

ଉପାଧିକାରୀ: ଡି. ଡି. ଡି. ୧୦୧୨ LT COL 1. MAJ 3 . CAPT 8

MAJ. 1  
CAPT. 4

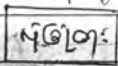

MAJ. 1  
CAPT. 4.

ပတ်စဖိုင် (ဆိုး) တစ်ခု ပတ်စဖိုင်

အရာရှိများ အတွက်။ ၉ မာ ၁ ပ ၁၅၀၀  
အရာခံ/ဒ်အရာခံ ခြံ။ ။

တပ်ခွဲဖွဲ့/တပ်ခွဲဖွဲ့-ဇွေတန်း၊ အရာ၊ ဤဆိုင်ပေးသန့်၊  
တစ်ခုတစ်ခုများ။ ဤဆိုင် (ဆိုး) တစ်ခု (ဆိုး) ပြီး-၂  
တစ်ခုများ။ ။ ပြီး၂ (ဆိုး) ပြီး-၃ (ဆိုး) ပြီး-၄

ပတ်စဖိုင် တစ်ခု မြစ်၊ (ဆိုး) ပတ်စဖိုင် (ပါ) မြစ်၊  
၈၇၄ (ဆိုး) တစ်ခု တစ်ခု မြစ် (၁) မြစ်  
၂။ ခြံဖောက်- တစ်ခု တစ်ခု မြစ်၊ (၁) မြစ်  
ခတ်ပတ်တစ်ခု မြစ် (၁) မြစ် တွေ့နေ-၈။

ဘီအေအေ နေ အမျိုးမျိုး ပေးသန့်။  
၉၀ မာ ၁ ခြံဖောက်- အရာပေါ် များတစ်ခု။  
၉၁ မာ ၁ တစ်ခု မြစ်၊ (၁) မြစ် တွေ့နေ။  
၃။ ခြံဖောက်- ဤ တစ်ခု မြစ် (၁) မြစ် တွေ့နေ။  
၇၅ မာ ၁ တစ်ခု မြစ်၊ တစ်ခု မြစ် (၁) မြစ် တွေ့နေ။

တစ်ခု ပတ်စဖိုင်။ ပတ်စဖိုင်၊ တစ်ခု၊ ဤဆိုင်၊ ပြီး၂၊ ပြီး၃၊  
ပြီး၄၊ ၈၇၄ နှင့် ၂။ ခြံဖောက်။

တစ်ခု နေ၊ ပတ်စဖိုင်။ တစ်ခု၊ ဘီအေအေ၊ ၉၀ မာ ၁ ခြံ  
ဖောက်။ ၃။ ခြံဖောက်- ဤ၊ ၇၅ မာ ၁  
တစ်ခု မြစ်၊ ၈၁/၉၊ ၉၀ မာ ၁ ခြံဖောက်။

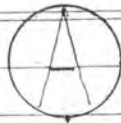

විවිධ: පුද්ගලයන්:  
රජය: සේවය:

කිහි: ආර්.  
ශා: ලී: ලියවුණි  
දුකිහි: ආර්.  
දුකිහි: ලී: 2009  
සේ: ලිය (බ)

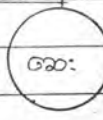

දුකිහි: ලී: 2009  
දුකිහි: ලී: 2009

161

262

363

464

565

සේවය:

DSGH

BMH 1

mcc

2MH

1MH

3009

2CC

ශා: ලී: 2009

ශා: ලී: 2009

දුකිහි: ලී: 2009

දුකිහි: ලී: 2009

දුකිහි: ලී: 2009

දුකිහි: ලී: 2009  
MAJ. 1  
CAPT. 4

MAJ 1  
CAPT 4

9220

9220

131

232

333

434

535

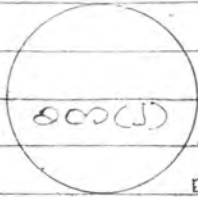

ဒုတိယရင်းမြူနီစီပီအန်  
 ၈၁၀၇ / တတတ  
 ၇၇၆ / တတတ ဒုတိယရင်း

ခလ(၂) ခွဲဖြူ နှု။

၇၂ ခလ(၂) ခလ(၂) (၁) မှုး  
 " GIRA ၇၀၆ " (၁) မှုး

- " ဆေးကဖွံ့ တဖွံ့
- " ခလ(၂) ခလ(၂) ခလ(၂)
- " ၈၁၀၇ / တတတ ဒီစီစီ
- " တတတ / ဆု တတတ
- " နှုဖြူ ခလ(၂) တတတ
- " နှုဖြူ ပစ် ခလ(၂) ကဖွံ့ နှုး။

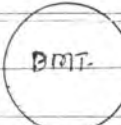

සමාජ සේවා මණ්ඩලය  
ප්‍රධාන: ඩී. ඩබ්ලිව්.



සේවා: ජන මුද්‍රා: ඩී. ආර්ථික මුද්‍රා: මුද්‍රා: ඩී. මුද්‍රා: ඩී.



ප්‍රධාන: ඩී.



Lt COL  
MAJ 2



Lt COL  
MAJ. 4.

Lt COL  
MAJ 2.

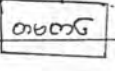
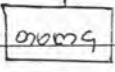
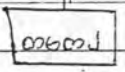
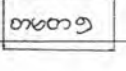
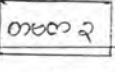
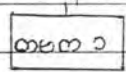

සේවා: MAJ. 1  
ප්‍රධාන: G

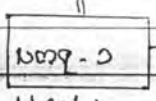

Lt COL 1  
MAJ 2

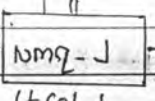

Lt COL 1  
MAJ 2

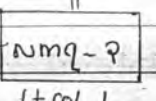

Lt COL 1  
MAJ. 2

စစ်ထုတ်ချုပ် = ဒုတိယကြီးချုပ်ကြီး

စစ်ဥပဒေချုပ် = ဗိုလ်မှူးချုပ်

စစ်ဌာနချုပ်မှူး = တိုင်းမှူး

တပ်မမှူး = တပ်မမှူး

နမူနာ (၁၁) ဖြစ်ပြီး တပ်မမှူးချုပ် = ၀၁၀၂ (၁၁)

|| (၂၂) || = တပ်မ (၂၂)

|| (၃၃) || = တပ်မ (၃၃)

|| (၄၄) || = တပ်မ (၄၄)

|| (၅၅) || = တပ်မ (၅၅)

|| (၆၆) || = တပ်မ (၆၆)

|| (၇၇) || = တပ်မ (၇၇)

|| (၈၈) || = တပ်မ (၈၈)

|| (၉၉) || = တပ်မ (၉၉)

စစ်ဌာနချုပ်၊ နမူနာ (၁) စစ်မှူး၊ တပ်မမှူးချုပ် = ဗဟို (၁)

|| (၂) || = ဗဟို (၂)

တပ်မ (၄၄) ၊ စစ်ဌာနချုပ်၊ တပ်မမှူးချုပ် = နမူနာ (၄၄၁)

|| (၄၄၂) || = || (၄၄၂)

|| (၄၄၃) || = || (၄၄၃)

တပ်မမှူး - ဒုတိယကြီးချုပ်ကြီး

ဒုတိယကြီးချုပ် - မှူးမတ်

စစ်ဌာနမှူး = ဒုတိယကြီးချုပ်၊ မှူးမတ်၊ မှူးမတ်ကြီး

စစ်ဌာနမှူး (၆၆) ၊ မှူးမတ်

|| (၆၆) ၊ မှူးမတ်

|| (၆၆) ၊ မှူးမတ်

တပ်မမှူး (၆၆) ၊ မှူးမတ်

ဒုတိယကြီးချုပ် ၊ ဒုတိယကြီးချုပ်

စဉ်းစစ်ပြုစုချက်များ

xxx  
၆၀၂  
အိမ်ထောင်ရေး

xxx  
၇၀၂  
အိမ်ထောင်ရေး

xxx  
၇၀၂  
အိမ်ထောင်ရေး

စဉ်းစစ်: ၆၀၂: မြန်မာ့အလင်းစာပေ  
စဉ်းစစ်: ၇၀၂: မြန်မာ့အလင်းစာပေ  
စဉ်းစစ်: ၇၀၂: မြန်မာ့အလင်းစာပေ

xxx  
၃၀၂  
အိမ်ထောင်ရေး

xxx  
၈၀၂  
အိမ်ထောင်ရေး

xxx  
၇၀၂  
အိမ်ထောင်ရေး

စဉ်းစစ်: ၃၀၂: မြန်မာ့အလင်းစာပေ  
စဉ်းစစ်: ၈၀၂: မြန်မာ့အလင်းစာပေ  
စဉ်းစစ်: ၇၀၂: မြန်မာ့အလင်းစာပေ

xxx  
၇၀၂  
အိမ်ထောင်ရေး

xxx  
၃၀၂  
အိမ်ထောင်ရေး

xxx  
၃၀၂  
အိမ်ထောင်ရေး

စဉ်းစစ်: ၇၀၂: မြန်မာ့အလင်းစာပေ  
စဉ်းစစ်: ၃၀၂: မြန်မာ့အလင်းစာပေ  
စဉ်းစစ်: ၃၀၂: မြန်မာ့အလင်းစာပေ

DSGH = သပ်ပေးထားခြင်း  
 I BMH = နမူနာ (၁) မှ စစ်ဆေးခြင်း  
 IMH = နမူနာ (၁) စစ်ဆေးခြင်း  
 MED. BATH = ဆေးကုသမှုပေးခြင်း  
 2 CC = နမူနာ (၂) နှင့် ၂၀၀ ခန့်  
 I BSR = နမူနာ (၁) ဆက်သွယ်ရေးတစ်ခု

ဆေးကုသမှု: တွင်ပါဝင်ခြင်း

တစ်ဖက်တစ်ဖက် ဖြစ်၊ နမူနာ (၃) ခု ဖြစ်သည်။  
 နမူနာ တစ်ခု ဖြစ်ကပ်ခြင်း (၂/၃) ဖြစ်၊ တွင်ပါသည်။  
 တစ်ဖက်တစ်ဖက် ဖြစ်၊ ဘန်က (အိုး) ၂ ခု (အိုး) ၂ ခု ဖြစ်၊ တစ်ခု (၃) ခု ဖြစ်၊  
 တစ်ခု (၃) ခု ဖြစ်၊ တစ်ခု ဖြစ် (၃ နှစ်) (၂) ခု ဖြစ်၊ ၆ ခု ဖြစ်၊ ဘန်က-  
 (၃ နှစ်) တစ်ခု ဖြစ်၊ တစ်ခု ဖြစ် (၂/၃) ဖြစ်၊ တစ်ခု ဖြစ်၊ တစ်ခု ဖြစ်။  
 နမူနာ (၃) ခု ဖြစ်။ ၂၀၀ မှ စစ်ဆေးခြင်း ဖြစ်။  
 ။ တစ်ခု ဖြစ် (၂) နှစ်။  
 ။ တစ်ခု ဖြစ် (၄) နှစ်။  
 ။ တစ်ခု ဖြစ် (၈) နှစ်။  
 ။ တစ်ခု ဖြစ် (၂၄) နှစ် ပါဝင်သည်။  
 ဘန်ကက တစ်ခု ဖြစ် ။ တစ်ခု ဖြစ် (၂၄) နှစ် နှစ် ဖြစ် ဘန်က  
 နှစ် ဖြစ် ဖြစ် ။  
 ဆက်သွယ်ရေး ဖြစ် ။ ၆၂ ဘန်က ဖြစ်။

156 ။  
 TRA 906 ။  
 W/T. ။  
 T/pointer. ။  
 R/T. ။

၀၀၀၀ (၀၀)

၀၀၀၀၀၀  
၀၀၀၀၀၀  
၀၀၀၀၀၀

၀၀၀၀၀၀

FTS

501

SB. COMDR. COL

502

SB. COMDR COL

503

COL

504

COL

505

COL

71 RDR

Lt COL

72 RDR

COL

74 RDR

COL

74 RDR

Lt COL



වර්ග ප්‍රකාශන:

xx  
၁၁  
කොළඹ.

ශ්‍රී: ආරච්චි: ලේ.

xx  
JJ  
ඒ: කිංචි

ශ්‍රී: ආරච්චිය

xx  
၃၃  
කොළ කඩ:

ශ්‍රී: ආරච්චිය

xx  
၄၄  
කහ

ශ්‍රී: ආරච්චිය

xx  
၅၅  
කහ

ශ්‍රී: ආරච්චිය

xx  
၆၆  
කහ

ශ්‍රී: ආර

xx  
၇෭  
පොළ

ශ්‍රී: ආරච්චිය

xx  
၈෮  
කහ

ශ්‍රී: ආරච්චිය

xx  
෯෯  
කහ

ශ්‍රී: ආරච්චිය

အဘယ့်: ခရစ်ယာန်

၇၀၀၀၀၊ ၁၀၀၀၀၊ ၁၀၀၀၀။ အဘယ့်: ဘာ: နှစ်: ၂၀၀၀၀၊ ၁၀၀၀၀၊ ၁၀၀၀၀။  
(4000) ခရစ်: တစ်နှစ်: ၂၀၀၀၀။

အဘယ့်: တံဆိပ်ကားကား

၁- အဘယ့်: တံဆိပ်ကား: (၁) နှစ်: ၂၀၀၀၀။ ၁၀၀၀၀။  
၁၀၀၀၀။ တံဆိပ်ကား: နှစ်: ၂၀၀၀၀။



၂- တံဆိပ်ကား: ဘာ: တံဆိပ်ကား: ၂၀၀၀၀။ နှစ်: ၂၀၀၀၀။  
၂၀၀၀၀။ တံဆိပ်ကား: (၁) နှစ်: ၂၀၀၀၀။ ၁၀၀၀၀။  
၁၀၀၀၀။ အဘယ့်: Class: ၂၀၀၀၀။ တံဆိပ်ကား: ၂၀၀၀၀။



၃- တံဆိပ်ကား: တံဆိပ်ကား: (၁) နှစ်: ၂၀၀၀၀။



တံဆိပ်ကား

၄- တံဆိပ်ကား: တံဆိပ်ကား: (၁) နှစ်: ၂၀၀၀၀။



တံဆိပ်ကား: ၂၀၀၀၀။

ဝိသုဒ္ဓိ: စစ်ပြန်ချုပ် ဖွဲ့စည်းပုံ

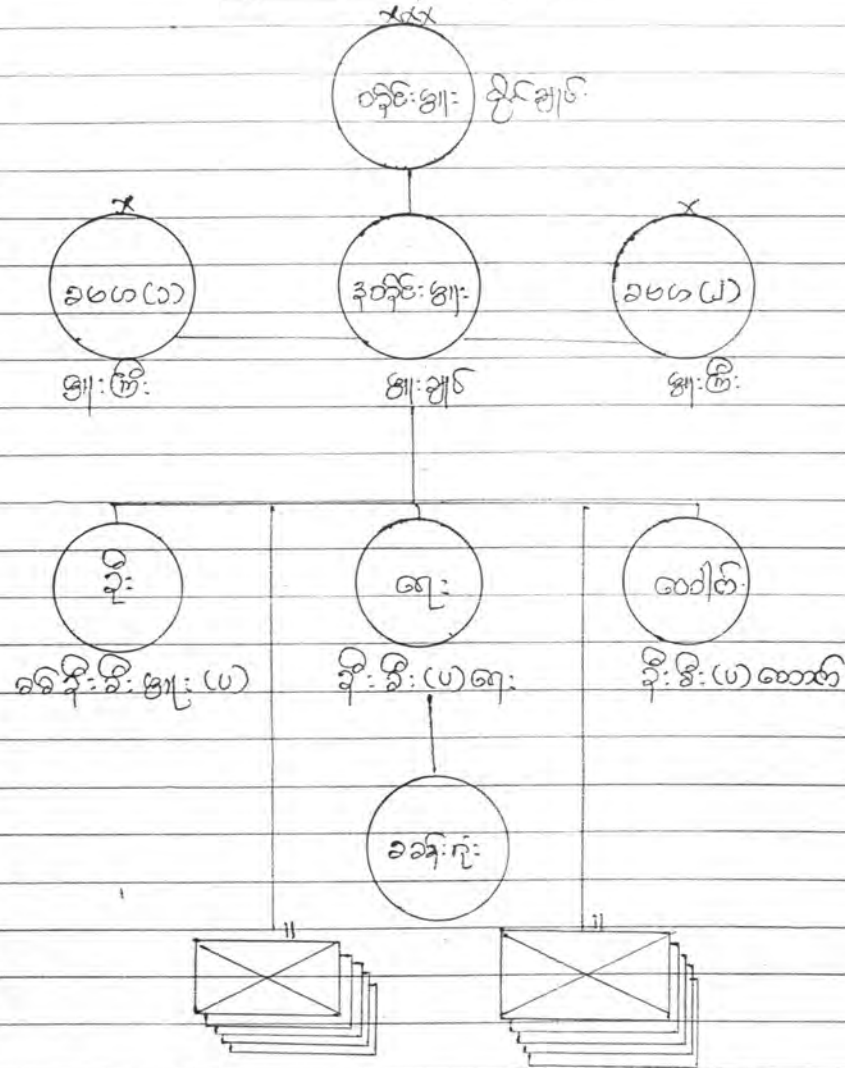

ဝိသုဒ္ဓိ: စစ်ပြန်ချုပ်တာဝန်များ၊ ဖွဲ့စည်းပုံ၊ တာဝန်ခံရင်း၊ အမှုဆောင်: ဆွေ  
 (၁၀) ပါဝင်စာအုပ်။

ဝင်း ဂွေ ဖြူး / ဝင်း ဂွေ ဖြူး

ဒါ ဂွေ ဖြူး ၊

၁၀၀၀၀၀၀ ဝင်း ဂွေ ဖြူး = ဂွေ ဖြူး

။ ဝင်း ဂွေ ။ = ။

CID = CID = ဂွေ ဖြူး

၁၁၁ ဂွေ ဖြူး ။ ဂွေ ဖြူး ဂွေ ဖြူး ။

Custom ။ ။ ။

Img: ။ ။ ။

၁၁၁ ဂွေ ဖြူး ။ ။

ဖွဲ့စည်းချက်

အင်္ဂလိပ်စာပြန်ဆိုရေးသားရေး ဝင်း ဂွေ ဖြူး ။  
၁၀၀၀၀၀၀ ဝင်း ဂွေ ဖြူး ။ အာ ဂွေ ဖြူး ။ အာ ဂွေ ဖြူး ။  
၁၀၀၀၀၀၀ ဝင်း ဂွေ ဖြူး ။ အာ ဂွေ ဖြူး ။ အာ ဂွေ ဖြူး ။  
၁၀၀၀၀၀၀ ဝင်း ဂွေ ဖြူး ။ အာ ဂွေ ဖြူး ။ အာ ဂွေ ဖြူး ။  
၁၀၀၀၀၀၀ ဝင်း ဂွေ ဖြူး ။ အာ ဂွေ ဖြူး ။ အာ ဂွေ ဖြူး ။

ခံယူချက်

၁၀၀၀၀၀၀ ဝင်း ဂွေ ဖြူး ။ အာ ဂွေ ဖြူး ။ အာ ဂွေ ဖြူး ။  
၁၀၀၀၀၀၀ ဝင်း ဂွေ ဖြူး ။ အာ ဂွေ ဖြူး ။ အာ ဂွေ ဖြူး ။  
၁၀၀၀၀၀၀ ဝင်း ဂွေ ဖြူး ။ အာ ဂွေ ဖြူး ။ အာ ဂွေ ဖြူး ။  
၁၀၀၀၀၀၀ ဝင်း ဂွေ ဖြူး ။ အာ ဂွေ ဖြူး ။ အာ ဂွေ ဖြူး ။

100-100(1) 100

100-100(1) 100

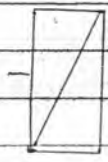

100-100

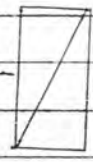

100

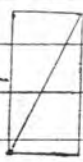
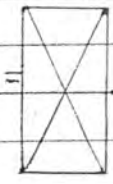

100

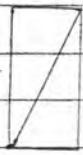

100

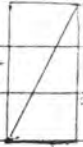

100



100-100

100-100 = 100

100-100 = 100

100-100 = 100

100-100 = 100

100-100 = 100

100-100 = 100

100-100 = 100



ငါ့ ချစ်ခင် ဦးစားနိုး

A + 154



၄ နေရာ

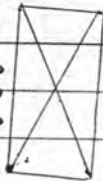

တစ်ဖျက်တစ်ခု

1 + 63

၂ ဖျက်ဖျက် + ခက်ထင်မှန်းတွဲ



ဖျက်ဖျက်ဖျက်တစ်ခု ခက်ထင်

1 + 24



ခက်ထင်

0 + 27

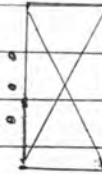

ခက်ထင်ခက်ထင်

1 + 24

၈။ အလွတ်ပိုင်ဆိုင်မှုနှင့် ပူးပေါင်းဆောင်ရွက်ခြင်းဖြင့် ကန့်သတ်ထားသည့် အဖွဲ့ဝင်များကို ဝယ်ယူ ခံနိုင် နည်းစားပေးသည်။

၉။ အထွေထွေဆိုင်ရင်း အဖွဲ့များကို ကန့်သတ်ခြင်းဖြင့် နည်းစားပေးခြင်း၊ ပါးစပ် (တစ်ခု) + UNDP + အစိုးရ ပူးပေါင်းဆောင်ရွက်ခြင်းဖြင့် အဖွဲ့ဝင်များကို ကန့်သတ်ခြင်းဖြင့် အဖွဲ့များကို ဝယ်ယူ ခံနိုင် စွမ်းရည် မြှင့်တင်ပေးခြင်း စသည်တို့ကို ပြုလုပ်ပေးခြင်း ဖြစ်သည်။

၁၀။ အောက်ဖော်ပြပါ အဖွဲ့များကို ပူးပေါင်းဆောင်ရွက်ခြင်းဖြင့် အဖွဲ့ဝင်များကို ဝယ်ယူ ခံနိုင် စွမ်းရည် မြှင့်တင်ပေးခြင်း ဖြစ်သည်။

၁၁။ အဖွဲ့ဝင်များကို လက်ရှိ NON CONTESTED နှစ် (တစ်ခု) မှစ၍ ပူးပေါင်းဆောင်ရွက်ခြင်းဖြင့် ဝယ်ယူ ခံနိုင် စွမ်းရည် မြှင့်တင်ပေးခြင်း ဖြစ်သည်။

၁၂။ အောက်ဖော်ပြပါ အဖွဲ့များကို ပူးပေါင်းဆောင်ရွက်ခြင်းဖြင့် ဝယ်ယူ ခံနိုင် စွမ်းရည် မြှင့်တင်ပေးခြင်း ဖြစ်သည်။

၁၃။ အဖွဲ့ဝင်များကို ပူးပေါင်းဆောင်ရွက်ခြင်းဖြင့် ဝယ်ယူ ခံနိုင် စွမ်းရည် မြှင့်တင်ပေးခြင်း ဖြစ်သည်။

၁၄။ အဖွဲ့ဝင်များကို ပူးပေါင်းဆောင်ရွက်ခြင်းဖြင့် ဝယ်ယူ ခံနိုင် စွမ်းရည် မြှင့်တင်ပေးခြင်း ဖြစ်သည်။

၁၅။ အဖွဲ့ဝင်များကို ပူးပေါင်းဆောင်ရွက်ခြင်းဖြင့် ဝယ်ယူ ခံနိုင် စွမ်းရည် မြှင့်တင်ပေးခြင်း ဖြစ်သည်။

၁၆။ အဖွဲ့ဝင်များကို ပူးပေါင်းဆောင်ရွက်ခြင်းဖြင့် ဝယ်ယူ ခံနိုင် စွမ်းရည် မြှင့်တင်ပေးခြင်း ဖြစ်သည်။

ရေပြင်တစ်ဆင့် / အထူပတ်နှစ်ဆင့်

တစ်ရင်း တရင်း ပြုစု ဆွဲပြုစုအောက်အောက် ကိုင်တင်ခွဲ (၅) သို့မဟုတ် ပါတသစ်ဖြင့် လျှပ်စစ်ဆိုင်ဖြင့် ဖွဲ့စည်း အောက်အောက် တစ်ခွဲ (၄) ခွဲ နှင့် တစ်ရင်း အထူပတ်နှစ်ဆင့်ဖြင့် တင်ခွဲ ဖြေရှင်း ခဲ့ပါသည်။

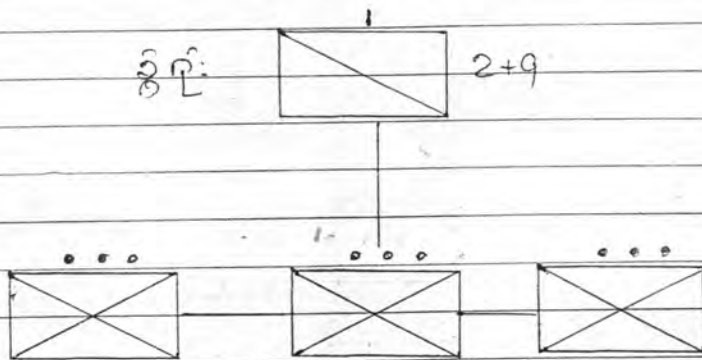

ဂူရွာမရေအောက်ပွင့်တစ်ခု  
တစ်ခုပြုစု (၃) နှစ်  
သို့မဟုတ် (၆) နှစ်တွင်

ခွဲဖြင့်ဖြင့်ဖြင့်ဖြင့်  
တစ်ခုပြုစု (၃) နှစ်  
ရေမရအောက်ထိုး  
ဖြင့်ဖြင့်ဖြင့်ဖြင့်

ရေမရအောက်  
တစ်ခုပြုစု (၃) နှစ်  
တစ်ခုပြုစု (၃) နှစ်



ခရစ်ယာန်စာပေ ခွဲဖြင့် ဖွဲ့

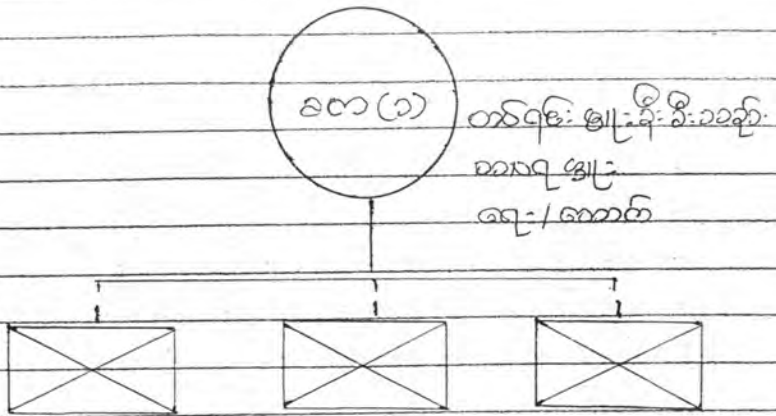

ခဏ နှင့် ခွဲဖြင့် ဖွဲ့။ ။ ပေါ် အစဉ် ခဏ (၁) နှင့်

။ ဂျီ.အေ. ၄၀၆ (၁) ။

။ အေးနုဖြူ (၁) နှင့်

။ ယဏ်တော်စင်တော်စိတ်

။ စာပေ ဖွဲ့ခြင်း ဦးစီး နှင့်

။ စာတတ်/ခဏ ၁ ခဏ

။ အစဉ်စီအေး တစ် နှင့် ဝင် နှင့်

။ နာဏ၊ ပစ် ယဏ် နှင့် နှင့် နှင့်



စိစစ်ချက်: ဇယား ၅ ဇယား

ကာလွယ်လွယ်: ဝါး: ချုပ် ( ၈၈၀ )

ကာလွယ်လွယ်: ဝါး: ချုပ် (၈၈၀) = ၈၈၀

|| (၈၈) = ၈၈၈

|| (၈၈) = ၈၈၈

|| စစ်ချက်: ချုပ် = ၈၈၈

|| စစ်ချက်: ချုပ် = ၈၈၈

စစ်ချက်: ဝါး: ချုပ် = ( ၈၈၀ )

စစ်ချက်: ဝါး: ချုပ် = ( ၈၈၀ )

စစ်ချက်: ဝါး: ချုပ် = ( ၈၈၀ )

စစ်ချက်: ဝါး: ချုပ် = ( ၈၈၀ )

စစ်ချက်: ဝါး: ချုပ် = ( ၈၈၀ )

စစ်ချက်: ဝါး: ချုပ် = ( ၈၈၀ )

စစ်ချက်: ဝါး: ချုပ် = ( ၈၈၀ )

စစ်ချက်: ဝါး: ချုပ် = ( ၈၈၀ )

စစ်ချက်: ဝါး: ချုပ် = ( ၈၈၀ )

စစ်ချက်: ဝါး: ချုပ် = ( ၈၈၀ )

ကာလွယ်လွယ်: ဝါး: ချုပ် - ကလေး (၈) ချုပ်: စစ်ချက်: ဝါး: ချုပ်

ကျွန်ုပ် = ( ၈၈၀ - ၈ )

ကာလွယ်လွယ်: ဝါး: ချုပ် - ကလေး (၈) ချုပ်: စစ်ချက်: ဝါး: ချုပ်

ကျွန်ုပ် = ( ၈၈၀ - ၈ )

ကာလွယ်လွယ်: ဝါး: ချုပ် = ကလေး (၈) ချုပ်

ကာလွယ်လွယ်: ဝါး: ချုပ် ( ၈၈၀ ) = ကလေး (၈) ချုပ်

= ၈၈၈ ချုပ်

ကာလွယ်လွယ်: ဝါး: ချုပ် (၈၈) = ကလေး (၈) ချုပ်

|| (၈၈) = ကလေး (၈) ချုပ်

စစ်ချက်: ချုပ် = ၈၈

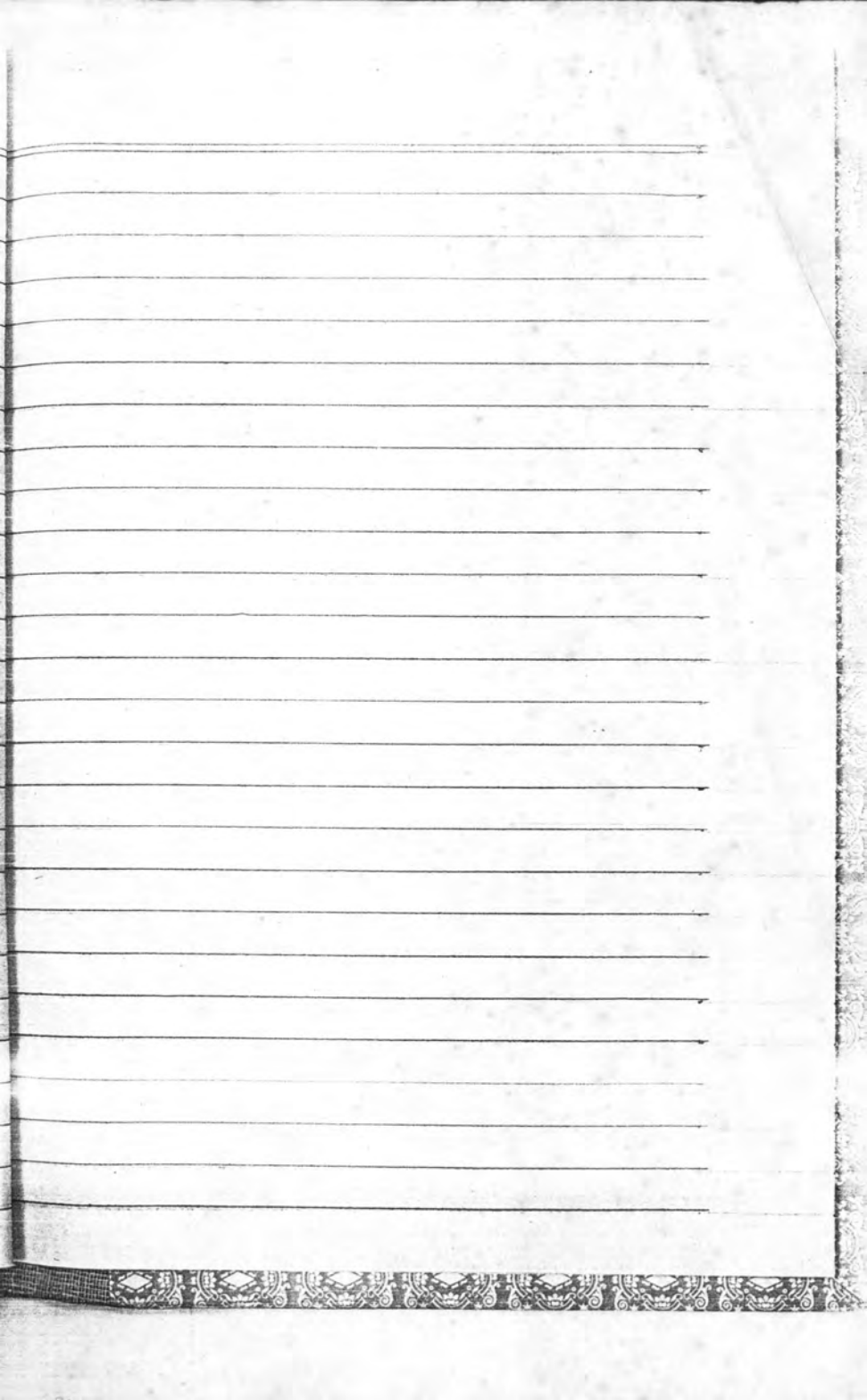

တပ်ခွဲတပ်ဖွဲ့ကြီး = ခွဲတပ်တော်

တပ်စုတပ်ဖွဲ့ကြီး = တပ်တော်

တပ်ဖွဲ့ကြီးခေတ္တ = တပ်တော်/ခွဲ

တပ်ဖွဲ့ကြီးခေတ္တပစ္စည်းထိန်း = တပ်တော်/ခွဲပစ္စည်း

တပ်ဖွဲ့ = တပ်

ခွဲတပ်ဖွဲ့ = ခွဲတပ်

တပ်တော် = တပ်

တပ်တော်စစ် = တပ်တော်

ခရီးစဉ်စီးဖွဲ့ (ပထမစဉ်စား) = ခရီးစဉ်စီးဖွဲ့ (ပ) ၆-၁

ခရီးစဉ်စီးဖွဲ့ (ပထမစဉ်စား) စာအုပ် = ခရီးစဉ်စီးဖွဲ့ (ပ) စာအုပ်

|| (ဒုတိယစဉ်စား) = ခရီးစဉ်စီးဖွဲ့ (ဒု)

|| || စစ်တပ်စာအုပ် = ခရီးစဉ်စီးဖွဲ့ (ဒု) စာအုပ်

|| || တော်လှန်ရေးစာအုပ် = || || စာအုပ်

ခရီးစဉ်စီးဖွဲ့ (ပထမစဉ်စား) စာအုပ် = ခရီးစဉ်စီးဖွဲ့ (ပ) စာအုပ်

|| || စစ်တပ်စာအုပ် = || (ပ) စာအုပ်

တပ်စောင့်ရှောက်ရေးကြီး = တပ်စောင့်ရှောက်ရေး. ADJT. CAPT.

|| စောင့်ရှောက်ရေး || = တပ်စောင့်ရှောက်ရေး ဝ. မ.

စောင့်ရှောက်ရေးဦးစီးဌာန = စောင့်ရှောက်ရေးဦးစီးဌာန ၁-၀

စောင့်ရှောက်ရေးဦးစီးဌာန = မာဝ်

ခရီးစဉ်စီးဖွဲ့ (တိုင်းစား) = PSO (တိုင်းစား)

စောင့်ရှောက်ရေးတပ်ဖွဲ့ = Rifle Regt Battalion (စောင့်ရှောက်ရေး)

စောင့်ရှောက်ရေးတပ်ဖွဲ့ = Regt. Batt. (စောင့်ရှောက်ရေး)

စောင့်ရှောက်ရေးတပ်ဖွဲ့ = Light Infantry Regt. (စောင့်ရှောက်ရေး)



အခြေပြင်တပ်ဂုဏ်: စာရင်း တွင် ယခုကနီး ပေါင်း (23) ခု ရှိသည်။  
ဤစာရင်း စစ်ထုတ်စာရင်း မှပင် (500) ထုတ်ပေးရန်: ခေါ်။

- ။ တစ်ခုမှပင် (80) ။
- ။ တစ်ခုမှပင် (25) ။
- ။ တစ်ခုမှပင် (8) ။

၁၆၀၀ / ၃၆၀၀ တစ်ခုသာရှိ။ တစ်ရက်: (၂/၃) ရက်:  
 ကုန်ရန်: ဆုံး နှစ်ကား: (1000)  
 ကုန်: ။ (1500).

ထွက်ပေးခြင်း တပ် ခု = ငွေ ခရီး ပုံ ဖြစ်ပါ။ အထွေထွေ တပ် ခု နှင့်  
 ပေါ်ပေါက်တစ်ခု ရက်: ငွေ ခရီး။

အထွေထွေ အဖွဲ့ဝင်များ:

- 1- မြန်မာ့ပြည်ထောင်စု အဖွဲ့ဝင် ၃ ဦး ရှိသည်။
- 2- မြန်မာ့ပြည်ထောင်စု အဖွဲ့ဝင် ၃ ။ ။ ။
- 3- မြန်မာ့ပြည်ထောင်စု အဖွဲ့ဝင် ၃ ။ ။ ။
- 4- ။ ။ ။ ။ ။
- 5- ။ ။ ။ ။ ။
- 6- ။ ။ ။ ။ ။
- 7- ။ ။ ။ ။ ။
- 8- ။ ။ ။ ။ ။
- 9- မြန်မာ့ပြည်ထောင်စု အဖွဲ့ဝင် ၃ ။ ။ ။
- 10- ။ ။ ။ ။ ။
- 11- ။ ။ ။ ။ ။
- 12- ။ ။ ။ ။ ။
- 13- ။ ။ ။ ။ ။



အရေးကြီးမှုများ

2-3-62 = ဖော်ပြချက်များ လောင်းစိုက်ကာလအားဖြင့်။

7-7-62 = ဖျော်ဖြားထားသည့် အပူချိန် ပစ်ခတ်စစ်ခြင်း။

8-7-62 = သတ္တုအောက်ကနိုးဖြိုခဲခြင်း။

1967 = တရုတ်ဖောက်ခွေးကမ်း။

1974 = အပူပေးစနစ်များ။

1975 = နိုဘိုလ်-အေးကမ်း။

1988 = ဗျူဟာအင်အား 8-8-88။

1988 ခုနှစ် = RIT။

။ ဇွန်လ = ကမ်းယာတစ်ခု။

။ ဇူလိုင်လ = ဖြိုခွဲသည့်အားဖြင့်။

။ ခပ်ကပ်ဘီ (၁၀) = (ဒုတိယ) ကာလအားဖြင့်။

1989 ဇူလိုင်လ (၁၀) = နိုဘိုလ်-အေးကမ်း နို. ၁၀၀၀ အောက်ရှိ ချွန်ချွန်

1990 ခေတ်ပြောင်း = ဇွေးကောင်းပွဲ။

ဇွေးကောင်းပွဲအပါအဝင် အရေးကြီးမှုများ

1. ဇွေးကောင်းပွဲအား နို. ၁။
2. နိုဘိုလ်-အေးကမ်း နို. NLD အဖွဲ့။
3. ဇွေးကောင်းပွဲအောက်ရှိ နို. ၂။ နိုဘိုလ်-အေးကမ်း။
4. နို. ၃။ နိုဘိုလ်-အေးကမ်း။
5. ၂။ နိုဘိုလ်-အေးကမ်း။ CEC။
6. ၂။ နိုဘိုလ်-အေးကမ်း။ CC။
7. နိုဘိုလ်-အေးကမ်း နို. ၃။ NLD. CEC။



ဝိနိစ္ဆာဂါရဝါနာ

- 1- ဂေဇာင် - ဆီတင် ခြင်္သေ့အင်္ဂါနာယော: ဇေတုင်
- 2- ဒုဂေဇာင် -     "     "     "     "     "     "
- 3- ဂေဇာင် =     "     "     "     "
- 4- ဂေဇာင် =     "     "     "     "
- 5- ဂေဇာင် = ဆီတင် ခြင်္သေ့အင်္ဂါနာယော: တံဆိပ်ဇေတုင်
- 6- ဒုဂေဇာင် =     "     "     "     "     "
- 7- ဂေဇာင် =     "     "     "     "     "
- 8- ဂေဇာင် =     "     "     "     "     "
- 9- ဂေဇာင် =     "     "     "     "     "
- 10- ဒုဂေဇာင် =     "     "     "     "     "
- 11- ဝိနိစ္ဆာဂါရဝါနာ =     "     "     "     "     "

ပုံစံ: တင်ဂဏ: ဗျ:

- 1- ပုံစံ: တင်ဂဏ: (၁)
- 2-     "     "     (၂)
- 3-     "     "     (၃)
- 4-     "     "     (၄)
- 5-     "     "     (၅)
- 6-     "     "     (၆)

တင်ဂဏ: ဗျ: 1 ဒု ဂေဇာင်: ဇေတုင်  
 3 တင်ဂဏ: ဗျ:     "     "     "     "     "  
 တင်ဂဏ:     "     "     "     "     "  
 တင်ဂဏ:     "     "     "     "     "









ပြန်ပါ။ ထိုကား ခံနိုင်ရည် (၅၁) ဘုံအရပ် ရပ် ခံပါ။ ကောင်းကင်

ကျောက်တိုင် ကျောက်တိုင် ဖြစ်သော်လည်း ပညာပညာအားဖြင့်  
ကောင်းပင်မငွေမငွေဖြစ်ပါ။ BIA၊ BDA နှင့် PIBF တွင် တရားဥပဒေ  
ပါဝင်သည်။ အစိုးရ၏ (၁၁) က-၄) ဥပဒေတော် ၁၀၅ ဒီဇင်ဘာ ၁၉၆၅  
ကောင်စီရုံးသည်။ (၄၅/၅၀) ခု အောက်တွင် သို့ ပျက်စီးမှု အား ကောင်း  
ဖြစ်သည်။ BTF တပ်များ ပုံစံ၊ ဒီဇင်ဘာ ၁၉၆၅ BTF တပ်ရင်းမျှ ပျက်  
လာသည်။ ပျက်စီးမှုကို ကိုင်စွဲသည်။ ပညာပညာ နှင့် အရေး၏ အကျိုးအမြတ်  
နည်း ကျင့်စဉ်အား ခံနိုင်ရည်ထား ရှိရန် ကျင့်စဉ်အား ခံနိုင်ရည်  
ခံစားပါ။ ယခုအခါ။

ကောင်းကင် ၁၁ ဘုံ အစိုးရ၏ အရေးအခင်း ကိုင်စွဲမှုကို ကိုင်စွဲမှု ကွယ်  
လာသည် ရင်း တိုင် ဖြစ်သည်။ နယ်စပ်တိုက်ပွဲများ ပျက်စီးမှု ပျက်စီးမှု  
ပြုသည်။ အစိုးရ၏ အရေးအခင်း နှင့် ကောင်းကင် စွဲထား တပ်အဖြစ် ပါသည်။

အစိုးရ၏ အရေးအခင်း ကိုင်စွဲမှု ဖြစ် - ချုပ်ကိုင် တန်း နေပါ တံ ခံ (၆)  
တွင် ချုပ်ကိုင်ပါသည်။ ချုပ်ကိုင်မှု အား ကောင်းကင် ၁၉၆၁ ခုနှစ်က ပြီး ဖြစ်ပါ။ ချုပ်ကိုင်  
ဖွဲ့ (၃၀) အစိုးရ၏ တပ်ရင်း တွင် ယာယီ တပ်ရင်း များ ဖြစ်ပါသည်။ ထိုအခါ  
မျှ ဖြစ် နှင့် ယာယီ တပ်ရင်း တွင် တပ်ရင်း တွင် တပ်ရင်း များ ခံစား  
ယုံကြည်မှု ဖြစ် ဖြစ်ပါသည်။ ၁၉၆၅ ခုနှစ်တွင် ပျက်စီးမှု နှင့် ကောင်းကင်  
တိုင် စစ် နှင့် ချုပ်ကိုင် တွင် စစ်ရေး စီမံ ဖြစ် (၂၀၀၀) တွင် နေထိုင် ချုပ်ကိုင်  
(၁၀၀) တပ်ရင်း တွင် နေထိုင် နေထိုင် နေထိုင် နေထိုင် နေထိုင် နေထိုင်  
ရပါသည်။ စစ်ရေး (၁၀၀) တွင် ပင် တပ်ရင်း များ ဖြစ်ပါသည်။

ယွင်တပ်ရင်း များ ဖြစ် - ချုပ်ကိုင်မှု ဖြစ် - ချုပ်ကိုင်မှု ဖြစ် - ချုပ်ကိုင်မှု  
ကျတပ်ရင်း များ ဖြစ် ကောင်းကင်၊ ချုပ်ကိုင်မှု ဖြစ် - ချုပ်ကိုင်မှု တွင် တပ်  
ရင်း အား ခံစား ကောင်းကင် တိုင် ကျင့်စဉ် အား ခံစား ကောင်းကင် တိုင်  
ဘုံ အစိုးရ၏ ကောင်းကင် စွဲထား တပ်ရင်း။

နေရာ ကောင်းကင် (၁၀၀) များ နေထိုင်မှု ဖြစ် - ချုပ်ကိုင် တွင် တပ်ရင်း များ  
ချုပ်ကိုင်မှု တွင် ကျတပ်ရင်း တိုင် ကောင်းကင် တိုင် ယာယီ တပ်ရင်း များ နေထိုင်မှု ဖြစ်











